

flair
—

COLLECTIONS
MAI 2023



DE
FO

—

DESIGNED FOR LIFE



DEPUIS
1952

flair
—

SO

OVER **70** YEARS

Fondée dans le comté de CAVAN en 1952, la société Flair a acquis une réputation de confiance en tant que spécialiste dans la production de portes de douches et de pare baignoires de qualité. Sa réputation ayant résisté à l'épreuve du temps, elle est fière d'être le plus ancien fabricant, dans son domaine, en Irlande et une marque de choix pour ses clients.

Outre son engagement constant envers le service client, Flair allie sa longue expérience de fabrication traditionnelle et les techniques avancées de production.

Elle offre une esthétique produit innovante et un enrichissement de la salle de bains pour le plus grand plaisir de ses clients. L'alliance parfaite de la fonction et de la forme dans un produit conçu pour la vie.



SOMMAIRE

LA COMBINAISON
PARFAITE DE LA
FONCTIONNALITÉ
ET DU STYLE -
DESIGNED
FOR LIFE



LES COLLECTIONS
AYO
Une brève présentation

12

CHIANTI
WETROOM

14

FLAIR
FRAMELESS

22

FLAIR
FRAMELESS
PROFILÉS
DE COULEUR

38

NAMARA
SANS SEUIL
(KSASS)

52

NAMARA

58

SLIMLINE
TÉLESCOPIQUE

78

VERVE /
HYDRO

96

NOUVEAU!
VERVE PORTES
COULISSANTES
SANS SEUIL

104

COLLECTION
DE PARE
BAIGNOIRES

156

CARA (PMR) /
SOULE / DINA

170

RECEVEURS
SLIMLINE ET
ULTRASLIM

202

RECEVEURS
GEMSTONE

215

INFORMATION

233

CONDITIONS
DE VENTE

234

Nous disposons d'autres gammes de parois pouvant satisfaire vos besoins:
AYO, ORO, ETO, ainsi que des panneaux muraux PVC pouvant
compléter votre salle de bain. Reportez vous à ces catalogues spécifiques.

CHOISIR SA PAROI DE DOUCHE

Les différentes grandes catégories

- Parois ouvertes, douches à l'italienne AYO, CHIANTI WETROOM, VERVE, FLAIR FRAMELESS
- Parois à accès sans seuil ORO, CARA, FLAIR FRAMELESS, NAMARA KSASS et NOUVELLE GAMME VERVE SANS SEUIL - VSASS
- Parois cadrées ETO, NAMARA, SLIMLINE, VERVE, HYDRO





Hauteur	Épaisseur du Verre	Gamme	Revêtement Anticalcaire	Accès Facile: Barre de Sol Minimaliste 10mm	Brochure	Porte Pivotante	Porte Pivotante Paroi en Ligne	Porte Pivotante 2 Parois en Ligne	Porte Battante	Porte Pliable (Int/Ext/180°)	Porte Couissante	Porte Couissante, 2 Parois Couissantes, 2 parois fixes	Porte Couissante 3 Panneaux
CONFIGURATION EN NICHE													
CONFIGURATION EN ANGLE – Accès de Face													
2000mm	8mm	ORO	✓	✓	ORO	✓	✓	✓		✓	✓		
2000mm	8mm	ETO	✓		ETO	✓	✓			✓	✓		
1950mm	8mm	KSASS - NAMARA	✓	✓	FLAIR COLLECTIONS						✓		
1950mm	8mm	NAMARA	✓		FLAIR COLLECTIONS	✓	✓			✓	✓	✓	
1950mm ou 975mm	8mm	CARA (PMR)	✓	✓	FLAIR COLLECTIONS	✓			✓	✓			
1950mm	6mm	FLAIR FRAMELESS	✓	✓	FLAIR COLLECTIONS	✓	✓		✓		✓		
1950mm	6mm	SLIMLINE	✓		FLAIR COLLECTIONS	✓					✓		
1900mm	6mm	VERVE	✓		FLAIR COLLECTIONS	✓	✓			✓	✓		✓
1850mm	6mm 5mm	HYDRO			FLAIR COLLECTIONS	✓				✓	✓		

Hauteur	Épaisseur du Verre	Gamme	Revêtement Anticalcaire	Accès Facile: Barre de Sol Minimaliste 10mm	Brochure	Porte Pivotante ¼ de Cercle – 1 Porte	Porte Pivotante ¼ de Cercle Asymétrique – 1 Porte	Porte d'Angle 2 Portes Pivotantes	Porte d'Angle 2 Portes Pivotantes Asymétriques	Porte d'Angle 2 Portes Pliables	Porte Couissante ¼ de Cercle – 1 Porte	Porte Couissante ¼ de Cercle Asymétrique – 1 Porte	Porte Couissante ¼ de Cercle – 2 Portes	Porte Couissante ¼ de Cercle Asymétrique – 2 Portes	Porte d'Angle 2 Portes Couissantes	Porte d'Angle 2 Portes Couissantes Asymétriques
CONFIGURATION EN ANGLE – Accès d'Angle																
2000mm	8mm	ORO	✓	✓	ORO	✓	✓				✓	✓				
2000mm	8mm	ETO	✓		ETO						✓	✓	✓	✓	✓	
1950mm	8mm	NAMARA	✓		FLAIR COLLECTIONS						✓	✓		✓	✓	
1950mm ou 975mm	8mm	CARA (PMR)	✓	✓	FLAIR COLLECTIONS			✓		✓						
1950mm	6mm	FLAIR FRAMELESS	✓	✓	FLAIR COLLECTIONS			✓	✓							
1950mm	6mm	SLIMLINE	✓		FLAIR COLLECTIONS									✓	✓	✓
1900mm	6mm	VERVE	✓		FLAIR COLLECTIONS						✓	✓	✓	✓	✓	
1850mm	6mm / 5mm	HYDRO			FLAIR COLLECTIONS						✓	✓			✓	

CHOISIR SA PAROI DE DOUCHE

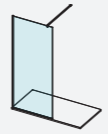
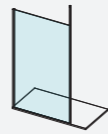
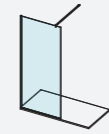
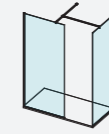
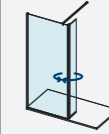
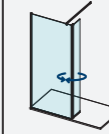
Les différentes grandes catégories

- Parois ouvertes, douches à l'italienne AYO, CHIANTI WETROOM, VERVE, FLAIR FRAMELESS
- Parois à accès sans seuil ORO, CARA, FLAIR FRAMELESS, NAMARA KSASS
- Parois cadrées ETO, NAMARA, SLIMLINE, VERVE, HYDRO

Hauteur	Épaisseur du Verre	Gamme	Revêtement Anticalcaire	Brochure		Paroi Fixe Profilé Chromé Verre Transparent	Paroi Fixe Profilé Noir Mat Verre Transparent	Paroi Fixe Profilé Chrome Verre Opaque au Centre	Paroi Fixe (Profils : Or Poli, Inox Poli, Laiton Brossé, Nickel Brossé) Verre Transparent	Panneau Rotatif Chromé à Installer sur Paroi Fixe	Panneau Rotatif Noir Mat à Installer sur Paroi Fixe	Panneau Rotatif Seul (Pivote à 180 Degrés)	Autres Configurations	Accessoires de Connexions
DOUCHE À L'ITALIENNE – Paroi Ouverte														
2000mm	8mm	AYO ORIGIN	✓	AYO		✓				✓				✓
2000mm	8mm	AYO COMPLETE	✓	AYO		✓	✓			✓	✓			
2000mm	10mm	AYO COMPLETE	✓	AYO		✓	✓			✓	✓			
2000mm	8mm	AYO MODULAR	✓	AYO		✓	✓	✓	✓	✓	✓		✓	✓
2000mm	10mm	AYO MODULAR	✓	AYO		✓	✓	✓	✓	✓			✓	✓
2000mm	8mm	AYO CADRÉ ET ATELIER	✓	AYO			✓						✓	✓
2000mm	8mm	CHIANTI WETROOM	✓	FLAIR COLLECTIONS		✓		✓		✓				✓
1900mm	8mm	VERVE	✓	FLAIR COLLECTIONS		✓	✓			✓				
1950mm	6mm	FLAIR FRAMELESS	✓	FLAIR COLLECTIONS								✓		

PARE BAIGNOIRES

Hauteur	Épaisseur du Verre	Gamme	Revêtement Anticalcaire	Brochure		Pare Baignoire Fixe	Pare Baignoire Pivotant	Pare Baignoire 1 Volet	Pare Baignoire 2 Volets	Pare Baignoire Courbé	Pare Baignoire Carré
1500mm	8mm	AYO MODULAR	✓	AYO		✓		✓			✓
1500mm	8mm	AYO CADRÉ ET ATELIER	✓	AYO		✓		✓			✓
1500mm	8mm	VERVE	✓	FLAIR COLLECTIONS			✓		✓		✓
1430mm	6mm	FBS		FLAIR COLLECTIONS			✓	✓	✓	✓	✓
1500mm	6mm	VERVE	✓	FLAIR COLLECTIONS			✓	✓	✓	✓	✓
1430mm	6mm	VERVE	✓	FLAIR COLLECTIONS		✓		✓			✓
1400mm	6mm	VERVE	✓	FLAIR COLLECTIONS		✓	✓	✓		✓	✓

AYO

LES COLLECTIONS

AYO ORIGIN, AYO COMPLÈTE,
AYO MODULAR ET AYO COULEUR
UNE BRÈVE PRÉSENTATION



VEUILLEZ DEMANDER À VOTRE AGENT COMMERCIAL
FLAIR UN EXEMPLAIRE DE LA BROCHURE AYO

FLAIR SHOWERS EST RAVI DE
PRÉSENTER SA DERNIÈRE
CRÉATION INTITULÉE AYO.

AYO Origin est un remplacement élégant et raffiné de la gamme existante de douches à l'italienne Chianti Wetroom. Cette gamme de douches à l'italienne pré-assemblées présente les mêmes caractéristiques reconnues que Chianti Wetroom, sa silhouette fine et carrée vient remplacer la forme ronde de Chianti Wetroom. Derrière le terme "Origin" nous voulons montrer que l'origine de AYO est CHIANTI WETROOM, une gamme réputée chez Flair.

Retrouvez toutes les informations
sur les panneaux AYO dans notre
brochure LES COLLECTIONS AYO.



CHIANTI WETROOM

DOUCHE À L'ITALIENNE

STOCK LIMITÉ - NOUS CONSULTER

CRÉER UNE SALLE DE BAIN MODERNE
ET MINIMALISTE AVEC NOS PAROIS
DOUCHES À L'ITALIENNE.

CES PAROIS FIXES ÉLÉGANTES EN VERRE
8mm SONT FOURNIES AVEC UNE BARRE DE
STABILISATION ET UNE BAGUETTE CHROMÉ
DE PROTECTION AU CONTACT DU SOL

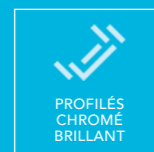

*Les parois Chianti Wetroom sont traitées anticalcaire. Le côté du verre traité est indiqué par un autocollant "CleanEasy".



CHIANTI WETROOM

DOUCHE À L'ITALIENNE - VERRE OPAQUE

**NOUVEAU !
DISPONIBLE
DANS
LA GAMME
AYO**

DIMENSIONS

DESCRIPTION	AJUSTEMENT		POIDS	RÉFÉRENCE
	MINI	MAXI		
Paroi Fixe 800mm	775mm	790mm	36kg	CHWR80SP
Paroi Fixe 900mm	875mm	890mm	41kg	CHWR90SP
Paroi Fixe 1000mm	975mm	990mm	46kg	CHWR100SP
Paroi Fixe 1200mm	1175mm	1190mm	57kg	CHWR120SP
Paroi Fixe 1400mm	1375mm	1390mm	67.5kg	CHWR140SP

Barre de stabilisation droite 1050mm fournie avec les parois de 800mm et plus.

DESCRIPTION	POIDS	RÉFÉRENCE
Barre de stabilisation droite 1050mm	0.7kg	S-CHWRSSB
Barre de stabilisation droite 1400mm (Il faut couper pour 1200mm)	1kg	S-CHSB1400S
Barre de stabilisation pivotante 1400mm	2kg	S-WRSBS
Barre de Stabilisation de Plafond Ronde 600mm	2kg	CHWRC60S
La barre de plafond doit être utilisée conjointement avec la barre transversale afin d'assurer la stabilité maximum de la paroi		
Equerre en "T" pour barre de stabilisation Chianti Wetroom	-	S-CHWRTB

8mm L'ÉPAISSEUR DU VERRE	15mm AJUSTEMENT DE PRODUIT	2000mm HAUTEUR	RÉVERSIBLE POUR INSTALLATION DROITE OU GAUCHE	PROFILÉS CHROMÉ BRILLANT
CONVIENT POUR MONTAGE SUR CARRELAGE OU SUR RECEVEUR	COMPREND UNE BAGUETTE DE PROTECTION EN ALUMINIUM INSÉRÉE AU BAS DE LA PAROI DE DOUCHE	1050mm BARRE DE STABILISATION DE 1050mm INCLUSE	1400mm BARRE DE STABILISATION DE 1400mm SUR DEMANDE	CLEAN EASY TRAITEMENT ANTICALCAIRE



CHIANTI WETROOM

PAROIS FIXES AVEC PORTE SERVIETTES -
VERRE TRANSPARENT

STOCK LIMITÉ - NOUS CONSULTER

DESCRIPTION	AJUSTEMENT		POIDS	RÉFÉRENCE
	MINI	MAXI		
Paroi fixe 700mm (Porte serviettes inclus)	675mm	690mm	34kg	CHWREP70S
Paroi fixe 800mm (Porte serviettes inclus)	775mm	790mm	38.5kg	CHWREP80S
Paroi fixe 900mm (Porte serviettes inclus)	875mm	890mm	41.5kg	CHWREP90S
Paroi fixe 1200mm (Porte serviettes inclus)	1185mm	1200mm	58.5kg	CHWREP120S
Paroi fixe 1400mm (Porte serviettes inclus)	1385mm	1400mm	68kg	CHWREP140S
Barre de stabilisation d'angle 650mm			1kg	S-CHWRASB
Equerre en "T" pour barre de stabilisation Chianti Wetroom				S-CHWRTB
Barre de stabilisation droite 1050mm			0.7kg	S-CHWRSSB
Barre de stabilisation droite 1400mm (Il faut couper pour 1200mm)			1kg	S-CHSB1400S
Barre de stabilisation de plafond ronde 600mm			2kg	CHWRC60S

La barre de plafond doit être utilisée conjointement avec la barre transversale afin d'assurer la stabilité maximum de la paroi

CHWREP70S CHWREP80S et CHWREP90S : Barre de stabilisation d'angle 650mm incluse.
CHWREP120S et CHWREP140S : Barre de stabilisation droite 1050mm incluse.

8^{EE} L'ÉPAISSEUR DU VERRE	15^{EE} AJUSTEMENT DE PRODUIT	2000^{mm} HAUTEUR DE PRODUIT	RÉVERSIBLE POUR INSTALLATION DROITE OU GAUCHE
PROFILÉS CHROMÉ BRILLANT	CLEAN EASY TRAITEMENT ANTICALCAIRE	PORTE SERVIETTES INCLUS	650^{EE} BARRE DE STABILISATION D'ANGLE 650mm INCLUSE
1050^{EE} BARRE DE STABILISATION DROITE 1050mm	CONVIENT POUR MONTAGE SUR CARRELAGE OU SUR RECEVEUR	COMPREND UNE BAGUETTE DE PROTECTION EN ALUMINIUM INSÉRÉE AU BAS DE LA PAROI DE DOUCHE	



BARRE DE STABILISATION

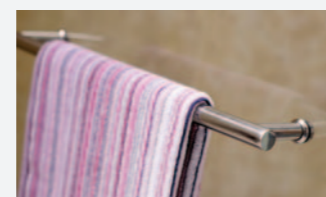

PORTE SERVIETTES INCLUS



PAROI AVEC PORTE SERVIETTES EN INSTALLATION WALK IN

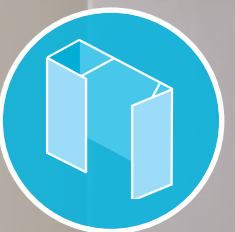

CHIANTI WETROOM

PAROIS FIXES AVEC PORTE SERVIETTES -
VERRE OPAQUE AU CENTRE

STOCK LIMITÉ - NOUS CONSULTER

DESCRIPTION	AJUSTEMENT		POIDS	RÉFÉRENCE
	MINI	MAXI		
Paroi fixe 800mm (Porte serviettes inclus)	775mm	790mm	39kg	CHWREP80SP
Paroi fixe 1400mm (Porte serviettes inclus)	1385mm	1400mm	68kg	CHWREP140SP
Barre de stabilisation d'angle 650mm			0.7kg	S-CHWRASB
Equerre en "T" pour barre de stabilisation Chianti Wetroom				S-CHWRTB
Barre de stabilisation droite 1050mm			0.7kg	S-CHWRSSB
Barre de stabilisation droite 1400mm (Il faut couper pour 1200mm)			1kg	S-CHSBI400S
Barre de stabilisation de plafond ronde 600mm			2kg	CHWRC60S

La barre de plafond doit être utilisée conjointement avec la barre transversale afin d'assurer la stabilité maximum de la paroi

CHWREP80SP et CHWREP90SP Barre de stabilisation d'angle 650mm incluse.
CHWREP140SP : Barre de stabilisation droite 1050mm incluse.

 HAUTEUR 2000mm	 L'ÉPAISSEUR DU VERRE	 AJUSTEMENT DE PRODUIT	 CLEAN EASY TRAITEMENT ANTICALCAIRE	 RÉVERSIBLE POUR INSTALLATION DROITE OU GAUCHE
 CONVIENT POUR MONTAGE SUR CARRELAGE OU SUR RECEVEUR	 COMPREND UNE BAGUETTE DE PROTECTION EN ALUMINIUM INSÉRÉE AU BAS DE LA PAROI DE DOUCHE	 PORTE SERVIETTES INCLUS	 PROFILÉS CHROMÉ BRILLANT	



BARRE DE STABILISATION

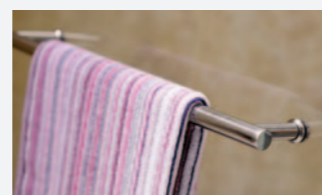

PORTE SERVIETTES INCLUS



PAROI DE 80CM EN INSTALLATION SEULE



FLAIR FRAMELESS

LA FLEXIBILITÉ EST LA CLEF DU
CONCEPT FLAIR FRAMELESS.

LA GAMME OFFRE DE MULTIPLES OPTIONS DE
PORTES DE DOUCHES POUR VOTRE ESPACE WETROOM.

BIEN ENTENDU ELLES PEUVENT AUSSI ÊTRE
INSTALLÉES SUR UN RECEVEUR DE DOUCHE.

LA BARRE DE SOL MINIMALISTE, 10mm DE HAUTEUR,
PERMET UN ACCÈS FACILE À VOTRE ESPACE DE DOUCHE.



6mm L'ÉPAISSEUR DU VERRE	HAUTEUR 1950mm	FERMETURE MAGNÉTIQUE	10mm BARRE DE SOL
CLEAN EASY TRAITEMENT ANTICALCAIRE	RÉVERSIBLE	COMPREND UNE BAGUETTE DE PROTECTION EN ALUMINIUM INSÉRÉE AU BAS DE LA PAROI DE DOUCHE	ACCÈS FACILE
"RISE AND FALL" MECANISME DE CHARNIERE POUR L'OUVERTURE EN DOUCEUR	PROFILÉS CHROMÉ BRILLANT - NOIR MAT DISPONIBLES SUR CERTAINS PRODUITS	PIÈCES DETACHÉES DISPONIBLES	GARANTIE 10 ANS

failsafe
TECHNOLOGY
SECURE GLASS SYSTEM

FLAIR FRAMELESS

PORTE D'ANGLE 2 PORTES PIVOTANTES

PRODUIT	AJUSTEMENT		LARGEUR DE PASSAGE	POIDS	RÉFÉRENCE
	MINI	MAXI			
Porte d'angle 2 portes pivotantes 800mm	765mm	790mm	640mm	53kg	FFCPD80SC
Porte d'angle 2 portes pivotantes 900mm	865mm	890mm	740mm	59kg	FFCPD90SC
Porte d'angle 2 portes pivotantes 1000mm	965mm	990mm	840mm	65kg	FFCPD100SC
Profilé de compensation 10mm					FFCB10SC
Profilé de compensation 25mm					FFCB25SC

Accès sans seuil à l'espace douche.

6^{EE} L'ÉPAISSEUR DU VERRE	25^{EE} AJUSTEMENT PRODUIT	1950mm HAUTEUR	10^{EE} BARRE DE SOL
REVERSIBLE POUR INSTALLATION DROITE OU GAUCHE	PROFILÉS CHROMÉ BRILLANT	PAROI EN LIGNE AVEC ÉTAGÈRES EN OPTION	CONVIENT POUR MONTAGE SUR CARRELAGE OU SUR RECEVEUR
PRATIQUE POUR INSTALLATION AVEC 1 PAROI EN LIGNE	OUVERTURE VERS L'EXTÉRIEUR ET L'INTÉRIEUR	ACCÈS FACILE	CLEAN EASY TRAITEMENT ANTICALCAIRE
FERMETURE MAGNÉTIQUE	"RISE AND FALL" MÉCANISME DE CHARNIÈRE POUR L'OUVERTURE EN DOUCEUR	COMPREND UNE BAGUETTE DE PROTECTION EN ALUMINIUM INSÉRÉE AU BAS DE LA PAROI DE DOUCHE	



POIGNÉES ERGONOMIQUES À L'INTÉRIEUR ET À L'EXTÉRIEUR



MÉCANISME DE SÉCURITÉ BREVETÉ ASSURANT QUE LE VERRE NE PUISSE SORTIR DU CADRE



FLAIR FRAMELESS

PORTE D'ANGLE ASYMÉTRIQUE 2 PORTES PIVOTANTES

PRODUIT	AJUSTEMENT		LARGEUR DE PASSAGE	POIDS	RÉFÉRENCE
	MINI	MAXI			
Porte d'angle asymétrique 1000 x 800mm *se compose de 2 portes pivotantes 800mm et 1 paroi en ligne 200mm	765-965mm	790-1190mm	640mm	58kg	FFCPD100x80SC
Porte d'angle asymétrique 1200 x 800mm *se compose de 2 portes pivotantes 800mm et 1 paroi en ligne 400mm	765-1165mm	790-1190mm	640mm	70kg	FFCPD120x80SC
Porte d'angle asymétrique 1200 x 900mm *se compose de 2 portes pivotantes 900mm et 1 paroi en ligne 300mm	865-1165mm	890-1190mm	740mm	73kg	FFCPD120x90SC
Profilé de compensation 10mm					FFCB10SC
Profilé de compensation 25mm					FFCB25SC

Accès sans seuil à l'espace douche.

6^{EE} L'ÉPAISSEUR DU VERRE	20^{EE} AJUSTEMENT PRODUIT	CLEAN EASY TRAITEMENT ANTICALCAIRE	10^{EE} BARRE DE SOL
HAUTEUR 1950mm	RÉVERSIBLE POUR INSTALLATION DROITE OU GAUCHE	PROFILÉS CHROMÉ BRILLANT	CONVIENT POUR MONTAGE SUR CARRELAGE OU SUR RECEVEUR
PAROI EN LIGNE AVEC ÉTAGÈRES EN OPTION	PRATIQUE POUR INSTALLATION AVEC 1 PAROI EN LIGNE	OUVERTURE VERS L'EXTÉRIEUR ET L'INTÉRIEUR	ACCÈS FACILE
FERMETURE MAGNÉTIQUE	"RISE AND FALL" MÉCANISME DE CHARNIÈRE POUR L'OUVERTURE EN DOUCEUR	COMPREND UNE BAGUETTE DE PROTECTION EN ALUMINIUM INSÉRÉE AU BAS DE LA PAROI DE DOUCHE	



POIGNÉES ERGONOMIQUES À L'INTÉRIEUR ET À L'EXTÉRIEUR



MÉCANISME DE SÉCURITÉ BREVETÉ ASSURANT QUE LE VERRE NE PUISSE SORTIR DU CADRE



NOUVEAU!
PROFILÉ NOIR MAT

FLAIR FRAMELESS

PORTE PIVOTANTE

DESCRIPTION	AJUSTEMENT		LARGEUR DE PASSAGE	POIDS	RÉFÉRENCE PROFILS CHROMÉ	RÉFÉRENCE PROFILS NOIR MAT
	MINI	MAXI				
Porte pivotante 700mm	650mm	700mm	510mm	24kg	FFPD70SC	FFPD70BC
Porte pivotante 800mm	750mm	800mm	610mm	26kg	FFPD80SC	FFPD80BC
Porte pivotante 900mm	850mm	900mm	710mm	29kg	FFPD90SC	FFPD90BC
Porte pivotante 1000mm	950mm	1000mm	810mm	32kg	FFPD100SC	FFPD100BC
Profilé de compensation 10mm				2kg	FFCB10SC	FFCB10BG
Profilé de compensation 25mm				2kg	FFCB25SC	FFCB25BG

Accès sans seuil à l'espace douche.

- 6^{cm}**
L'ÉPAISSEUR DU VERRE
- 50^{cm}**
AJUSTEMENT PRODUIT
- 1950mm**
HAUTEUR
- REVERSIBLE POUR INSTALLATION DROITE OU GAUCHE
- PROFILS CHROMÉ BRILLANT OU NOIR MAT
- CONVIENT POUR MONTAGE SUR CARRELAGE OU SUR RECEVEUR
- INSTALLATION AVEC PAROI LATÉRALE POSSIBLE
- PAROI EN LIGNE AVEC ÉTAGÈRES EN OPTION
- CLEAN EASY**
TRAITEMENT ANTICALCAIRE
- PROFILS CHROMÉ BRILLANT
- PRATIQUE POUR INSTALLATION AVEC 1 PAROI EN LIGNE
- ACCÈS FACILE
- 10^{cm}**
BARRE DE SOL
- FERMETURE MAGNÉTIQUE
- "RISE AND FALL" MÉCANISME DE CHARNIÈRE POUR L'OUVERTURE EN DOUCEUR
- COMPRED UNE BAGUETTE DE PROTECTION EN ALUMINIUM INSÉRÉE AU BAS DE LA PAROI DE DOUCHE
- failsafe**
TECHNOLOGY
SECURE GLASS SYSTEM
- MÉCANISME DE SÉCURITÉ BREVETÉ ASSURANT QUE LE VERRE NE PUISSE SORTIR DU CADRE



POIGNÉES ERGONOMIQUES NOIR MAT À L'INTÉRIEUR ET À L'EXTÉRIEUR





PORTE PIVOTANTE PROFILÉ NOIR MAT AVEC PAROI EN LIGNE

FLAIR FRAMELESS

PAROI FIXE EN LIGNE

Nous contacter pour une configuration avec un panneau latéral et une paroi en ligne.

PRODUIT	POIDS	RÉFÉRENCE PROFILÉS CHROMÉ	RÉFÉRENCE PROFILÉS NOIR MAT
Paroi en ligne 200mm	12kg	FFIL20SC	FFIL20BC
Paroi en ligne 300mm	14kg	FFIL30SC	FFIL30BC
Paroi en ligne 400mm	16kg	FFIL40SC	FFIL40BC
Paroi en ligne 200mm avec 3 étagères	15kg	FFILS20SC	
Paroi en ligne 300mm avec 3 étagères	17kg	FFILS30SC	
Paroi en ligne 400mm avec 3 étagères	19kg	FFILS40SC	

Accès sans seuil à l'espace de douche.
 Possibilité de fermer la porte sur la paroi en ligne ou le mur. Si la paroi en ligne est montée avec une paroi latérale alors la paroi en ligne doit être montée entre la porte et le mur.



PORTE PIVOTANTE PROFILÉ CHROMÉ AVEC PAROI FIXE EN LIGNE 3 ÉTAGÈRES



6^{cm}
 L'ÉPAISSEUR DU VERRE

10^{cm}
 BARRE DE SOL

MÉCANISME DE SÉCURITÉ BREVETÉ ASSURANT QUE LE VERRE NE PUISSE SORTIR DU CADRE

HAUTEUR 1950mm

PROFILÉS CHROMÉ BRILLANT OU NOIR MAT

CONVIENT POUR MONTAGE SUR CARRELAGE OU SUR RECEVEUR

RÉVERSIBLE POUR INSTALLATION DROITE OU GAUCHE

CLEAN EASY
 TRAITEMENT ANTICALCAIRE

COMPREND UNE BAGUETTE DE PROTECTION EN ALUMINIUM INSÉRÉE AU BAS DE LA PAROI DE DOUCHE

BARRE DE STABILISATION 350MM INCLUSE

FLAIR FRAMELESS

PORTE BATTANTE

DESCRIPTION	AJUSTEMENT		LARGEUR DE PASSAGE	POIDS	RÉFÉRENCE PROFILÉS CHROMÉ	RÉFÉRENCE PROFILÉS NOIR MAT
	MINI	MAXI				
Porte battante 800mm	750mm	800mm	617mm	26kg	FFSD80SC	FFSD80BC
Porte battante 900mm	850mm	900mm	717mm	29kg	FFSD90SC	FFSD90BC
Porte battante 1000mm	950mm	1000mm	817mm	32kg	FFSD100SC	FFSD100BC
Porte battante 1200mm	1050mm	1200mm	1017mm	36kg	FFSD120SC	FFSD120BC
Profilé de compensation 10mm				2kg	FFCB10SC	FFCB10BG
Profilé de compensation 25mm				2kg	FFCB25SC	FFCB25BG

Accès sans seuil à l'espace douche.



6^{EE} L'ÉPAISSEUR DU VERRE	50^{EE} AJUSTEMENT PRODUIT	CLEAN EASY TRAITEMENT ANTICALCAIRE	10^{EE} BARRE DE SOL	COMPREND UNE BAGUETTE DE PROTECTION EN ALUMINIUM INSÉRÉE AU BAS DE LA PAROI DE DOUCHE
1950mm HAUTEUR	RÉVERSIBLE POUR INSTALLATION DROITE OU GAUCHE	PROFILÉS CHROMÉ BRILLANT	PAROI EN LIGNE AVEC ÉTAGÈRES EN OPTION	PRATIQUE POUR INSTALLATION AVEC 1 PAROI EN LIGNE
OUVERTURE VERS L'EXTÉRIEUR ET L'INTÉRIEUR	CONVIENT POUR MONTAGE SUR CARRELAGE OU SUR RECEVEUR	INSTALLATION AVEC PAROI LATÉRALE POSSIBLE		
ACCÈS FACILE	"RISE AND FALL" MÉCANISME DE CHARNIÈRE POUR L'OUVERTURE EN DOUCEUR	FERMETURE MAGNÉTIQUE	failsafe TECHNOLOGY SECURE GLASS SYSTEM	MÉCANISME DE SÉCURITÉ BREVETÉ ASSURANT QUE LE VERRE NE PUISSE SORTIR DU CADRE



NOUVEAU!
PROFILÉ NOIR MAT

FLAIR FRAMELESS

PAROI LATÉRALE

APPROPRIÉ POUR LE MONTAGE AVEC
 LA PORTE PIVOTANTE ET LA PORTE BATTANTE

DESCRIPTION	AJUSTEMENT		POIDS	RÉFÉRENCE PROFILÉS CHROMÉ	RÉFÉRENCE PROFILÉS NOIR MAT
	MINI	MAXI			
Paroi latérale 700mm	665mm	690mm	26kg	FFSP70SC	FFSP70BC
Paroi latérale 760mm	725mm	750mm	27kg	FFSP76SC	-
Paroi latérale 800mm	765mm	790mm	28kg	FFSP80SC	FFSP80BC
Paroi latérale 900mm	865mm	890mm	30kg	FFSP90SC	FFSP90BC
Paroi latérale 1000mm	955mm	990mm	32kg	FFSP100SC	FFSP100BC
Paroi latérale 1200mm	1165mm	1190mm	34kg	FFSP120SC	FFSP120BC
Profilé de compensation 10mm			2kg	FFCB10SC	FFCB10BG
Profilé de compensation 25mm			2kg	FFCB25SC	FFCB25BG
Barre de stabilisation droite 1200mm			6kg	S-FFSB120SC	S-FFSB120BG
Barre de stabilisation en angle 350mm			3kg	S-FFSB35SC	S-FFSB35BG

Possibilité d'ajouter une seule paroi en ligne. Si la paroi en ligne est montée avec une paroi latérale alors la paroi en ligne doit être montée entre la porte et le mur.

- 6cm** L'ÉPAISSEUR DU VERRE
- 25cm** AJUSTEMENT PRODUIT
- 1950mm** HAUTEUR
- RÉVERSIBLE POUR INSTALLATION DROITE OU GAUCHE
- PROFILÉS CHROMÉ BRILLANT
- CONVIENT POUR MONTAGE SUR CARRELAGE OU SUR RECEVEUR
- BARRES DE STABILISATION INCLUSES
- 650mm** BARRE DE STABILISATION D'ANGLE 650mm INCLUSE
- CLEAN EASY** TRAITEMENT ANTICALCAIRE
- 10cm** BARRE DE SOL
- "RISE AND FALL" MÉCANISME DE CHARNIÈRE POUR L'OUVERTURE EN DOUCEUR
- COMPREND UNE BAGUETTE DE PROTECTION EN ALUMINIUM INSÉRÉE AU BAS DE LA PAROI DE DOUCHE

falsafe
 TECHNOLOGY
 SECURE GLASS SYSTEM

MÉCANISME DE SÉCURITÉ BREVETÉ ASSURANT QUE LE VERRE NE PUISSE SORTIR DU CADRE

FLAIR FRAMELESS

PAROI PIVOTANTE
DOUCHE À L'ITALIENNE

DESCRIPTION	AJUSTEMENT		POIDS	RÉFÉRENCE
	MINI	MAXI		
Paroi Pivotante 300mm	300mm	325mm	14kg	FFPD30SC
Paroi Pivotante 450mm	450mm	475mm	18kg	FFPD45SC
Paroi Pivotante 600mm	600mm	625mm	23kg	FFPD60SC



MÉCANISME DE SÉCURITÉ
BREVETÉ ASSURANT
QUE LE VERRE NE PUISSE
SORTIR DU CADRE

<p>6^{EE} L'ÉPAISSEUR DU VERRE</p>	<p>25^{EE} AJUSTEMENT PRODUIT</p>	<p>↑↓ HAUTEUR 1950mm</p>	<p>CLEAN EASY TRAITEMENT ANTICALCAIRE</p>
<p>↻ RÉVERSIBLE POUR INSTALLATION DROITE OU GAUCHE</p>	<p>🔧 CONVIENT POUR MONTAGE SUR CARRELAGE OU SUR RECEVEUR</p>	<p>↑↓ "RISE AND FALL" MÉCANISME DE CHARNIÈRE POUR L'OUVERTURE EN DOUCEUR</p>	<p>↺↻ PIVOTE 180°</p>



FLAIR FRAMELESS

PROFILÉS NOIR MAT AVEC VERRE GRIS FUMÉ ET
PROFILÉS CHROMÉ SATINÉ AVEC VERRE OPAQUE

INSPIRÉ PAR LES DERNIÈRES TENDANCES,
LA COLLECTION FLAIR FRAMELESS PROFILÉS
DE COULEUR EST UN AJOUT ÉLÉGANT À LA
GAMME FLAIR FRAMELESS.

CETTE COLLECTION DE PORTES DE DOUCHE NON
CADRÉES EST DISPONIBLE EN DEUX OPTIONS:
PROFILÉS NOIR MAT AVEC VERRE GRIS FUMÉ
ET PROFILÉS CHROMÉ SATINÉ AVEC VERRE OPAQUE.

UNE GAMME DE PORTES DE DOUCHE MODERNE
NON CADRÉES QUI CONVIENT POUR MONTAGE
SUR CARRELAGE OU BAC DE DOUCHE.

LA BARRE DE SOL MINIMALISTE, 10mm DE HAUTEUR,
PERMET UN ACCÈS FACILE À VOTRE ESPACE DE DOUCHE.



6^{mm} L'ÉPAISSEUR DU VERRE	 HAUTEUR 1950mm	10^{mm} BARRE DE SOL
--	------------------------------	---

CLEAN EASY TRAITEMENT ANTICALCAIRE	 FERMETURE MAGNÉTIQUE
---	-----------------------------

 "RISE AND FALL" MÉCANISME DE CHARNIÈRE POUR L'OUVERTURE EN DOUCEUR	 COMPREND UNE BAGUETTE DE PROTECTION EN ALUMINIUM INSÉRÉE AU BAS DE LA PAROI DE DOUCHE
--	--

 ACCÈS FACILE	 GARANTIE 10 ANS
------------------	------------------------

failsafe
TECHNOLOGY

SECURE GLASS SYSTEM

MÉCANISME DE SÉCURITÉ
BREVETÉ ASSURANT QUE LE VERRE
NE PUISSE SORTIR DU CADRE

FLAIR FRAMELESS

PORTES PIVOTANTES

STOCK LIMITÉ - NOUS CONSULTER

PROFILÉS NOIR MAT AVEC VERRE GRIS FUMÉ* (RÉVERSIBLE POUR INSTALLATION DROITE OU GAUCHE)

DESCRIPTION	AJUSTEMENT		LARGEUR DE PASSAGE	POIDS	RÉFÉRENCE
	MIN	MAX			
Porte pivotante 700mm Profilés noir mat verre gris fumé	650mm	700mm	510mm	23kg	FFPD70BG
Porte pivotante 800mm Profilés noir mat verre gris fumé	750mm	800mm	614mm	26kg	FFPD80BG
Porte pivotante 900mm Profilés noir mat verre gris fumé	850mm	900mm	714mm	29kg	FFPD90BG
Profilé de compensation 10mm				2kg	FFCB10BG
Profilé de compensation 25mm				2kg	FFCB25BG

Accès sans seuil à l'espace douche.

*Stock limité - Nous consulter.

6^{EE} L'ÉPAISSEUR DU VERRE	50^{EE} AJUSTEMENT PRODUIT	1950mm HAUTEUR	 CONVIENT POUR MONTAGE SUR CARRELAGE OU SUR RECEVEUR	 INSTALLATION AVEC PAROI LATÉRALE POSSIBLE	CLEAN EASY TRAITEMENT ANTICALCAIRE
 PRATIQUE POUR INSTALLATION AVEC 1 PAROI EN LIGNE	 ACCÈS FACILE	 FERMETURE MAGNÉTIQUE	 "RISE AND FALL" MÉCANISME DE CHARNIÈRE POUR L'OUVERTURE EN DOUCEUR	falsafe MÉCANISME DE SÉCURITÉ	10^{EE} BARRE DE SOL

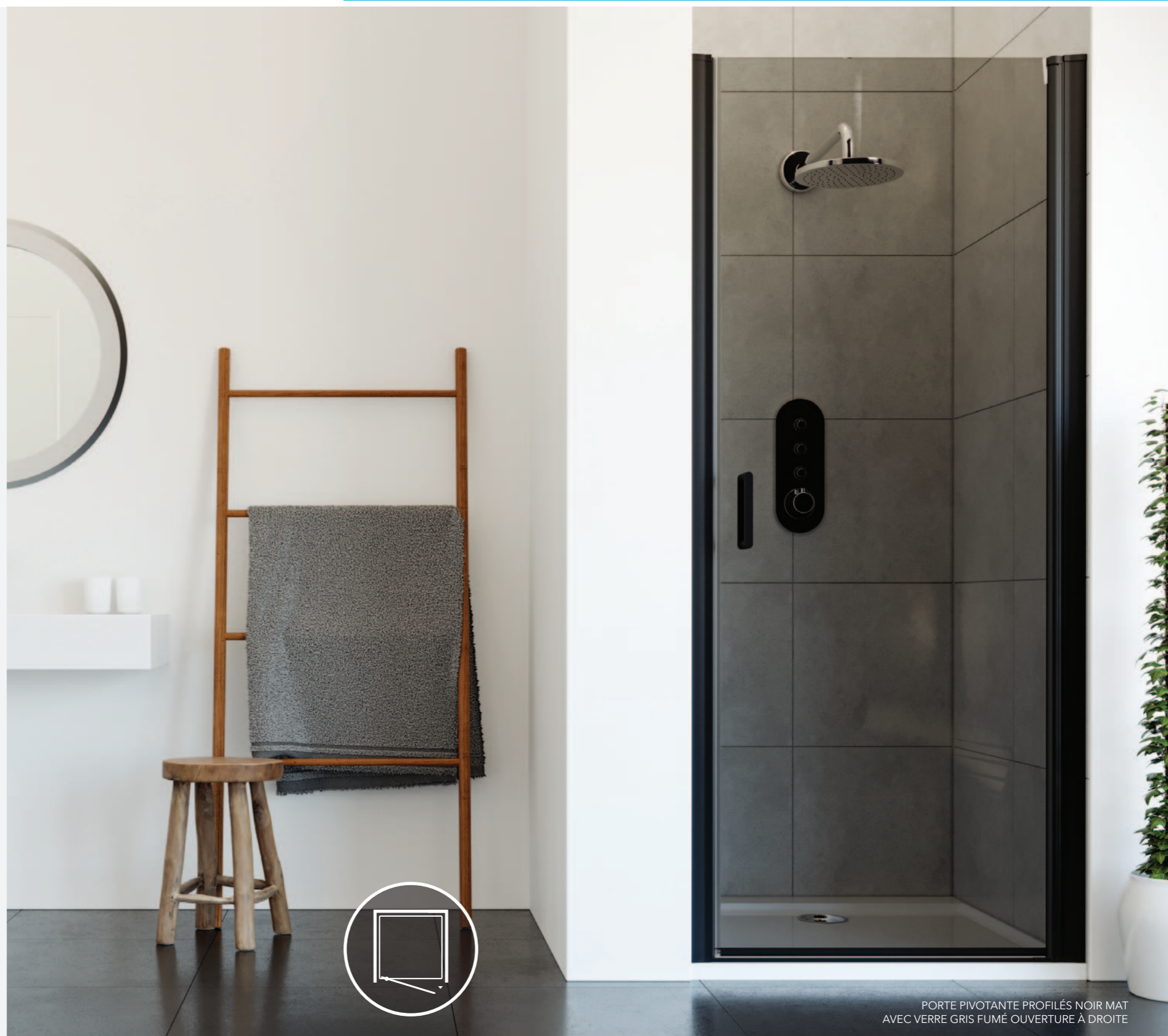

PORTE PIVOTANTE PROFILÉS NOIR MAT
AVEC VERRE GRIS FUMÉ OUVERTURE À DROITE

FLAIR FRAMELESS

PORTES PIVOTANTES

STOCK LIMITÉ - NOUS CONSULTER

PROFILÉS CHROMÉ SATINÉ AVEC VERRE OPAQUE

DESCRIPTION	AJUSTEMENT		LARGEUR DE PASSAGE	POIDS	RÉFÉRENCE
	MIN	MAX			
Porte pivotante 700mm GAUCHE Profilés chromé satiné verre opaque	650mm	70mm	510mm	??kg	FFPD70LMP
Porte pivotante 700mm DROITE Profilés chromé satiné verre opaque	650mm	700mm	510mm	??kg	FFPD70RMP
Porte pivotante 800mm GAUCHE Profilés chromé satiné verre opaque	750mm	800mm	640mm	26kg	FFPD80LMP
Porte pivotante 800mm DROITE Profilés chromé satiné verre opaque	750mm	800mm	640mm	26kg	FFPD80RMP
Porte pivotante 900mm GAUCHE Profilés chromé satiné verre opaque	850mm	900mm	740mm	29kg	FFPD90LMP
Porte pivotante 900mm DROITE Profilés chromé satiné verre opaque	850mm	900mm	740mm	29kg	FFPD90RMP
Porte pivotante 1000mm GAUCHE Profilés chromé satiné verre opaque	950mm	1000mm	840mm	31kg	FFPD100LMP
Porte pivotante 1000mm DROITE Profilés chromé satiné verre opaque	950mm	1000mm	840mm	31kg	FFPD100RMP
Profilé de compensation 10mm				2kg	FFCB10MP
Profilé de compensation 25mm				2kg	FFCB25MP

Accès sans seuil à l'espace douche.

6mm L'ÉPAISSEUR DU VERRE	50mm AJUSTEMENT PRODUIT	1950mm HAUTEUR	CONVIENT POUR MONTAGE SUR CARRELAGE OU SUR RECEVEUR	INSTALLATION AVEC PAROI LATÉRALE POSSIBLE
PRATIQUE POUR INSTALLATION AVEC 1 PAROI EN LIGNE	ACCÈS FACILE	FERMETURE MAGNÉTIQUE	"RISE AND FALL" MÉCANISME DE CHARNIÈRE POUR L'OUVERTURE EN DOUCEUR	falsafe MÉCANISME DE SÉCURITÉ
			CLEAN EASY TRAITEMENT ANTICALCAIRE	10mm BARRE DE SOL



CHOISIR L'OUVERTURE GAUCHE OU DROITE
Portes pivotantes profilés chromé satiné verre opaque

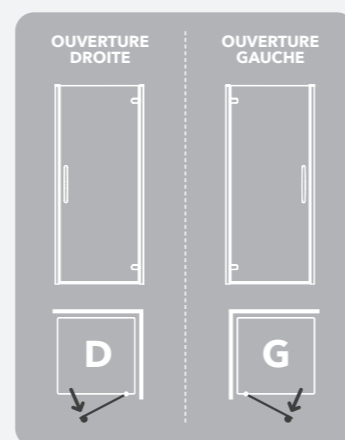

PORTE PIVOTANTE OUVERTURE À DROITE, PROFILÉS CHROMÉ SATINÉ AVEC VERRE OPAQUE (AVEC PAROI LATÉRALE)

PORTES BATTANTES PROFILÉS NOIR MAT AVEC
VERRE FUMÉ (PHOTO DE PORTE ET PAROI
LATÉRALE AVEC BARRE DE STABILISATION DROITE)



FLAIR FRAMELESS

PORTES BATTANTES

STOCK LIMITÉ - NOUS CONSULTER

PROFILÉS NOIR MAT AVEC VERRE GRIS FUMÉ

DESCRIPTION	AJUSTEMENT		LARGEUR DE PASSAGE	POIDS	RÉFÉRENCE
	MIN	MAX			
Porte battante 800mm - Stock limité					
Profilés noir mat verre gris fumé	750mm	800mm	614mm	26kg	FFSD80BG
Profilé de compensation 10mm				2kg	FFCB10BG
Profilé de compensation 25mm				2kg	FFCB25BG

PROFILÉS CHROMÉ SATINÉ AVEC VERRE OPAQUE

DESCRIPTION	AJUSTEMENT		LARGEUR DE PASSAGE	POIDS	RÉFÉRENCE
	MIN	MAX			
Porte battante 800mm					
Profilés chromé satiné verre opaque	750mm	800mm	614mm	26kg	FFSD80MP
Porte battante 900mm					
Profilés chromé satiné verre opaque	850mm	900mm	714mm	29kg	FFSD90MP
Profilé de compensation 10mm				2kg	FFCB10MP
Profilé de compensation 25mm				2kg	FFCB25MP

Accès sans seuil à l'espace douche.

PORTES BATTANTES PROFILÉS CHROMÉ
SATINÉ AVEC VERRE OPAQUE

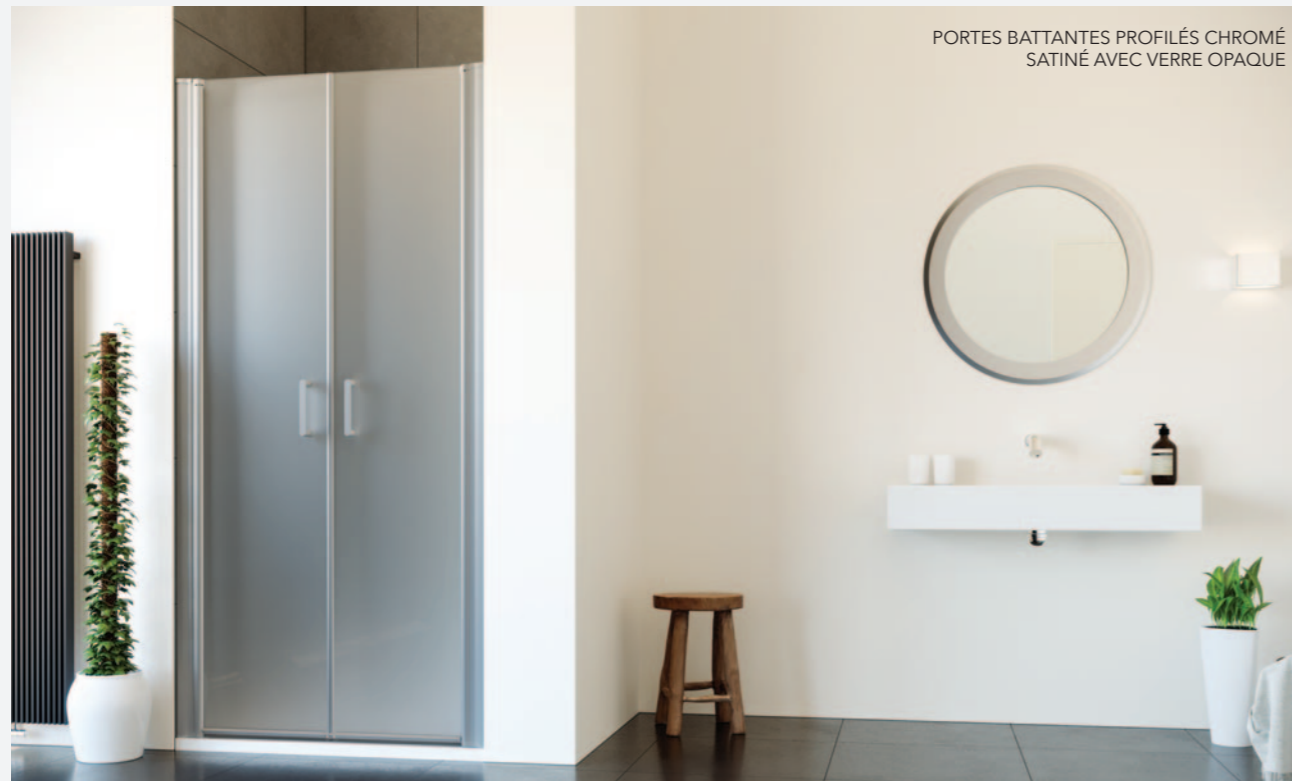

CLEAN EASY TRAITEMENT ANTICALCAIRE	6€ L'ÉPAISSEUR DU VERRE	50€ AJUSTEMENT PRODUIT	1950mm HAUTEUR	CONVIENT POUR MONTAGE SUR CARRELAGE OU SUR RECEVEUR	INSTALLATION AVEC PAROI LATÉRALE POSSIBLE	10€ BARRE DE SOL
RÉVERSIBLE POUR INSTALLATION DROITE OU GAUCHE	PRATIQUE POUR INSTALLATION AVEC 1 PAROI EN LIGNE	ACCÈS FACILE	OUVERTURE VERS L'EXTÉRIEUR ET L'INTÉRIEUR	"RISE AND FALL" MÉCANISME DE CHARNIÈRE POUR L'OUVERTURE EN DOUCEUR	falsafe MÉCANISME DE SÉCURITÉ	

FLAIR FRAMELESS

PAROIS EN LIGNE

Si la paroi en ligne est montée avec une paroi latérale alors la paroi en ligne doit être montée entre la porte et le mur.

PROFILÉS NOIR MAT AVEC VERRE GRIS FUMÉ

DESCRIPTION	POIDS	RÉFÉRENCE
Paroi en ligne 200mm Profilés noir mat verre gris fumé	12kg	FFIL20BG
Paroi en ligne 300mm Profilés noir mat verre gris fumé	14kg	FFIL30BG
Paroi en ligne 400mm Profilés noir mat verre gris fumé	16kg	FFIL40BG
Paroi en ligne 200mm avec 3 étagères Profilés noir mat verre gris fumé	10kg	FFILS20BG
Paroi en ligne 300mm avec 3 étagères Profilés noir mat verre gris fumé	13kg	FFILS30BG
Paroi en ligne 400mm avec 3 étagères Profilés noir mat verre gris fumé	16kg	FFILS40BG
Profilé de compensation 10mm	2kg	FFCB10BG
Profilé de compensation 25mm	2kg	FFCB25BG

PROFILÉS CHROMÉ SATINÉ AVEC VERRE OPAQUE

DESCRIPTION	POIDS	RÉFÉRENCE
Paroi en ligne 200mm Profilés chromé satiné verre opaque	12kg	FFIL20MP
Paroi en ligne 300mm Profilés chromé satiné verre opaque	14kg	FFIL30MP
Paroi en ligne 400mm Profilés chromé satiné verre opaque	16kg	FFIL40MP
Paroi en ligne 200mm avec 3 étagères Profilés chromé satiné verre opaque	10kg	FFILS20MP
Paroi en ligne 300mm avec 3 étagères Profilés chromé satiné verre opaque	13kg	FFILS30MP
Paroi en ligne 400mm avec 3 étagères Profilés chromé satiné verre opaque	16kg	FFILS40MP
Profilé de compensation 10mm	2kg	FFCB10MP
Profilé de compensation 25mm	2kg	FFCB25MP

PORTE PIVOTANTE ET PAROI EN LIGNE,
OUVERTURE À DROITE, PROFILÉS CHROMÉ
SATINÉ AVEC VERRE OPAQUE.



6mm L'ÉPAISSEUR DU VERRE	1950mm HAUTEUR	RÉVERSIBLE POUR INSTALLATION DROITE OU GAUCHE	CONVIENT POUR MONTAGE SUR CARRELAGE OU SUR RECEVEUR	BARRES DE STABILISATION INCLUSES	failsafe MÉCANISME DE SÉCURITÉ	CLEAN EASY TRAITEMENT ANTICALCAIRE	10mm BARRE DE SOL
---------------------------------------	--------------------------	--	--	---	---	---	--------------------------------

PORTES BATTANTES PROFILÉS NOIR MAT AVEC VERRE FUMÉ (PHOTO DE PORTES BATTANTES ET PAROI LATÉRALE AVEC BARRE DE STABILISATION DROITE)



FLAIR FRAMELESS

PAROIS LATÉRALES - CONVIENT POUR LE MONTAGE AVEC PORTES PIVOTANTES ET PORTES BATTANTES

STOCK LIMITÉ - NOUS CONSULTER

PROFILÉS NOIR MAT AVEC VERRE GRIS FUMÉ

DESCRIPTION	AJUSTEMENT		POIDS	RÉFÉRENCE
	MIN	MAX		
Paroi latérale 700mm – Stock limité - Nous consulter				
Profilés noir mat verre gris fumé	665mm	690mm	25kg	FFSP70BG
Paroi latérale 800mm – Stock limité - Nous consulter				
Profilés noir mat verre gris fumé	765mm	790mm	28kg	FFSP80BG
Paroi latérale 900mm – Stock limité - Nous consulter				
Profilés noir mat verre gris fumé	865mm	890mm	30kg	FFSP90BG
Profilé de compensation 10mm			2kg	FFCB10BG
Profilé de compensation 25mm			2kg	FFCB25BG
Barre de stabilisation droite 1200mm			6kg	S-FFSB120BG
Barre de stabilisation en angle 650mm			4kg	S-FFASB65BG
Barre de stabilisation en angle 350mm			3kg	S-FFSB35BG

PROFILÉS CHROMÉ SATINÉ AVEC VERRE OPAQUE

DESCRIPTION	AJUSTEMENT		POIDS	RÉFÉRENCE
	MIN	MAX		
Paroi latérale 800mm				
Profilés chromé satiné verre opaque	765mm	790mm	28kg	FFSP80MP
Paroi latérale 900mm				
Profilés chromé satiné verre opaque	865mm	890mm	30kg	FFSP90MP
Profilé de compensation 10mm			2kg	FFCB10MP
Profilé de compensation 25mm			2kg	FFCB25MP
Barre de stabilisation droite 1200mm			6kg	S-FFSB120MP
Barre de stabilisation en angle 650mm			4kg	S-FFASB65MP
Barre de stabilisation en angle 350mm			3kg	S-FFSB35MP

Possibilité d'ajouter une seule paroi en ligne. Si la paroi en ligne est montée avec une paroi latérale alors la paroi en ligne doit être montée entre la porte et le mur.

6cm L'ÉPAISSEUR DU VERRE	25cm AJUSTEMENT PRODUIT	COMPREND UNE BAGUETTE DE PROTECTION EN ALUMINIUM INSÉRÉE AU BAS DE LA PAROI DE DOUCHE	falsafe MÉCANISME DE SÉCURITÉ	CLEAN EASY TRAITEMENT ANTICALCAIRE	10cm BARRE DE SOL
HAUTEUR 1950mm	RÉVERSIBLE POUR INSTALLATION DROITE OU GAUCHE	CONVIENT POUR MONTAGE SUR CARRELAGE OU SUR RECEVEUR	BARRES DE STABILISATION INCLUSES		

PORTE PIVOTANTE ET PAROI LATÉRALE, OUVERTURE À GAUCHE, PROFILÉS CHROMÉ SATINÉ AVEC VERRE OPAQUE



FLAIR FRAMELESS

PAROI COURBE WETROOM

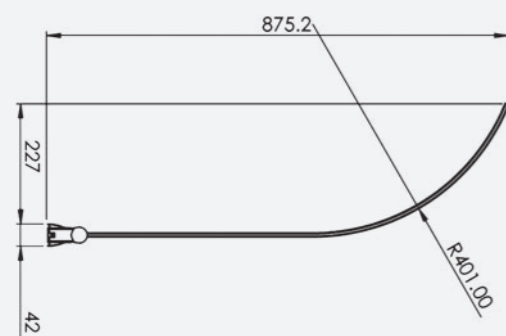

DESCRIPTION	AJUSTEMENT		POIDS	RÉFÉRENCE
	MIN	MAX		
Paroi courbe wetroom 900mm Profilés chromé brillant avec verre transparent	875mm	900mm	35kg	FFCRR90SC

DESCRIPTION	AJUSTEMENT		POIDS	RÉFÉRENCE
	MIN	MAX		
Paroi courbe wetroom 900mm – Stock limité Profilés noir mat avec verre gris fumé	875mm	900mm	35kg	FFCRR90BG

6mm L'ÉPAISSEUR DU VERRE	15mm AJUSTEMENT PRODUIT	1950mm HAUTEUR	RÉVERSIBLE POUR INSTALLATION DROITE OU GAUCHE	CLEAN EASY TRAITEMENT ANTICALCAIRE	
CONVIENT POUR MONTAGE SUR CARRELAGE OU SUR RECEVEUR	OUVERTURE VERS L'EXTÉRIEUR ET L'INTÉRIEUR	"RISE AND FALL" MÉCANISME DE CHARNIÈRE POUR L'OUVERTURE EN DOUCEUR	falsafe MÉCANISME DE SÉCURITÉ	10mm BARRE DE SOL	RAYON DE 401MM



NAMARA

SANS SEUIL (KSASS)

LA PORTE COULISSANTE SANS SEUIL
NAMARA (KSASS) ALLIE ÉLÉGANCE ET PRATICITÉ:
LA SOLUTION IDÉALE POUR UNE DOUCHE.

La barre de sol minimaliste,
10mm de hauteur, permet un
accès facile à votre espace douche.

Le système de fermeture automatique
est "l'un des atouts de ce produit assurant
une glisse et une fermeture parfaites".

Le mécanisme de fermeture est
souple et silencieux grâce aux
roulements à billes intégrés.

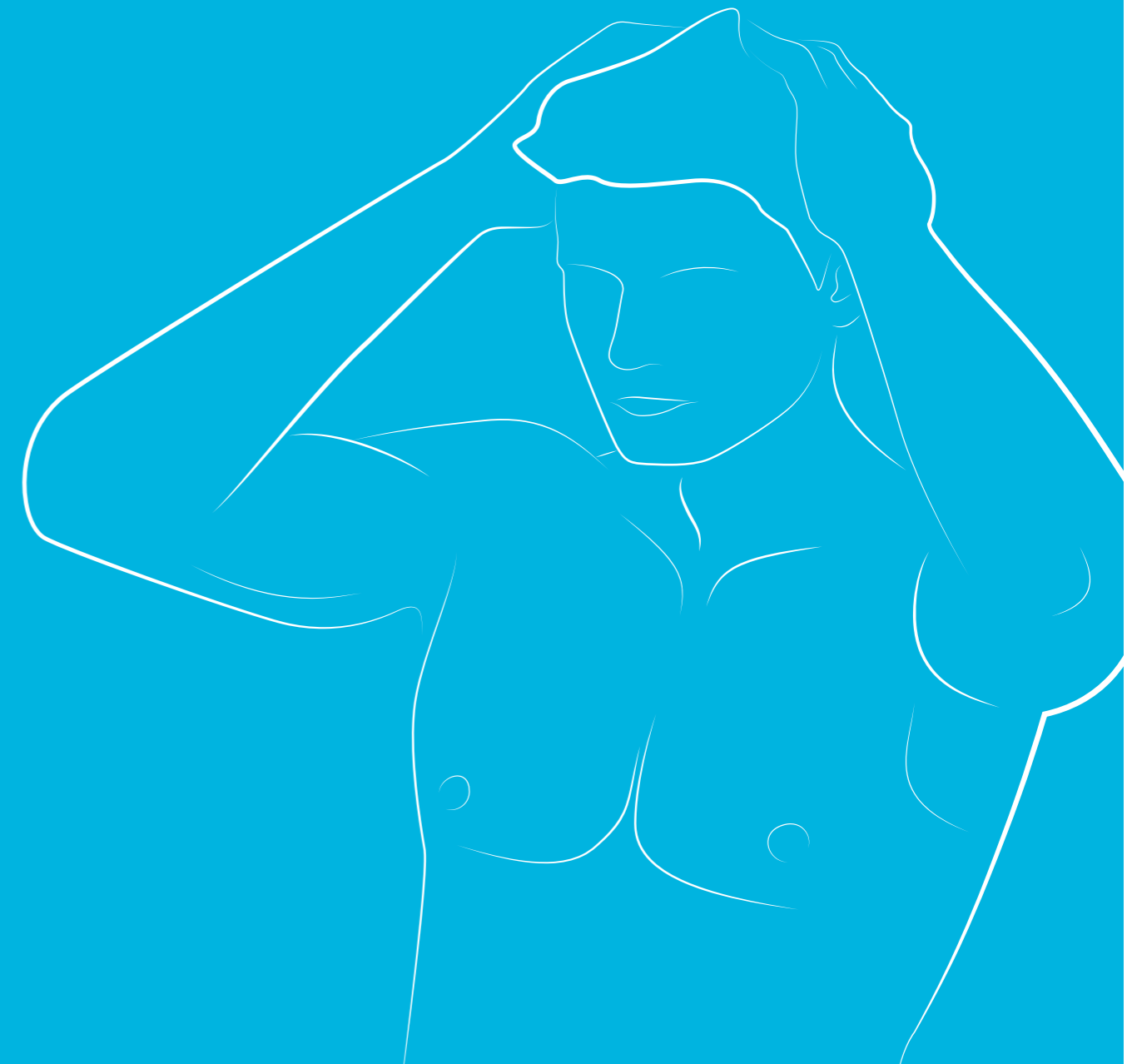

NAMARA

PORTES COULISSANTES SANS SEUIL

**VOIR PAGE 104 POUR LES NOUVELLES
PORTES COULISSANTES SANS SEUIL VERVE - VSASS**

DESCRIPTION	AJUSTEMENT		LARGEUR DE PASSAGE	POIDS	RÉFÉRENCE
	MINI	MAXI			
Porte coulissante sans seuil 1100mm	1055mm	1099mm	440mm	46kg	KSASS110S
Porte coulissante sans seuil 1200mm	1155mm	1195mm	490mm	50kg	KSASS120S
Porte coulissante sans seuil 1300mm	1255mm	1295mm	540mm	54kg	KSASS130S
Porte coulissante sans seuil 1400mm	1355mm	1395mm	590mm	57kg	KSASS140S
Porte coulissante sans seuil 1500mm	1455mm	1495mm	640mm	61kg	KSASS150S
Porte coulissante sans seuil 1600mm	1555mm	1595mm	690mm	71kg	KSASS160S



PORTE COULISSANTE
KSASS EN POSITION
OUVERTE

ACCÈS SANS SEUIL À
L'ESPACE DOUCHE

8^{mm} L'ÉPAISSEUR DU VERRE	40^{mm} AJUSTEMENT PRODUIT	1900mm HAUTEUR	CLEAR SHIELD TRAITEMENT ANTICALCAIRE
REVERSIBLE POUR INSTALLATION DROITE OU GAUCHE	PROFILÉ AVEC CACHE VIS ET CACHE POUR HAUT DE PROFILÉ	ACCÈS FACILE	PROFILÉS CHROMÉ BRILLANT

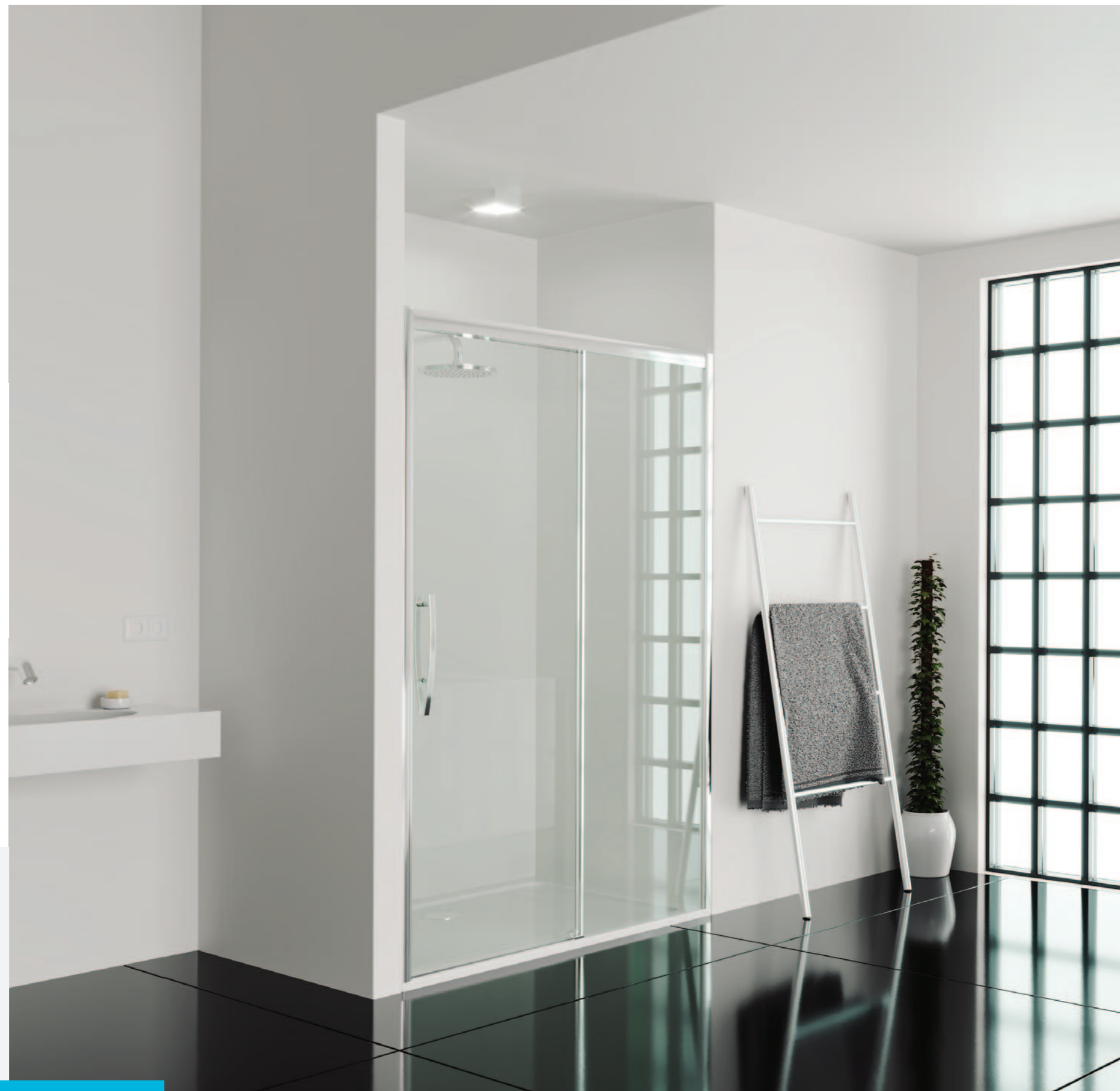



NAMARA

PAROIS FIXES NON CADRÉES (VERRE 8mm)
Spécifiques aux portes Namara sans seuil

DESCRIPTION	AJUSTEMENT		POIDS	RÉFÉRENCE
	MINI	MAXI		
KSASS Paroi fixe non cadrée 700mm	675mm	695mm	25.5kg	KUFSPSS70S
KSASS Paroi fixe non cadrée 760mm	740mm	760mm	27.5kg	KUFSPSS76S
KSASS Paroi fixe non cadrée 800mm	775mm	795mm	29.5kg	KUFSPSS80S
KSASS Paroi fixe non cadrée 900mm	875mm	895mm	36.5kg	KUFSPSS90S



POIGNÉE SOLIDE ET ESTHÉTIQUE



ROULETTES SUPÉRIEURES CACHÉES DANS LES PROFILÉS

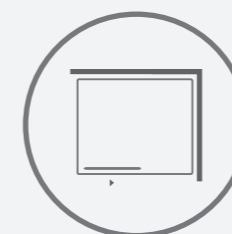

8^{EE}
L'ÉPAISSEUR DU VERRE

20^{EE}
AJUSTEMENT PRODUIT

1900mm
HAUTEUR

CLEAR SHIELD
TRAITEMENT ANTICALCAIRE

RÉVERSIBLE POUR INSTALLATION DROITE OU GAUCHE

PROFILÉ AVEC CACHE VIS ET CACHE POUR HAUT DE PROFILÉ

ACCÈS FACILE

PROFILÉS CHROMÉ BRILLANT

NAMARA

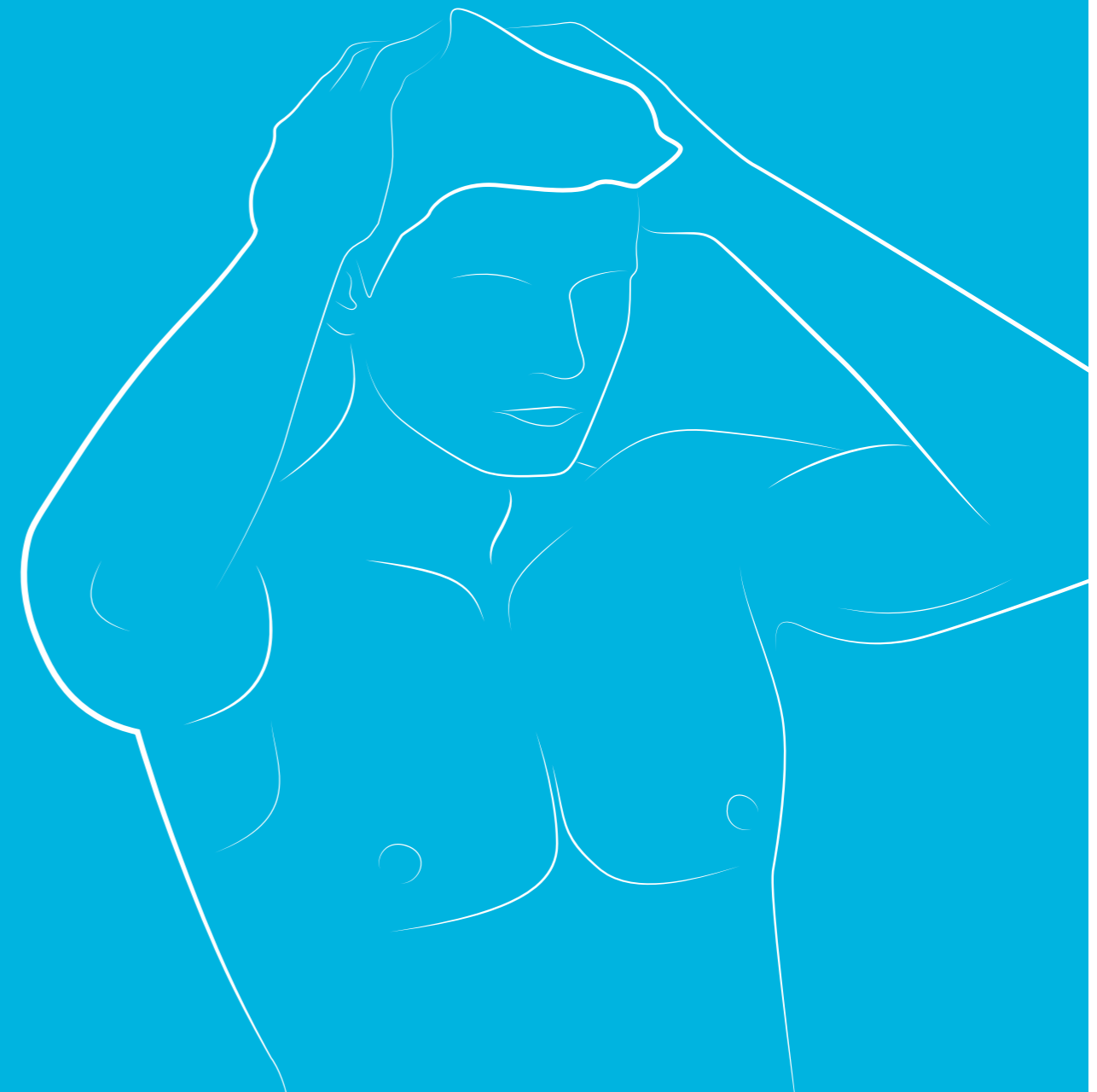

CONÇUE POUR RÉSISTER À L'ÉPREUVE DU TEMPS,
LA COLLECTION NAMARA OFFRE UNE GAMME
SUPÉRIEURE DE PORTES DE DOUCHE EN VERRE 8mm.

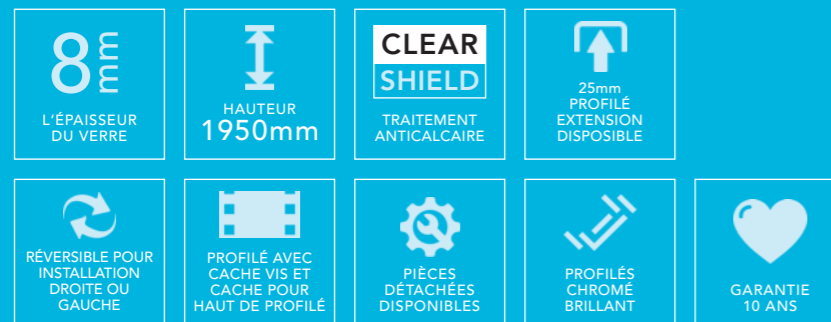

NAMARA

PORTE PIVOTANTE EN LIGNE

DESCRIPTION	AJUSTEMENT		LARGEUR DE PASSAGE*	POIDS	RÉFÉRENCE
	MINI	MAXI			
Porte pivotante en ligne 1100mm	1050mm	1100mm	725mm	47.5kg	NHD110SC
Porte pivotante en ligne 1200mm	1150mm	1200mm	725mm	50.5kg	NHD120SC
Porte pivotante en ligne 1300mm	1250mm	1300mm	725mm	54kgs	NHD130SC
Porte pivotante en ligne 1400mm	1350mm	1400mm	725mm	59.5kg	NHD140SC
Porte pivotante en ligne 1500mm	1450mm	1500mm	725mm	63kgs	NHD150SC
Porte pivotante en ligne 1600mm	1550mm	1600mm	725mm	67.5kg	NHD160SC
Profilé de compensation de 25mm				1kg	NCB25SC

*La largeur de passage de la Porte est inchangée, seule la dimension de la paroi fixe varie.



CLEARSHIELD
TRAITEMENT
ANTICALCAIRE

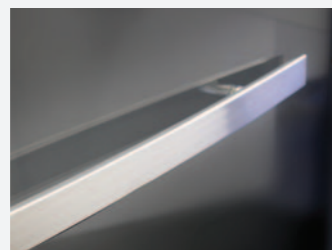

POIGNÉE SOLIDE ET
TRÈS ESTHÉTIQUE DE LA
GAMME NAMARA

8^{EE} L'ÉPAISSEUR DU VERRE	50^{EE} AJUSTEMENT PRODUIT	1950mm HAUTEUR	REVERSIBLE POUR INSTALLATION DROITE OU GAUCHE
PROFILÉS CHROMÉ BRILLANT	INSTALLATION AVEC PAROI LATÉRALE POSSIBLE	FERMETURE MAGNÉTIQUE UNIQUE INVISIBLE	LARGEUR D'ACCÈS GÉNÉRALISÉE



NAMARA

PORTE PIVOTANTE

DESCRIPTION	AJUSTEMENT		LARGEUR DE PASSAGE	POIDS	RÉFÉRENCE
	MINI	MAXI			
Porte pivotante 800mm	750mm	800mm	615mm	32kg	NHD80SC
Porte pivotante 900mm	850mm	900mm	715mm	36kg	NHD90SC
Porte pivotante 1000mm	950mm	1000mm	815mm	40kg	NHD100SC
Profilé de compensation de 25mm			25mm	1kg	NCB25SC



CLEARSHIELD
TRAITEMENT
ANTICALCAIRE

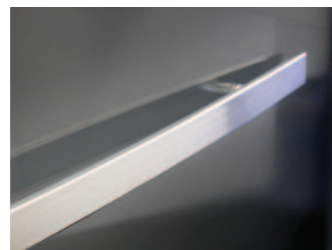

POIGNÉE SOLIDE ET
TRÈS ESTHÉTIQUE DE LA
GAMME NAMARA

8^{EE} L'ÉPAISSEUR DU VERRE	50^{EE} AJUSTEMENT PRODUIT	1950mm HAUTEUR	REVERSIBLE POUR INSTALLATION DROITE OU GAUCHE
PROFILÉS CHROMÉ BRILLANT	INSTALLATION AVEC PAROI LATÉRALE POSSIBLE	FERMETURE MAGNÉTIQUE UNIQUE INVISIBLE	LARGEURS D'ACCÈS GÉNÉREUSES



NAMARA

PORTE COULISSANTE 1/4 DE CERCLE -
1 PORTE OUVERTURE CENTRALE

DESCRIPTION	AJUSTEMENT		LARGEUR DE PASSAGE	POIDS	RÉFÉRENCE
	MINI	MAXI			
Porte de douche 1/4 de cercle 800mm	770mm	795mm	410mm	56.5 kg	NOCQ80SC
Porte de douche 1/4 de cercle 900mm	870mm	895mm	470mm	58.5kg	NOCQ90SC
Porte de douche 1/4 de cercle 1000mm	970mm	995mm	510mm	65.5kg	NOCQ100SC
Profilé de compensation de 25mm			25mm	1kg	NCB25SC



POIGNÉE SOLIDE ET
TRÈS ESTHÉTIQUE



CLEARSHIELD
TRAITEMENT
ANTICALCAIRE

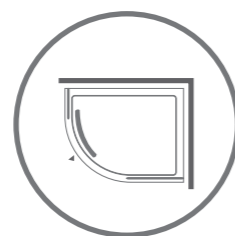

<p>8^{mm}</p> <p>L'ÉPAISSEUR DU VERRE</p>	<p>50^{mm}</p> <p>AJUSTEMENT PRODUIT</p>	<p>1950mm</p> <p>HAUTEUR</p>	<p>REVERSIBLE POUR INSTALLATION DROITE OU GAUCHE</p>
<p>RAYON DE 55CM</p>	<p>PROFILÉS CHROMÉ BRILLANT</p>	<p>FERMETURE EN DOUCEUR DE LA PORTE PAR MÉCANISME AMORTISSEUR</p>	<p>ROULETTES DÉCLIPSABLES SUR PORTES COULISSANTES</p>





NAMARA

PORTE COULISSANTE
1/4 DE CERCLE ASYMÉTRIQUE -
1 PORTE OUVERTURE CENTRALE
(OUVERTURE SUR LE GRAND CÔTÉ DU RECEVEUR)

DESCRIPTION	AJUSTEMENT		LARGEUR DE PASSAGE	POIDS	RÉFÉRENCE
	MINI	MAXI			
Porte de Douche 1/4 de Cercle Asymétrique 1000 x 800mm (ouverture sur le grand côté du receveur)	770-970mm	795-995mm	500mm	58kg	NOCQ100x80SLC
Porte de Douche 1/4 de Cercle Asymétrique 1200 x 800mm (ouverture sur le grand côté du receveur)	770-1170mm	795-1195mm	500mm	65kg	NOCQ120x80SLC
Porte de Douche 1/4 de Cercle Asymétrique 1200 x 900mm (ouverture sur le grand côté du receveur)	870-1170mm	895-1195mm	500mm	68kg	NOCQ120x90SLC
Profilé de compensation de 25mm			25mm	1kg	NCB25SC

- 8^{EE}**
L'ÉPAISSEUR DU VERRE
- 50^{EE}**
AJUSTEMENT PRODUIT
- 1950mm**
HAUTEUR
- RÉVERSIBLE POUR INSTALLATION DROITE OU GAUCHE**
- PROFILÉS CHROMÉ BRILLANT**
- RAYON DE 55CM**
- FERMETURE EN DOUCEUR DE LA PORTE PAR MÉCANISME AMORTISSEUR**
- ROULETTES DÉCLIPSABLES SUR PORTES COULISSANTES**
- DESTINÉES AUX GRANDES SALLES DE BAIN**
- CLEAR SHIELD**
TRAITEMENT ANTICALCAIRE

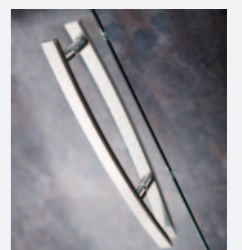

POIGNÉE SOLIDE ET TRÈS ESTHÉTIQUE



NAMARA

PORTE PLIABLE

DESCRIPTION	AJUSTEMENT		LARGEUR DE PASSAGE	POIDS	RÉFÉRENCE
	MINI	MAXI			
Porte pliable 800mm	750mm	800mm	486mm	34kg	NBF80SC
Porte pliable 900mm	850mm	900mm	606mm	38kg	NBF90SC
Porte pliable 1000mm	950mm	1000mm	694mm	42kg	NBF100SC
Porte pliable 1200mm	1150mm	1200mm	694mm	49kg	NBF120SC
Profilé de compensation de 25mm			25mm	1kg	NCB25SC



CLEARSHIELD TRAITEMENT ANTICALCAIRE

Note
Sur la porte pliable 1200mm (NBF120SC), il y a un panneau fixe de 200mm, comme indiqué.

DIMENSIONS EN POSITION OUVERTE



LARGEUR DE LA PORTE	MESURES INTÉRIEURES (A)
800mm	324mm
900mm	374mm
1000mm	424mm
1200mm	424mm

<p>8E L'ÉPAISSEUR DU VERRE</p>	<p>50E AJUSTEMENT PRODUIT</p>	<p>1950mm HAUTEUR</p>	<p>RÉVERSIBLE POUR INSTALLATION DROITE OU GAUCHE</p>
<p>PROFILS CHROMÉ BRILLANT</p>	<p>INSTALLATION AVEC 1 PAROI EN LIGNE 200MM</p>	<p>FERMETURE MAGNÉTIQUE UNIQUE INVISIBLE</p>	

NAMARA

PORTE COULISSANTE D'ANGLE
ET D'ANGLE ASYMÉTRIQUE

DESCRIPTION	AJUSTEMENT		LARGEUR DE PASSAGE	POIDS	RÉFÉRENCE
	MINI	MAXI			
Porte d'angle 800mm	770mm	795mm	423mm	63.5kg	NCE80SC
Porte d'angle 900mm	870mm	895mm	494mm	72kg	NCE90SC
Porte d'angle asym 700 x 900mm	670-695mm	870-895mm	429mm	60kg	NCE70x90SC
Porte d'angle asym 700 x 1000mm	670-695mm	970-995mm	471mm	64kg	NCE70x100SC
Profilé de compensation de 25mm			25mm	1kg	NCB25SC



POIGNÉE SOLIDE ET
TRÈS ESTHÉTIQUE



CLEARSHIELD TRAITEMENT
ANTICALCAIRE

8^{mm} L'ÉPAISSEUR DU VERRE	50^{mm} AJUSTEMENT PRODUIT	1950mm HAUTEUR	RÉVERSIBLE POUR INSTALLATION DROITE OU GAUCHE
PROFILÉS CHROMÉ BRILLANT	FERMETURE EN DOUCEUR DE LA PORTE PAR MÉCANISME AMORTISSEUR	ROULETTES DÉCLIPSABLES SUR PORTES COULISSANTES	

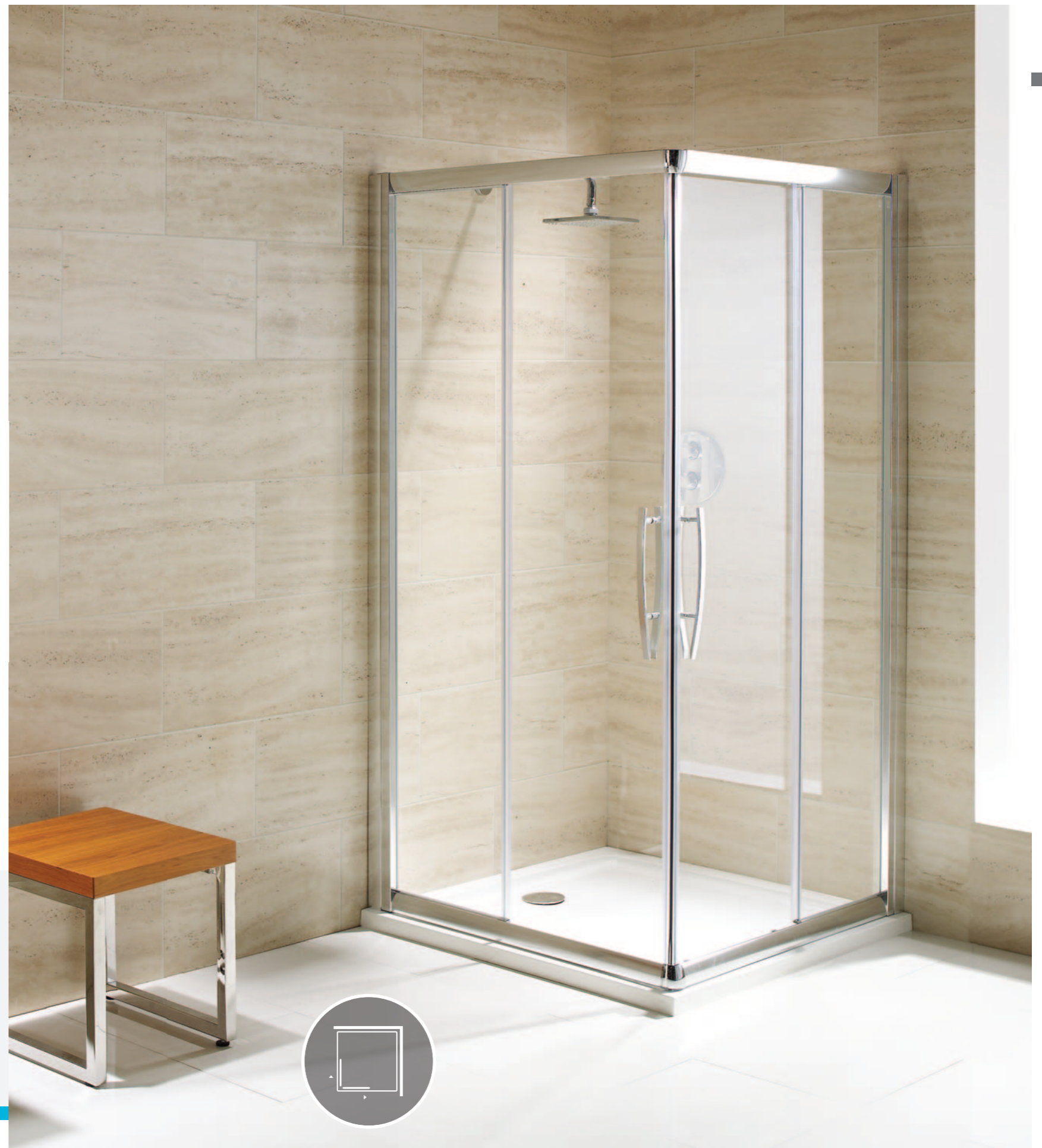

NAMARA

PORTE COULISSANTE OUVERTURE CENTRALE
2 PAROIS COULISSANTES, 2 PAROIS FIXES

DESCRIPTION	AJUSTEMENT		LARGEUR DE PASSAGE	POIDS	RÉFÉRENCE
	MINI	MAXI			
1400mm	1350mm	1400mm	540mm	57kg	NSADD140SC
1500mm	1450mm	1500mm	590mm	62kg	NSADD150SC
1600mm	1550mm	1600mm	640mm	66kg	NSADD160SC
1700mm	1650mm	1700mm	690mm	72kg	NSADD170SC
1800mm	1750mm	1800mm	740mm	75kg	NSADD180SC
Profilé de compensation de 25mm		25mm		1kg	NCB25SC



POIGNÉE SOLIDE ET TRÈS ESTHÉTIQUE



CLEARSHIELD TRAITEMENT ANTICALCAIRE

8^{EE} L'ÉPAISSEUR DU VERRE	50^{EE} AJUSTEMENT PRODUIT	1950mm HAUTEUR	REVERSIBLE POUR INSTALLATION DROITE OU GAUCHE
PROFILS CHROMÉ BRILLANT	DESTINÉES AUX GRANDES SALLES DE BAIN	ROULETTES DÉCLIPSABLES SUR PORTES COULISSANTES	





NAMARA

PORTE COULISSANTE 1 PAROI
COULISSANTE ET 1 PAROI FIXE

DESCRIPTION	AJUSTEMENT		LARGEUR DE PASSAGE	POIDS	RÉFÉRENCE
	MINI	MAXI			
1000mm	950mm	1000mm	385mm	44kg	NSAI00SC
1100mm	1050mm	1100mm	435mm	46.5kg	NSAI10SC
1200mm	1150mm	1200mm	485mm	51.5kg	NSAI20SC
1300mm	1250mm	1300mm	535mm	54kgs	NSAI30SC
1400mm	1350mm	1400mm	585mm	60.5kg	NSAI40SC
1500mm	1450mm	1500mm	635mm	64.5kg	NSAI50SC
1600mm	1550mm	1600mm	685mm	68.5kg	NSAI60SC
1700mm	1650mm	1700mm	685mm	73kg	NSAI70SC
1800mm	1750mm	1800mm	685mm	77kg	NSAI80SC
Profilé de compensation de 25mm			25mm	1kg	NCB25SC



POIGNÉE SOLIDE ET TRÈS ESTHÉTIQUE



CLEARSHIELD TRAITEMENT ANTICALCAIRE

Aussi disponible
SANS SEUIL
voir page 58.

8^{EE}
L'ÉPAISSEUR
DU VERRE

50^{EE}
AJUSTEMENT
PRODUIT

1950mm
HAUTEUR

↻
RÉVERSIBLE POUR
INSTALLATION
DROITE OU
GAUCHE

☑
PROFILÉS
CHROMÉ
BRILLANT

🚪
DESTINÉES AUX
GRANDES
SALLES DE BAIN

↔
ROULETTES
DÉCLIPSABLES
SUR PORTES
COULISSANTES



PORTE PIVOTANTE
AVEC PAROI FIXE

NAMARA

PAROIS FIXES

PAROIS FIXES NON CADRÉES (VERRE 8mm)

DESCRIPTION	AJUSTEMENT		POIDS	RÉFÉRENCE
	MINI	MAXI		
Paroi Fixe non cadrée 700mm	665mm	690mm	28.5kg	NUFSP70SC
Paroi Fixe non cadrée 760mm	725mm	750mm	31kg	NUFSP76SC
Paroi Fixe non cadrée 800mm	765mm	790mm	32.5kg	NUFSP80SC
Paroi Fixe non cadrée 900mm	865mm	890mm	36.5kg	NUFSP90SC
Paroi Fixe non cadrée 1000mm	965mm	990mm	41kg	NUFSP100SC
Paroi Fixe non cadrée 1200mm	1165mm	1190mm	49.5kg	NUFSP120SC

(Prix pour paroi fixe uniquement. Porte coulissante/pivotante/pliable à commander séparément)

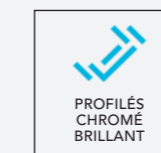
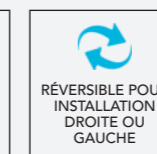
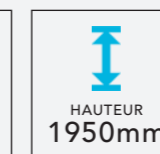

CLEARSHIELD
TRAITEMENT
ANTICALCAIRE

SLIMLINE TÉLESCOPIQUE

- UN DESIGN MINIMALISTE MODERNE AVEC DES PROFILÉS CHROMÉ BRILLANT.
- DES POIGNÉES ERGONOMIQUES À L'INTÉRIEUR ET À L'EXTÉRIEUR.
- UN SYSTÈME INNOVANT DE ROULETTES ASSURE UNE ACTION DE ROULEMENT SILENCIEUSE DES PORTES.
- DÉCLIPSAGE DES ROULETTES POUR FACILITER LE NETTOYAGE.

- NOTRE MÉCANISME TÉLESCOPIQUE "TWIST & LOCK" A LA FAVEUR DES INSTALLATEURS



AJUSTER EN TOURNANT



VERROUILLER ET SÉCURISER

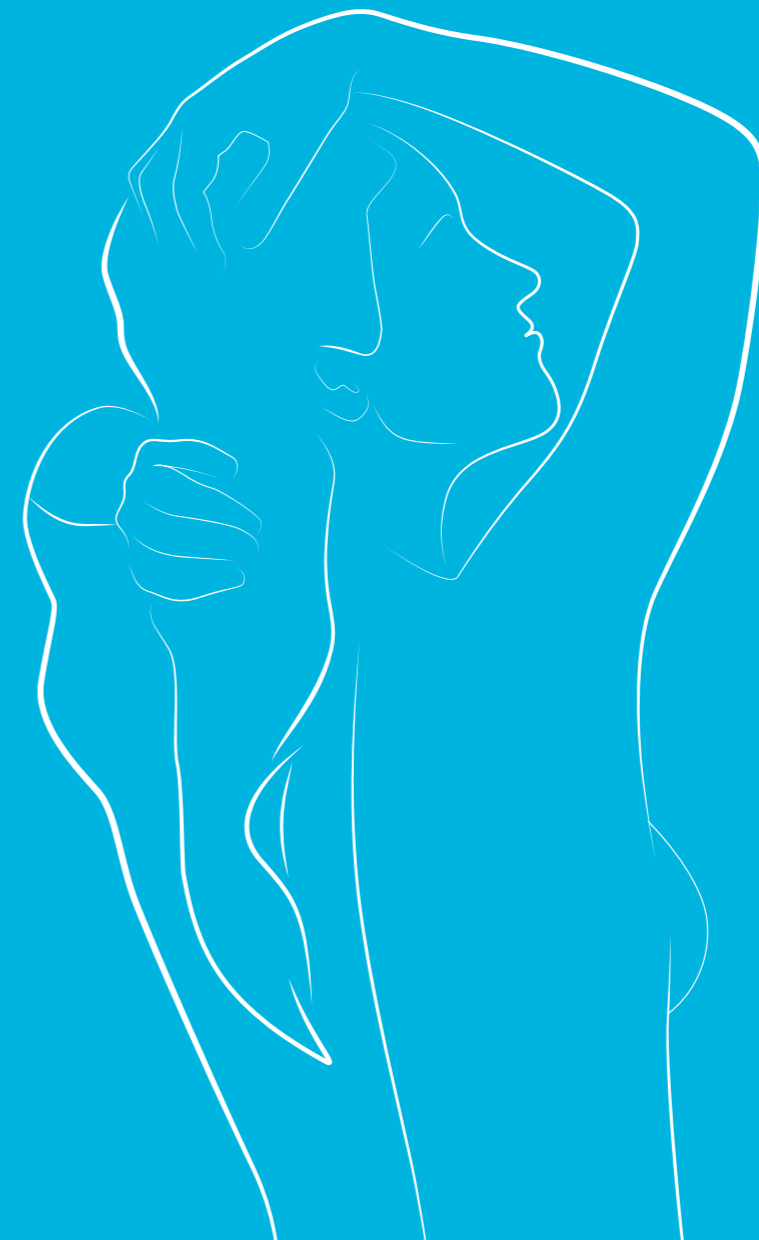

<p>6^{mm} L'ÉPAISSEUR DU VERRE</p>	<p>HAUTEUR 1950mm</p>	<p>CLEAN EASY TRAITEMENT ANTICALCAIRE</p>	<p>ROULETTES DÉCLIPSABLES SUR PORTES COULISSANTES</p>	<p>SYSTÈME DE ROULETTES SILENCIEUSES</p>
<p>RÉVERSIBLE POUR INSTALLATION DROITE OU GAUCHE</p>	<p>POIGNÉES CHROMÉES ERGONOMIQUES</p>	<p>PIÈCES DÉTACHÉES DISPONIBLES</p>	<p>PROFILÉS CHROMÉ BRILLANT</p>	<p>GARANTIE 10 ANS</p>



SLIMLINE TELESCOPIQUE

PORTE PIVOTANTE

DESCRIPTION	AJUSTEMENT		LARGEUR DE PASSAGE	POIDS	RÉFÉRENCE
	MINI	MAXI			
800mm	700mm	800mm	430mm	27kg	STPD80SC
900mm	800mm	900mm	530mm	30kg	STPD90SC
1000mm	900mm	1000mm	630mm	33kg	STPD100SC
1200mm	1100mm	1200mm	630mm	39kg	STPD120SC
Profilé de compensation 30mm				1kg	STPACKDSC



DES POIGNÉES ERGONOMIQUES À L'INTÉRIEUR ET À L'EXTÉRIEUR



DES PROFILÉS MINIMALISTES CHROMÉ BRILLANT

6^{EM}
L'ÉPAISSEUR DU VERRE

1950mm
HAUTEUR

RÉVERSIBLE POUR INSTALLATION DROITE OU GAUCHE

JUSQU'À **100^{EM}**
AJUSTEMENT DE PRODUIT

FERMETURE MAGNÉTIQUE

INSTALLATION AVEC PAROI LATÉRALE POSSIBLE

SYSTÈME DE ROULETTES SILENCIEUSES

POIGNÉE CHROMÉ ERGONOMIQUE

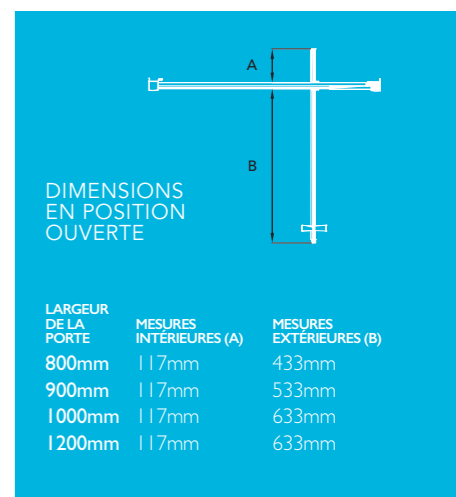

SLIMLINE TELESCOPIQUE

PORTE COULISSANTE 1 PAROI
COULISSANTE ET 1 PAROI FIXE

DESCRIPTION	AJUSTEMENT		LARGEUR DE PASSAGE	POIDS	RÉFÉRENCE
	MINI	MAXI			
1000mm	940mm	1000mm	380mm	31kg	STSA100SC
1100mm	1040mm	1100mm	430mm	34kg	STSA110SC
1200mm	1140mm	1200mm	470mm	37kg	STSA120SC
1300mm	1200mm	1300mm	490mm	40kg	STSA130SC
1400mm	1300mm	1400mm	540mm	43kg	STSA140SC
1500mm	1400mm	1500mm	590mm	46kg	STSA150SC
Profilé de compensation 30mm				1kg	STPACKDSC



DES POIGNÉES
ERGONOMIQUES À
L'INTÉRIEUR ET À L'EXTÉRIEUR



SYSTÈME DE ROULETTES
SILENCIEUSES

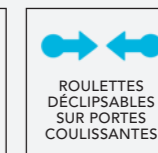
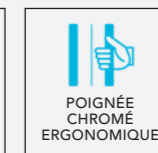
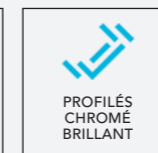
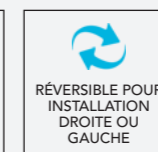
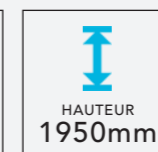

SLIMLINE TELESCOPIQUE

PORTE D'ANGLE 2 PAROIS
COULISSANTES ET 2 PAROIS FIXES

DESCRIPTION	AJUSTEMENT MINI	MAXI	LARGEUR DE PASSAGE	POIDS	RÉFÉRENCE
700 x 700mm	650mm	700mm	328mm	44.5kg	STCE70SC
800 x 800mm	740mm	800mm	385mm	50.5kg	STCE80SC
900 x 900mm	840mm	900mm	456mm	56.5kg	STCE90SC
1000 x 1000mm	940mm	1000mm	528mm	62.5kg	STCE100SC
1200 x 1200mm	1140mm	1200mm	528mm	65kg	STCE120SC
Profilé de compensation 30mm				1kg	STPACKDSC



DES POIGNÉES
ERGONOMIQUES À
L'INTÉRIEUR ET À L'EXTÉRIEUR

6mm L'ÉPAISSEUR DU VERRE	1950mm HAUTEUR	RÉVERSIBLE POUR INSTALLATION DROITE OU GAUCHE	SYSTÈME DE ROULETTES SILENCIEUSES
JUSQU'À 60mm AJUSTEMENT DE PRODUIT	PROFILÉS CHROMÉ BRILLANT	POIGNÉE CHROMÉ ERGONOMIQUE	ROULETTES DÉCLIPSABLES SUR PORTES COULISSANTES





SLIMLINE TELESCOPIQUE

PORTE D'ANGLE ASYMÉTRIQUE 2 PAROIS
COULISSANTES ET 2 PAROIS FIXES

DESCRIPTION	AJUSTEMENT MINI	MAXI	LARGEUR DE PASSAGE	POIDS	RÉFÉRENCE
700 x 800mm	650-700mm	740-800mm	335mm	49.5kg	STCE70X80SC
700 x 900mm	650-700mm	840-900mm	370mm	50.5kg	STCE70x90SC
700 x 1000mm	650-700mm	940-1000mm	407mm	53.5kg	STCE70x100SC
700 x 1200mm	650-700mm	1140-1200mm	442mm	59.5kg	STCE70x120SC
800 x 900mm	740-800mm	840-900mm	405mm	53.5kg	STCE80x90SC
800 x 1000mm	740-800mm	940-1000mm	442mm	56.5kg	STCE80x100SC
800 x 1200mm	740-800mm	1140-1200mm	462mm	56.5kg	STCE80x120SC
900 x 1000mm	840-900mm	940-1000mm	493mm	59.5kg	STCE90x100SC
900 x 1200mm	840-900mm	1140-1200mm	493mm	59.5kg	STCE90x120SC
Profilé de compensation 30mm				1kg	STPACKDSC

6^{mm}
L'ÉPAISSEUR
DU VERRE

1950mm
HAUTEUR



JUSQU'À
60^{mm}
AJUSTEMENT
DE PRODUIT

**PROFILÉS
CHROME
BRILLANT**

DES POIGNÉES ERGONOMIQUES À
L'INTÉRIEUR ET À L'EXTÉRIEUR

**RÉVERSIBLE POUR
INSTALLATION
DROITE OU
GAUCHE**

**SYSTÈME DE
ROULETTES
SILENCIEUSES**

**POIGNÉE
CHROME
ERGONOMIQUE**

**ROULETTES
DÉCLIPSABLES
SUR PORTES
COULISSANTES**



SLIMLINE TELESCOPIQUE

PORTE PLIABLE

DESCRIPTION	AJUSTEMENT		LARGEUR DE PASSAGE	POIDS	RÉFÉRENCE
	MINI	MAXI			
700mm	630mm	700mm	370mm	26kg	STBF70SC
800mm	730mm	800mm	440mm	30kg	STBF80SC
900mm	800mm	900mm	510mm	34kg	STBF90SC
1000mm	900mm	1000mm	610mm	38kg	STBF100SC
1100mm	1000mm	1100mm	610mm	42kg	STBF110SC
1200mm	1100mm	1200mm	610mm	46kg	STBF120SC
Profilé de compensation 30mm				1kg	STPACKDSC



DES POIGNÉES ERGONOMIQUES À L'INTÉRIEUR ET À L'EXTÉRIEUR



CHARNIÈRE CHROMÉ SOLIDE



L'ÉPAISSEUR DU VERRE

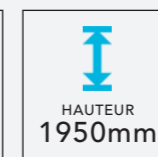

HAUTEUR 1950mm

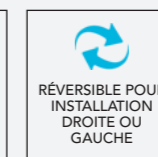

RÉVERSIBLE POUR INSTALLATION DROITE OU GAUCHE



SYSTÈME DE ROULETTES SILENCIEUSES



JUSQU'À 100mm AJUSTEMENT DE PRODUIT

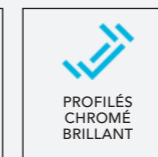

PROFILÉS CHROMÉ BRILLANT

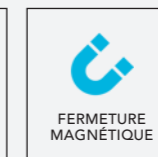

FERMETURE MAGNÉTIQUE

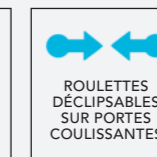

ROULETTES DÉCLIPSABLES SUR PORTES COULISSANTES

DIMENSIONS EN POSITION OUVERTE

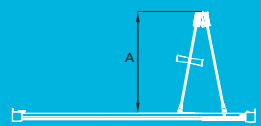

LARGEUR DE LA PORTE	MESURES INTÉRIEURES (A)
700mm	252mm
800mm	300mm
900mm	335mm
1000mm	385mm
1100mm	385mm
1200mm	385mm

SLIMLINE TELESCOPIQUE

PORTE 1/4 DE CERCLE 2 PAROIS
COULISSANTES ET 2 PAROIS
FIXES À OUVERTURE CENTRALE

DESCRIPTION	AJUSTEMENT		LARGEUR DE PASSAGE	POIDS	RÉFÉRENCE
	MINI	MAXI			
800 x 800mm	750mm	800mm	385mm	41.5kg	STCQ80SC
900 x 900mm	850mm	900mm	525mm	45kg	STCQ90SC
1000 x 1000mm	950mm	1000mm	525mm	53.5kg	STCQ100SC
Profilé de compensation 30mm				1kg	STPACKDSC



DES POIGNÉES
ERGONOMIQUES À
L'INTÉRIEUR ET À L'EXTÉRIEUR



DES PROFILÉS MINIMALISTES
MODERNES

6^{mm} L'ÉPAISSEUR DU VERRE	1950mm HAUTEUR	RÉVERSIBLE POUR INSTALLATION DROITE OU GAUCHE	SYSTÈME DE ROULETTES SILENCIEUSES	RAYON DE 55CM
JUSQU'À 50^{mm} AJUSTEMENT DE PRODUIT	PROFILÉS CHROMÉ BRILLANT	ROULETTES DÉCLIPSABLES SUR PORTES COULISSANTES	CLEAN EASY FACILE À NETTOYER	



SLIMLINE TELESCOPIQUE

PORTE 1/4 DE CERCLE ASYMÉTRIQUE
AVEC 2 PORTES COULISSANTES
ET 2 PAROIS FIXES

DESCRIPTION	AJUSTEMENT MINI	MAXI	LARGEUR DE PASSAGE	POIDS	RÉFÉRENCE
900 x 800mm	750-800mm	850-900mm	460mm	44.5kg	STCQ80x90SC
1000 x 800mm	750-800mm	950-1000mm	460mm	52.5kg	STCQ80x100SC
1200 x 800mm	750-800mm	1150-1200mm	460mm	55.5kg	STCQ80x120SC
1200 x 900mm	850-900mm	1150-1200mm	525mm	57.5kg	STCQ90x120SC
Profilé de compensation 30mm				1kg	STPACKDSC



DES POIGNÉES ERGONOMIQUES À
L'INTÉRIEUR ET À L'EXTÉRIEUR



DÉCLIPSER LES ROULETTES POUR
UN NETTOYAGE FACILE

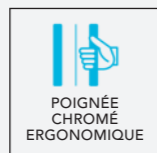
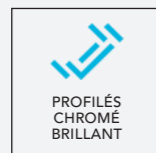



PORTE COULISSANTE AVEC PAROI FIXE

SLIMLINE TELESCOPIQUE

PAROIS FIXES NON CADRÉES

DESCRIPTION	AJUSTEMENT		POIDS	RÉFÉRENCE
	MINI	MAXI		
700mm	670mm	690mm	22kg	STSP70SC
760mm	730mm	750mm	23.5kg	STSP76SC
800mm	770mm	790mm	25kg	STSP80SC
900mm	870mm	890mm	28kg	STSP90SC
1000mm	970mm	990mm	31kg	STSP100SC
1100mm	1070mm	1090mm	34kg	STSP110SC
1200mm	1170mm	1190mm	37kg	STSP120SC
Profilé de compensation 30mm			1kg	STPACKDSC

(Prix pour paroi fixe uniquement. Porte coulissante/pivotante/pliable à commander séparément)



PORTE PIVOTANTE AVEC PAROI FIXE

- 6mm**
L'ÉPAISSEUR
DU VERRE
- JUSQU'À
20mm
AJUSTEMENT
DE PRODUIT
- 1950mm**
HAUTEUR
- RÉVERSIBLE POUR
INSTALLATION
DROITE OU
GAUCHE
- PROFILÉS
CHROMÉ
BRILLANT
- CLEAN
EASY**
FACILE À
NETTOYER



VERVE+ HYDRO

COLLECTIONS

CONÇU POUR S'ADAPTER
À VOTRE **ESPACE**
ET À VOTRE **BUDGET**

Depuis plus de 70 ans, Flair conçoit et développe des portes de douches et pare baignoires pour les installateurs. Flair a acquis une connaissance approfondie de l'industrie et une compréhension complète des besoins des clients. Cette tradition en matière de design se poursuit avec le lancement des toutes nouvelles gammes VERVE et HYDRO EXPRESS.

Un design impeccable et techniquement parfait, VERVE et HYDRO EXPRESS offrent une superbe qualité avec un système d'ajustement rapide qui a la faveur des installateurs professionnels.



CONFIANCE EN FLAIR
CONFIANCE EN VERVE ET HYDRO





EXPRESS FIT - Notre système EXPRESS permet d'installer les portes de douche VERVE et HYDRO EXPRESS rapidement et facilement.



TABLEAU COMPARATIF DES MODÈLES

Choisissez de transformer votre Hydro Express en une élégante porte de douche Verve.



	HYDRO EXPRESS	VERVE	VERVE WETROOM
VERRE	5 ^E +6 ^E mm VERRE SÉCURIT TREMPÉ	6 ^E mm VERRE SÉCURIT TREMPÉ	8 ^E mm VERRE SÉCURIT TREMPÉ
HAUTEUR	1850mm HAUTEUR	1900mm HAUTEUR	1900mm HAUTEUR
POIGNÉE	POIGNÉE ABS CHROMÉE	POIGNÉE EN LAITON CHROMÉ	
ROULETTES	ROULETTES DECLIPSABLES	ROULETTES DECLIPSABLES	
TRAITEMENT ANTICALCAIRE		REVETEMENT CLEARVUE	REVETEMENT CLEARVUE
CACHE VIS		CACHE VIS CHROMÉ	CACHE VIS CHROMÉ
AJUSTEMENT	50 ^E mm AJUSTEMENT	50 ^E mm AJUSTEMENT	25 ^E mm AJUSTEMENT
GARANTIE	GARANTIE 20 ANS	GARANTIE 20 ANS	GARANTIE 20 ANS

Les parois Verve sont traitées anticalcaire. Le côté du verre traité est indiqué par un autocollant "Clearvue".

VERVE

Verve est une gamme de portes de douche modernes présentée par Flair. Elle présente des profilés minimalistes chromé et des poignées élégantes.

Les portes de douche Verve ont un verre securit trempé de 6mm avec un revêtement protecteur spécial CLEARVUE pour s'assurer que le verre maintienne son éclat. Les portes coulissantes ont des roulettes pour une installation facile et un nettoyage sans danger. Verve dispose également d'un système d'installation rapide et innovant qui a la faveur des installateurs.

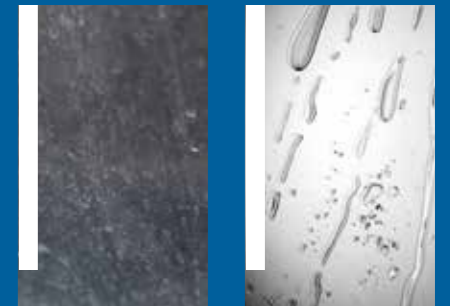

Qualité à prix abordable est l'essence de la collection Verve.

LE REVÊTEMENT HYDROPHOBE CLEARVUE EST UN REVÊTEMENT PROTECTEUR SPÉCIAL POUR S'ASSURER QUE LE VERRE MAINTIENNE SON ÉCLAT.



SANS REVÊTEMENT

AVEC REVÊTEMENT

 <p>6mm VERRE SECURIT TREMPE</p>	 <p>1900mm HAUTEUR</p>	 <p>50mm AJUSTEMENT</p>	 <p>POIGNÉE EN LAITON CHROMÉ</p>	 <p>ROULETTES DECLIPSABLES</p>	 <p>30mm PROFILÉ DE COMPENSATION DISPONIBLE</p>
 <p>FERMETURE MAGNETIQUE</p>	 <p>REVÊTEMENT CLEARVUE</p>	 <p>CACHE VIS CHROME</p>	 <p>REVERSIBLE POUR INSTALLATION DROITE OU GAUCHE</p>	 <p>GARANTIE 20 ANS</p>	

EXPRESS FIT
ASSEMBLAGE FACILE ET RAPIDE

INSTALLERS CHOICE
LE CHOIX DE L'INSTALLATEUR

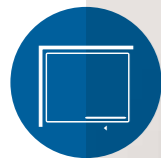

VERVE PORTES COULISSANTES



PORTE
COULISSANTE
AVEC
PAROI FIXE

VERVE - PORTES COULISSANTES

DESCRIPTION	AJUSTEMENT MIN	MAX	LARGEUR DE PASSAGE	RÉFÉRENCE
Porte Coulissante 1000mm	950mm	1000mm	380mm	VSA100SC
Porte Coulissante 1100mm	1050mm	1100mm	430mm	VSA110SC
Porte Coulissante 1200mm	1150mm	1200mm	480mm	VSA120SC
Porte Coulissante 1300mm	1250mm	1300mm	530mm	VSA130SC
Porte Coulissante 1400mm	1350mm	1400mm	580mm	VSA140SC
Porte Coulissante 1500mm	1450mm	1500mm	580mm	VSA150SC
Porte Coulissante 1600mm	1550mm	1600mm	580mm	VSA160SC
Porte Coulissante 1700mm	1650mm	1700mm	580mm	VSA170SC
Porte Coulissante 1800mm	1750mm	1800mm	580mm	VSA180SC

VERVE - PAROIS FIXES

DESCRIPTION	AJUSTEMENT MIN	MAX	LARGEUR DE PASSAGE	RÉFÉRENCE
Paroi Fixe 700mm	670mm	695mm	-	VSP70SC
Paroi Fixe 760mm	730mm	755mm	-	VSP76SC
Paroi Fixe 800mm	770mm	795mm	-	VSP80SC
Paroi Fixe 900mm	870mm	895mm	-	VSP90SC
Paroi Fixe 1000mm	970mm	995mm	-	VSP100SC

Un profilé de compensation de 30mm est désormais inclus dans le carton de chaque paroi fixe.

VERVE - PROFILÉ DE COMPENSATION

DESCRIPTION	RÉFÉRENCE
Profilé de Compensation 30mm	VCB30SC

VERVE - PAROIS EN LIGNE

DESCRIPTION	RÉFÉRENCE
Paroi en Ligne 200mm	VIL20SC
Paroi en Ligne 300mm	VIL30SC
Paroi en Ligne 400mm	VIL40SC
Paroi en Ligne 500mm	VIL50SC



BARRE DE STABILISATION 1050MM FOURNIE AVEC LES PORTES COULISSANTES VERVE, DIMENSIONS 1300MM - 1800MM

On peut installer une paroi en ligne de chaque côté de la porte coulissante Verve en niche. En cas d'adjonction d'une paroi fixe celle-ci doit aussi être accolée à la porte mais du côté opposé à celui de la paroi en ligne.

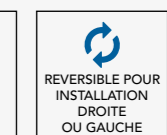
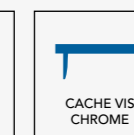
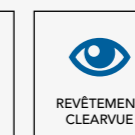
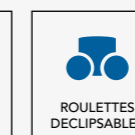
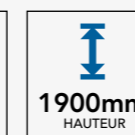

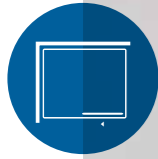

VERVE

PORTES COULISSANTES SANS SEUIL

PROFILÉS CHROMÉS UNIQUEMENT

NOUVEAU!
VERVE PORTES COULISSANTES SANS SEUIL



PORTE COULISSANTE EN NICHE

VERVE - PORTES COULISSANTES SANS SEUIL

DESCRIPTION	AJUSTEMENT		LARGEUR DE PASSAGE	RÉFÉRENCE
	MIN	MAX		
Porte coulissante 1000mm - ouverture à gauche	950mm	1000mm	380mm	VSASS100LSC
Porte coulissante 1000mm - ouverture à droite	950mm	1000mm	380mm	VSASS100RSC
Porte coulissante 1100mm - ouverture à gauche	1050mm	1100mm	430mm	VSASS110LSC
Porte coulissante 1100mm - ouverture à droite	1050mm	1100mm	430mm	VSASS110RSC
Porte coulissante 1200mm - ouverture à gauche	1150mm	1200mm	480mm	VSASS120LSC
Porte coulissante 1200mm - ouverture à droite	1150mm	1200mm	480mm	VSASS120RSC
Porte coulissante 1300mm - ouverture à gauche	1250mm	1300mm	530mm	VSASS130LSC
Porte coulissante 1300mm - ouverture à droite	1250mm	1300mm	530mm	VSASS130RSC
Porte coulissante 1400mm - ouverture à gauche	1350mm	1400mm	580mm	VSASS140LSC
Porte coulissante 1400mm - ouverture à droite	1350mm	1400mm	580mm	VSASS140RSC
Porte coulissante 1500mm - ouverture à gauche	1450mm	1500mm	580mm	VSASS150LSC
Porte coulissante 1500mm - ouverture à droite	1450mm	1500mm	580mm	VSASS150RSC
Porte coulissante 1600mm - ouverture à gauche	1550mm	1600mm	580mm	VSASS160LSC
Porte coulissante 1600mm - ouverture à droite	1550mm	1600mm	580mm	VSASS160RSC
Porte coulissante 1700mm - ouverture à gauche	1650mm	1700mm	580mm	VSASS170LSC
Porte coulissante 1700mm - ouverture à droite	1650mm	1700mm	580mm	VSASS170RSC
Porte coulissante 1800mm - ouverture à gauche	1750mm	1800mm	580mm	VSASS180LSC
Porte coulissante 1800mm - ouverture à droite	1750mm	1800mm	580mm	VSASS180RSC

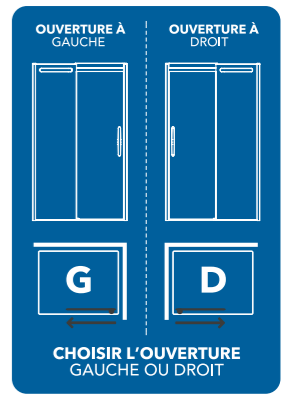

Les portes VSASS comprennent une fonction de sécurité qui garantit que la porte coulissante ne se délogera pas du rail même lorsqu'elle est fermée avec une force excessive.

VERVE - PROFILÉ DE COMPENSATION

DESCRIPTION	RÉFÉRENCE
Profilé de Compensation 30mm	VCB30SC



BARRE DE STABILISATION 1050mm FOURNIE AVEC LES PORTES COULISSANTES VERVE, DIMENSIONS 1300mm - 1800mm

VERVE - PAROIS FIXES

DESCRIPTION	AJUSTEMENT		LARGEUR DE PASSAGE	RÉFÉRENCE
	MIN	MAX		
Paroi Fixe 700mm	670mm	695mm	-	VSP70SC
Paroi Fixe 760mm	730mm	755mm	-	VSP76SC
Paroi Fixe 800mm	770mm	795mm	-	VSP80SC
Paroi Fixe 900mm	870mm	895mm	-	VSP90SC
Paroi Fixe 1000mm	970mm	995mm	-	VSP100SC

Un profilé de compensation de 30mm est désormais inclus dans le carton de chaque paroi fixe.



PORTE COULISSANTE VSASS EN POSITION OUVERTE ACCÈS SANS SEUIL À L'ESPACE DOUCHE

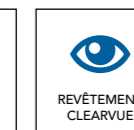
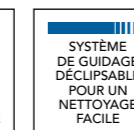
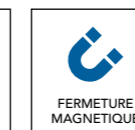
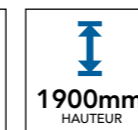
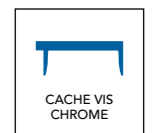

VERVE

PORTES COULISSANTES 3 PANNEAUX

VERVE - PORTES COULISSANTES 3 PANNEAUX

DESCRIPTION	AJUSTEMENT		LARGEUR DE PASSAGE	RÉFÉRENCE
	MIN	MAX		
Porte Coulissante 3 Panneaux 900mm	850mm	900mm	437mm	V3SA90SC
Porte Coulissante 3 Panneaux 1000mm	950mm	1000mm	504mm	V3SA100SC
Porte Coulissante 3 panneaux 1100mm	1050mm	1100mm	570mm	V3SA110SC
Porte Coulissante 3 panneaux 1200mm	1150mm	1200mm	637mm	V3SA120SC

VERVE - PAROIS FIXES

DESCRIPTION	AJUSTEMENT		LARGEUR DE PASSAGE	RÉFÉRENCE
	MIN	MAX		
Paroi Fixe 700mm	670mm	695mm	-	VSP70SC
Paroi Fixe 760mm	730mm	755mm	-	VSP76SC
Paroi Fixe 800mm	770mm	795mm	-	VSP80SC
Paroi Fixe 900mm	870mm	895mm	-	VSP90SC
Paroi Fixe 1000mm	970mm	995mm	-	VSP100SC

Un profilé de compensation de 30mm est désormais inclus dans le carton de chaque paroi fixe.

VERVE - PROFILÉ DE COMPENSATION

DESCRIPTION	RÉFÉRENCE
Profilé de Compensation 30mm	VCB30SC

VERVE - PAROIS EN LIGNE

DESCRIPTION	RÉFÉRENCE
Paroi en Ligne 200mm	VIL20SC
Paroi en Ligne 300mm	VIL30SC
Paroi en Ligne 400mm	VIL40SC
Paroi en Ligne 500mm	VIL50SC

On peut installer une paroi en ligne de chaque côté de la porte coulissante 3 panneaux en niche. En cas d'adjonction d'une paroi fixe celle-ci doit aussi être accolée à la porte mais du côté opposé à celui de la paroi en ligne.



PORTE COULISSANTE AVEC 3 PANNEAUX

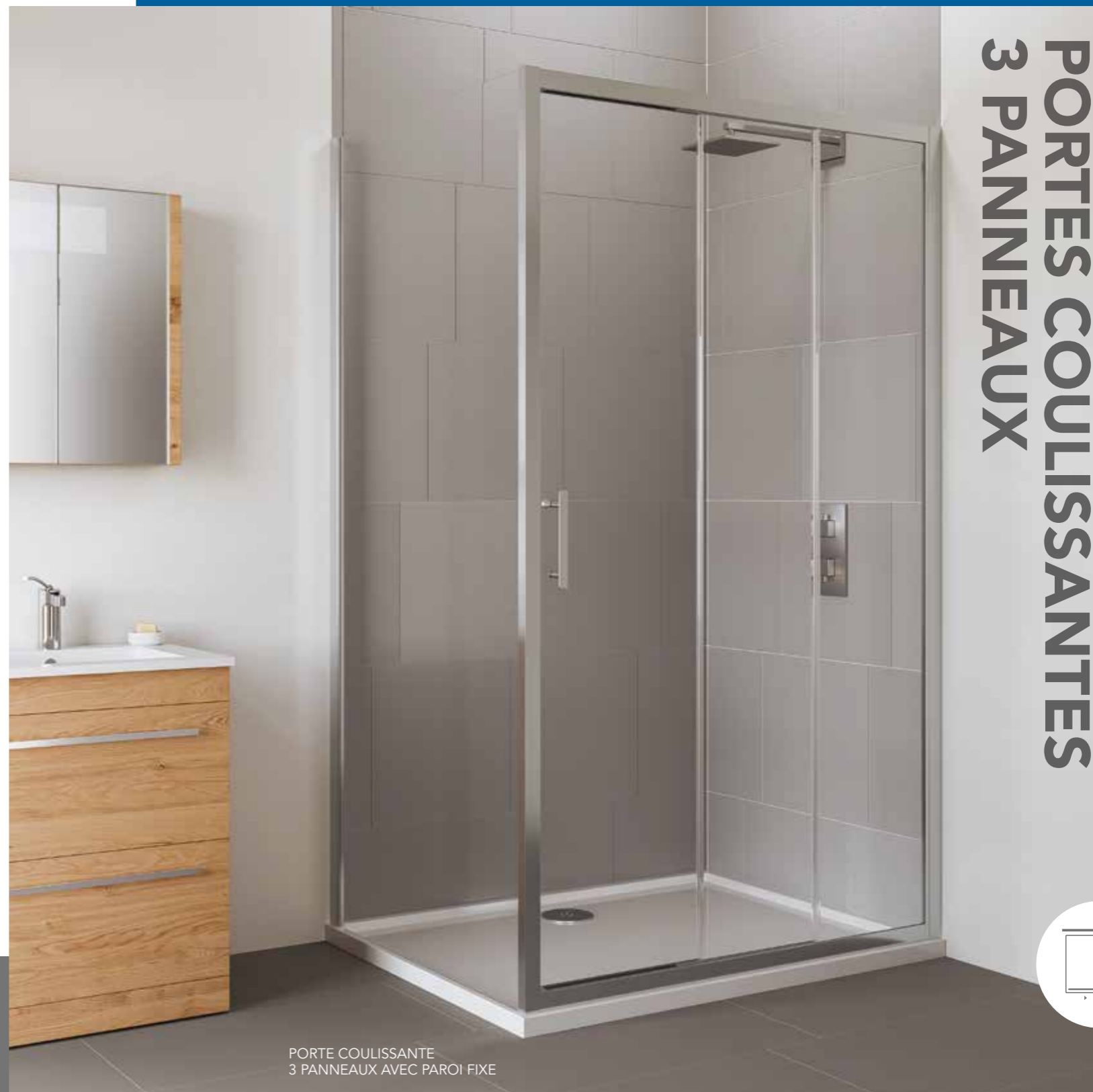

PORTE COULISSANTE
3 PANNEAUX AVEC PAROI FIXE

VERVE
PORTES COULISSANTES
3 PANNEAUX



VERVE

PORTES D'ANGLE

PROFILES NOIR
MAT EN 800MM
ET 900MM
DISPONIBLE
JUN 2023

VERVE - PORTES D'ANGLE

DESCRIPTION	AJUSTEMENT		LARGEUR DE PASSAGE	RÉFÉRENCE
	MIN	MAX		
Porte d'Angle 700mm	670mm	695mm	345mm	VCE70SSC
Porte d'Angle 760mm	730mm	755mm	390mm	VCE76SSC
Porte d'Angle 800mm	770mm	795mm	420mm	VCE80SSC
Porte d'Angle 900mm	870mm	895mm	490mm	VCE90SSC
Porte d'Angle 1000mm	970mm	995mm	555mm	VCE100SSC
Porte d'Angle 1200mm	1170mm	1195mm	555mm	VCE120SSC

VERVE - PORTES D'ANGLE ASYMÉTRIQUES

DESCRIPTION	AJUSTEMENT		LARGEUR DE PASSAGE	RÉFÉRENCE
	MIN	MAX		
Porte d'angle asymétrique 800 x 900mm	770-795mm	870-895mm	415mm	VCE80X90SSC
Porte d'angle asymétrique 800 x 1000mm	770-795mm	970-995mm	415mm	VCE80X100SC

VERVE - PROFILÉ DE COMPENSATION

DESCRIPTION	RÉFÉRENCE
Profilé de Compensation 30mm	VCB30SC

VERVE POIGNÉE EN
LAITON CHROMÉ



6mm VERRE SECURIT TREMPE	1900mm HAUTEUR	25mm AJUSTEMENT	POIGNÉE EN LAITON CHROMÉ	ROULETTES DECLIPSABLES	REVÊTEMENT CLEARVUE	CACHE VIS CHROME
--------------------------------	-------------------	--------------------	-----------------------------	---------------------------	------------------------	---------------------

**INSTALLERS
ECHOICE**
LE CHOIX DE L'INSTALLATEUR

**EXPRESS
FIT**
ASSEMBLAGE FACILE ET RAPIDE

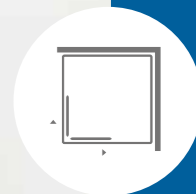

VERVE
PORTE D'ANGLE

VERVE

PORTES PLIABLES

VERVE - PORTES PLIABLES

DESCRIPTION	AJUSTEMENT		LARGEUR DE PASSAGE	RÉFÉRENCE
	MIN	MAX		
Porte Pliable 700mm	650mm	700mm	380mm	VBF70SC
Porte Pliable 760mm	710mm	760mm	385mm	VBF76SC
Porte Pliable 800mm	750mm	800mm	425mm	VBF80SC
Porte Pliable 900mm	850mm	900mm	560mm	VBF90SC
Porte Pliable 1000mm	950mm	1000mm	660mm	VBF100SC

VERVE - PAROIS FIXES

DESCRIPTION	AJUSTEMENT		LARGEUR DE PASSAGE	RÉFÉRENCE
	MIN	MAX		
Paroi Fixe 700mm	670mm	695mm	-	VSP70SC
Paroi Fixe 760mm	730mm	755mm	-	VSP76SC
Paroi Fixe 800mm	770mm	795mm	-	VSP80SC
Paroi Fixe 900mm	870mm	895mm	-	VSP90SC
Paroi Fixe 1000mm	970mm	995mm	-	VSP100SC

Un profilé de compensation de 30mm est désormais inclus dans le carton de chaque paroi fixe.

VERVE - PROFILÉ DE COMPENSATION

DESCRIPTION	RÉFÉRENCE
Profilé de Compensation 30mm	VCB30SC

VERVE - PAROIS EN LIGNE

DESCRIPTION	RÉFÉRENCE
Paroi en Ligne 200mm	VIL20SC
Paroi en Ligne 300mm	VIL30SC
Paroi en Ligne 400mm	VIL40SC
Paroi en Ligne 500mm	VIL50SC

On peut installer une paroi en ligne de chaque côté de la porte pliable Verve en niche. En cas d'adjonction d'une paroi fixe celle-ci doit aussi être accolée à la porte mais du côté opposé à celui de la paroi en ligne.



VERVE
PORTE
PLIABLE
AVEC
PAROI
FIXE



VERVE
PORTE PLIABLE

VERVE PORTE
PLIABLE EN NICHE

VERVE PORTE PLIABLE

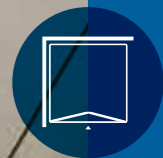

VERVE PORTE PLIABLE





VERVE PORTES PIVOTANTES

VERVE - PORTES PIVOTANTES

DESCRIPTION	AJUSTEMENT MIN	MAX	LARGEUR DE PASSAGE	RÉFÉRENCE
Porte Pivotante 700mm	650mm	700mm	410mm	VPD70SC
Porte Pivotante 760mm	710mm	760mm	470mm	VPD76SC
Porte Pivotante 800mm	750mm	800mm	520mm	VPD80SC
Porte Pivotante 900mm	850mm	900mm	610mm	VPD90SC
Porte Pivotante 1000mm	950mm	1000mm	710mm	VPD100SC

VERVE - PAROIS FIXES

DESCRIPTION	AJUSTEMENT MIN	MAX	LARGEUR DE PASSAGE	RÉFÉRENCE
Paroi Fixe 700mm	670mm	695mm	-	VSP70SC
Paroi Fixe 760mm	730mm	755mm	-	VSP76SC
Paroi Fixe 800mm	770mm	795mm	-	VSP80SC
Paroi Fixe 900mm	870mm	895mm	-	VSP90SC
Paroi Fixe 1000mm	970mm	995mm	-	VSP100SC

Un profilé de compensation de 30mm est désormais inclus dans le carton de chaque paroi fixe Verve.

VERVE - PROFILÉ DE COMPENSATION

DESCRIPTION	RÉFÉRENCE
Profilé de Compensation 30mm	VCB30SC

VERVE - PAROIS EN LIGNE

DESCRIPTION	RÉFÉRENCE
Paroi en Ligne 200mm	VIL20SC
Paroi en Ligne 300mm	VIL30SC
Paroi en Ligne 400mm	VIL40SC
Paroi en Ligne 500mm	VIL50SC

On peut installer une paroi en ligne de chaque côté de la porte pivotante Verve en niche. En cas d'adjonction d'une paroi fixe celle-ci doit aussi être accolée à la porte mais du côté opposé à celui de la paroi en ligne.



VERVE PORTE PIVOTANTE
AVEC PAROI FIXE
NON CADREE



CHARNIÈRES
PLAQUÉES
CHROMÉ

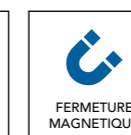
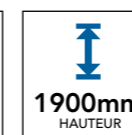

VERVE
PORTE
PIVOTANTE
AVEC PAROI
EN LIGNE



VERVE
PORTE PIVOTANTE
AVEC PAROI EN LIGNE

INSTALLERS
CHOICE
LE CHOIX DE L'INSTALLATEUR

EXPRESS
FIT
ASSEMBLAGE FACILE ET RAPIDE



VERVE

PORTES ¼ DE CERCLE ET PORTES ¼ DE CERCLE ASYMÉTRIQUE - 1 PORTE COULISSANTE

VERVE - PORTES ¼ DE CERCLE 1 PORTE COULISSANTE

DESCRIPTION	AJUSTEMENT MIN	MAX	LARGEUR DE PASSAGE	RÉFÉRENCE
Porte ¼ de Cercle 800mm	770mm	795mm	490mm	VOCQ80SC
Porte ¼ de Cercle 900mm	870mm	895mm	490mm	VOCQ90SC
Porte ¼ de Cercle 1000mm	970mm	995mm	490mm	VOCQ100SC

VERVE - PORTES ¼ DE CERCLE ASYMÉTRIQUE 1 PORTE COULISSANTE

DESCRIPTION	AJUSTEMENT MIN	MAX	LARGEUR DE PASSAGE	RÉFÉRENCE
Porte ¼ de Cercle Asymétrique 800 x 900mm	770-795mm	870-895mm	490mm	VOCQ80X90SC
Porte ¼ de Cercle Asymétrique 800 x 1000mm	770-795mm	970-995mm	490mm	VOCQ80X100SC
Porte ¼ de Cercle Asymétrique 900 x 1000mm	870-895mm	970-995mm	490mm	VOCQ90X100SC
Porte ¼ de Cercle Asymétrique 800 x 1200mm	770-795mm	1170-1195mm	490mm	VOCQ80X120SC
Porte ¼ de Cercle Asymétrique 900 x 1200mm	870-895mm	1170-1195mm	490mm	VOCQ90X120SC



POIGNÉE EN LAITON CHROMÉ



¼ DE CERCLE ASYMÉTRIQUE
OUVERTURE A GAUCHE



VERVE PORTE ¼ DE CERCLE ASYMÉTRIQUE



**VERVE PORTES ¼ DE CERCLE
1 PORTE COULISSANTE**



- 6^{EE} VERRE SECURIT TREMPÉ
- 1900mm HAUTEUR
- 25^{EE} AJUSTEMENT
- POIGNÉE EN LAITON CHROMÉ
- ROULETTES DECLIPSABLES
- REVÊTEMENT CLEARVUE
- CACHE VIS CHROME
- REVERSIBLE POUR INSTALLATION DROITE OU GAUCHE
- RAYON DE 55cm

**VERVE PORTES 1/4 DE CERCLE
2 PORTES COULISSANTES**



- 6mm VERRE SECURIT TREMPE
- 1900mm HAUTEUR
- 25mm AJUSTEMENT
- POIGNÉE EN LAITON CHROMÉ
- ROULETTES DECLIPSABLES
- REVÊTEMENT CLEARVUE
- CACHE VIS CHROME
- RAYON DE 55cm
- REVERSIBLE POUR INSTALLATION DROITE OU GAUCHE

VERVE

PORTES 1/4 DE CERCLE ET PORTES 1/4 DE CERCLE ASYMÉTRIQUE - 2 PORTE COULISSANTES

VERVE - PORTES 1/4 DE CERCLE 2 PORTES COULISSANTES

DESCRIPTION	AJUSTEMENT		LARGEUR DE PASSAGE	RÉFÉRENCE
	MIN	MAX		
1/4 de Cercle 800mm	770mm	795mm	395mm	VCQ80SC
1/4 de Cercle 900mm	870mm	895mm	545mm	VCQ90SC

VERVE - PORTES 1/4 DE CERCLE ASYMÉTRIQUE 2 PORTES COULISSANTES

DESCRIPTION	AJUSTEMENT		LARGEUR DE PASSAGE	RÉFÉRENCE
	MIN	MAX		
1/4 de Cercle Asymétrique 800 x 1000mm	770-795mm	970-995mm	475mm	VCQ80X100SC
1/4 de Cercle Asymétrique 800 x 1100mm	770-795mm	1070-1095mm	475mm	VCQ80X110SC
1/4 de Cercle Asymétrique 800 x 1200mm	770-795mm	1170-1195mm	475mm	VCQ80X120SC
1/4 de Cercle Asymétrique 900 x 1100mm	870-895mm	1070-1095mm	540mm	VCQ90X110SC
1/4 de Cercle Asymétrique 900 x 1200mm	870-895mm	1170-1195mm	545mm	VCQ90X120SC



**VERVE PORTE 1/4
DE CERCLE ASYMÉTRIQUE**

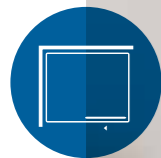

VERVE PORTES COULISSANTES VERRE OPAQUE AU CENTRE

VERVE - PORTES COULISSANTES

DESCRIPTION	AJUSTEMENT MIN	MAX	LARGEUR DE PASSAGE	RÉFÉRENCE
Porte Coulissante 1000mm	950mm	1000mm	380mm	VSA100SP
Porte Coulissante 1100mm	1050mm	1100mm	430mm	VSA110SP
Porte Coulissante 1200mm	1150mm	1200mm	480mm	VSA120SP
Porte Coulissante 1400mm	1350mm	1400mm	530mm	VSA140SP
Porte Coulissante 1600mm	1550mm	1600mm	530mm	VSA160SP
Porte Coulissante 1700mm	1650mm	1700mm	530mm	VSA170SP
Porte Coulissante 1800mm	1750mm	1800mm	530mm	VSA180SP

VERVE - PAROIS FIXES

DESCRIPTION	AJUSTEMENT MIN	MAX	LARGEUR DE PASSAGE	RÉFÉRENCE
Paroi Fixe 700mm	670mm	695mm	-	VSP70SP
Paroi Fixe 760mm	730mm	755mm	-	VSP76SP
Paroi Fixe 800mm	770mm	795mm	-	VSP80SP
Paroi Fixe 900mm	870mm	895mm	-	VSP90SP
Paroi Fixe 1000mm	970mm	995mm	-	VSP100SP

Un profilé de compensation de 30mm est désormais inclus dans le carton de chaque paroi fixe.

VERVE - PROFILÉ DE COMPENSATION

DESCRIPTION	RÉFÉRENCE
Profilé de Compensation 30mm	VCB30SC

VERVE - PAROIS EN LIGNE

DESCRIPTION	RÉFÉRENCE
Paroi en Ligne 200mm	VIL20SP
Paroi en Ligne 300mm	VIL30SP
Paroi en Ligne 400mm	VIL40SP
Paroi en Ligne 500mm	VIL50SP



BARRE DE STABILISATION 1050MM FOURNIE AVEC LES PORTES COULISSANTES VERVE, DIMENSIONS 1300MM - 1800MM

On peut installer une paroi en ligne de chaque côté de la porte coulissante Verve en niche. En cas d'adjonction d'une paroi fixe celle-ci doit aussi être accolée à la porte mais du côté opposé à celui de la paroi en ligne.

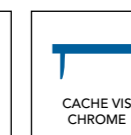
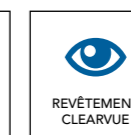
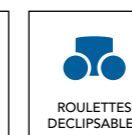
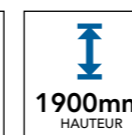

VERVE

PORTES COULISSANTES 3 PANNEAUX VERRE OPAQUE AU CENTRE

VERVE - PORTES COULISSANTES 3 PANNEAUX

DESCRIPTION	AJUSTEMENT		LARGEUR DE PASSAGE	RÉFÉRENCE
	MIN	MAX		
Porte Coulissante 3 Panneaux 900mm	850mm	900mm	437mm	V3SA90SP
Porte Coulissante 3 Panneaux 1000mm	950mm	1000mm	504mm	V3SA100SP
Porte Coulissante 3 panneaux 1100mm	1050mm	1100mm	570mm	V3SA110SP
Porte Coulissante 3 panneaux 1200mm	1150mm	1200mm	637mm	V3SA120SP

VERVE - PAROIS FIXES

DESCRIPTION	AJUSTEMENT		LARGEUR DE PASSAGE	RÉFÉRENCE
	MIN	MAX		
Paroi Fixe 700mm	670mm	695mm	-	VSP70SP
Paroi Fixe 760mm	730mm	755mm	-	VSP76SP
Paroi Fixe 800mm	770mm	795mm	-	VSP80SP
Paroi Fixe 900mm	870mm	895mm	-	VSP90SP
Paroi fixe 1000mm	970mm	995mm	-	VSP100SP

Un profilé de compensation de 30mm est désormais inclus dans le carton de chaque paroi fixe.

VERVE - PROFILÉ DE COMPENSATION

DESCRIPTION	RÉFÉRENCE
Profilé de Compensation 30mm	VCB30SC

VERVE - PAROIS EN LIGNE

DESCRIPTION	RÉFÉRENCE
Paroi en Ligne 200mm	VIL20SP
Paroi en Ligne 300mm	VIL30SP
Paroi en Ligne 400mm	VIL40SP
Paroi en Ligne 500mm	VIL50SP

On peut installer une paroi en ligne de chaque côté de la porte coulissante 3 panneaux en niche. En cas d'adjonction d'une paroi fixe celle-ci doit aussi être accolée à la porte mais du côté opposé à celui de la paroi en ligne.



PORTE COULISSANTE AVEC 3 PANNEAUX



PORTE COULISSANTE
3 PANNEAUX AVEC PAROI FIXE

VERVE PORTES COULISSANTES 3 PANNEAUX



VERVE

PORTES D'ANGLE

VERRE OPAQUE AU CENTRE

VERVE - PORTES D'ANGLE

DESCRIPTION	AJUSTEMENT MIN	MAX	LARGEUR DE PASSAGE	RÉFÉRENCE
Porte d'Angle 700mm	670mm	695mm	345mm	VCE70SSP
Porte d'Angle 760mm	730mm	755mm	390mm	VCE76SSP
Porte d'Angle 800mm	770mm	795mm	420mm	VCE80SSP
Porte d'Angle 900mm	870mm	895mm	490mm	VCE90SSP
Porte d'Angle 1000mm	970mm	995mm	555mm	VCE100SSP
Porte d'Angle 1200mm	1170mm	1195mm	555mm	VCE120SSP

VERVE - PROFILÉ DE COMPENSATION

DESCRIPTION	RÉFÉRENCE
Profilé de Compensation 30mm	VCB30SC

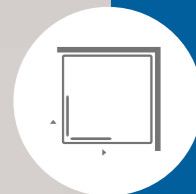

VERVE
PORTE D'ANGLE

VERVE

PORTES PLIABLES

VERRE OPAQUE AU CENTRE

VERVE - PORTES PLIABLES

DESCRIPTION	AJUSTEMENT		LARGEUR DE PASSAGE	RÉFÉRENCE
	MIN	MAX		
Porte Pliable 700mm	650mm	700mm	380mm	VBF70SP
Porte Pliable 760mm	710mm	760mm	385mm	VBF76SP
Porte Pliable 800mm	750mm	800mm	425mm	VBF80SP
Porte Pliable 900mm	850mm	900mm	560mm	VBF90SP

VERVE - PAROIS FIXES

DESCRIPTION	AJUSTEMENT		LARGEUR DE PASSAGE	RÉFÉRENCE
	MIN	MAX		
Paroi Fixe 700mm	670mm	695mm	-	VSP70SP
Paroi Fixe 760mm	730mm	755mm	-	VSP76SP
Paroi Fixe 800mm	770mm	795mm	-	VSP80SP
Paroi Fixe 900mm	870mm	895mm	-	VSP90SP
Paroi Fixe 1000mm	970mm	995mm	-	VSP100SP

Un profilé de compensation de 30mm est désormais inclus dans le carton de chaque paroi fixe.

VERVE - PROFILÉ DE COMPENSATION

DESCRIPTION	RÉFÉRENCE
Profilé de Compensation 30mm	VCB30SC

VERVE - PAROIS EN LIGNE

DESCRIPTION	RÉFÉRENCE
Paroi en Ligne 200mm	VIL20SP
Paroi en Ligne 300mm	VIL30SP
Paroi en Ligne 400mm	VIL40SP
Paroi en Ligne 500mm	VIL50SP

On peut installer une paroi en ligne de chaque côté de la porte pliable Verve en niche. En cas d'adjonction d'une paroi fixe celle-ci doit aussi être accolée à la porte mais du côté opposé à celui de la paroi en ligne.



VERVE
PORTE
PLIABLE
AVEC
PAROI
FIXE

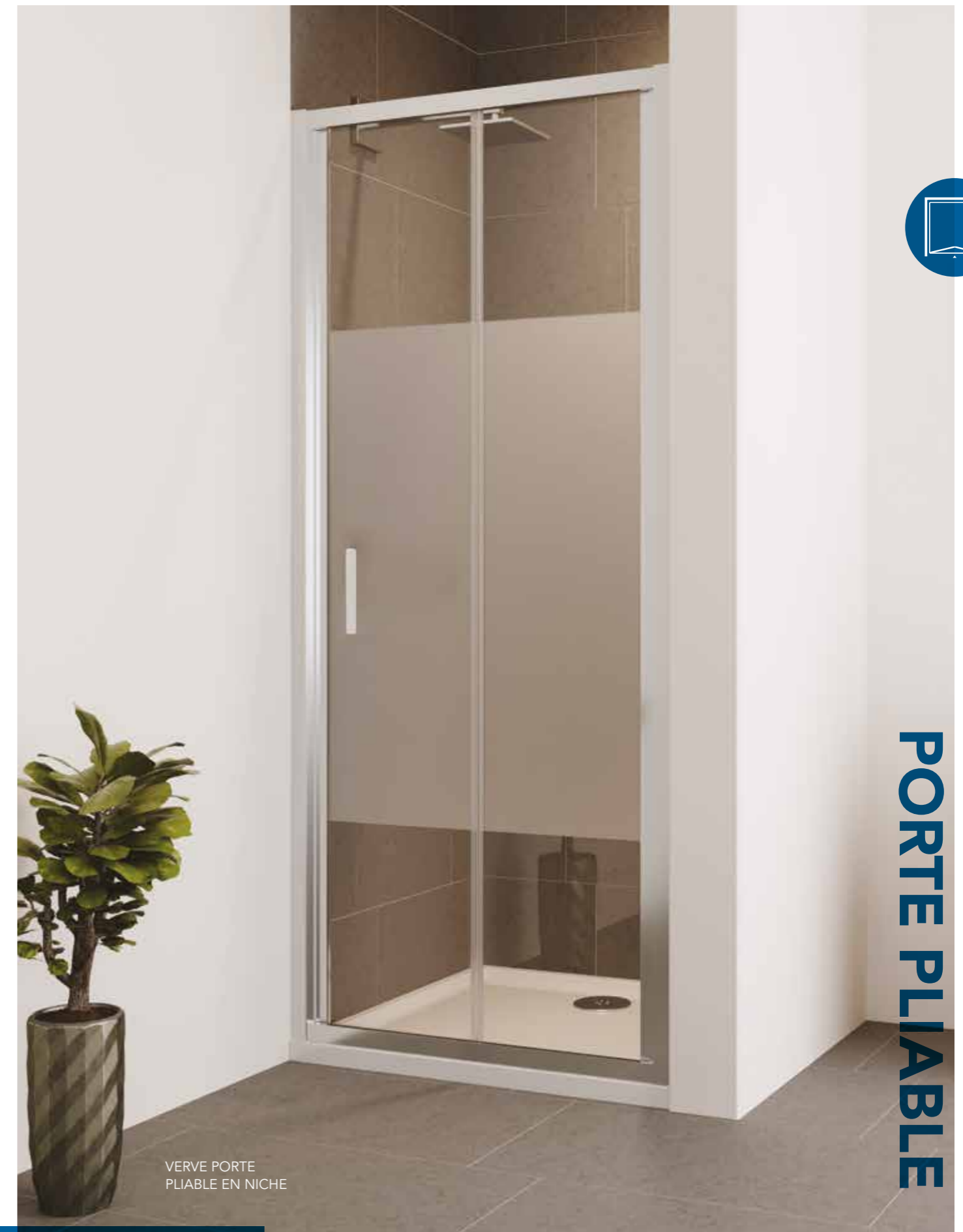

VERVE PORTE
PLIABLE EN NICHE



VERVE
PORTE PLIABLE

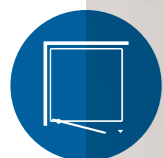

EXPRESS FIT
ASSEMBLAGE FACILE ET RAPIDE

INSTALLERS CHOICE
LE CHOIX DE L'INSTALLATEUR

VERVE

PORTES PIVOTANTES

VERRE OPAQUE AU CENTRE

VERVE - PORTES PIVOTANTES

DESCRIPTION	AJUSTEMENT MIN	MAX	LARGEUR DE PASSAGE	RÉFÉRENCE
Porte Pivotante 700mm	650mm	700mm	410mm	VPD70SP
Porte Pivotante 760mm	710mm	760mm	470mm	VPD76SP
Porte Pivotante 800mm	750mm	800mm	520mm	VPD80SP
Porte Pivotante 900mm	850mm	900mm	610mm	VPD90SP
Porte Pivotante 1000mm	950mm	1000mm	710mm	VPD100SP

VERVE - PAROIS FIXES

DESCRIPTION	AJUSTEMENT MIN	MAX	LARGEUR DE PASSAGE	RÉFÉRENCE
Paroi Fixe 700mm	670mm	695mm	-	VSP70SP
Paroi Fixe 760mm	730mm	755mm	-	VSP76SP
Paroi Fixe 800mm	770mm	795mm	-	VSP80SP
Paroi Fixe 900mm	870mm	895mm	-	VSP90SP
Paroi Fixe 1000mm	970mm	995mm	-	VSP100SP

Un profilé de compensation de 30mm est désormais inclus dans le carton de chaque paroi fixe.

VERVE - PROFILÉ DE COMPENSATION

DESCRIPTION	RÉFÉRENCE
Profilé de Compensation 30mm	VCB30SC

VERVE - PAROIS EN LIGNE

DESCRIPTION	RÉFÉRENCE
Paroi en Ligne 200mm	VIL20SP
Paroi en Ligne 300mm	VIL30SP
Paroi en Ligne 400mm	VIL40SP
Paroi en Ligne 500mm	VIL50SP

On peut installer une paroi en ligne de chaque côté de la porte pivotante Verve en niche. En cas d'adjonction d'une paroi fixe celle-ci doit aussi être accolée à la porte mais du côté opposé à celui de la paroi en ligne.



VERVE PORTE PIVOTANTE
AVEC PAROI FIXE
NON CADREE



CHARNIÈRES
PLAQUÉES
CHROMÉES

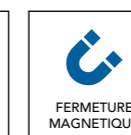
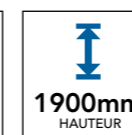

VERVE
PORTE
PIVOTANTE
AVEC PAROI
EN LIGNE



VERVE
PORTE PIVOTANTE
AVEC PAROI EN LIGNE

INSTALLERS
CHOICE
LE CHOIX DE L'INSTALLATEUR

EXPRESS
FIT
ASSEMBLAGE FACILE ET RAPIDE



PRÉSENTATION
DE LA GAMME
VERVE PROFILÉS
NOIR MAT



**INSTALLERS
CHOICE**
LE CHOIX DE L'INSTALLATEUR

**EXPRESS
FIT**
ASSEMBLAGE FACILE ET RAPIDE





PORTE COULISSANTE EN NICHE



PORTE COULISSANTE AVEC PAROI FIXE



PORTE ¼ DE CERCLE
1 PORTE COULISSANTE

NOUVEAU
PROFILÉS NOIR MAT

VERVE - PORTES ¼ DE CERCLE ET PORTES ¼ DE CERCLE ASYMÉTRIQUES - 1 PORTE COULISSANTE

DESCRIPTION	AJUSTEMENT MIN	MAX	LARGEUR DE PASSAGE	POIDS	RÉFÉRENCE
Porte ¼ de Cercle 900mm	870mm	890mm	425mm	26.5kg	VOCQ90BC
Porte ¼ de Cercle Asymétrique 800 x 1200mm	770-795mm	1170-1195mm	560mm	30kg	VOCQ80X120BC
Porte ¼ de Cercle Asymétrique 900 x 1200mm	870-895mm	1170-1195mm	660mm	33kg	VOCQ90X120BC

VERVE - PORTES COULISSANTES

DESCRIPTION	AJUSTEMENT MIN	MAX	LARGEUR DE PASSAGE	POIDS	RÉFÉRENCE
Porte Coulissante 1100mm	1050mm	1100mm	430mm	35.5kg	VSA110BC
Porte Coulissante 1200mm	1150mm	1200mm	480mm	39kg	VSA120BC
Porte Coulissante 1300mm	1250mm	1300mm	530mm	45kg	VSA130BC
Porte Coulissante 1400mm	1350mm	1400mm	580mm	49kg	VSA140BC
Porte Coulissante 1600mm	1550mm	1600mm	580mm	55kg	VSA160BC
Porte Coulissante 1700mm	1650mm	1700mm	580mm	59kg	VSA170BC

VERVE - PAROIS FIXES

DESCRIPTION	AJUSTEMENT MIN	MAX	POIDS	RÉFÉRENCE
Paroi Fixe 700mm	670mm	695mm	22.5kg	VSP70BC
Paroi Fixe 800mm	770mm	795mm	25kg	VSP80BC
Paroi Fixe 900mm	870mm	895mm	28.5kg	VSP90BC
Paroi Fixe 1000mm	970mm	995mm	31.5kg	VSP100BC

Un profilé de compensation de 30mm est désormais inclus dans le carton de chaque paroi fixe.

VERVE - PROFILÉ DE COMPENSATION

DESCRIPTION	RÉFÉRENCE
Verve Profilé de Compensation 30mm	VCB30BC



PORTE ¼ DE CERCLE ASYMÉTRIQUE - 1 PORTE COULISSANTE

Nouveauté dans notre gamme Verve, des portes de douche avec profilés anodisé noir mat. La finition noire anodisée ne s'écaille pas avec le temps.

Les portes de douche Verve ont un verre securit trempé de 6mm avec un revêtement protecteur spécial CLEARVUE pour s'assurer que le verre maintienne son éclat.

- 6mm VERRE SECURIT TREMPÉ
- 1900mm HAUTEUR
- 50mm AJUSTEMENT
- POIGNÉE EN LAITON CHROMÉ
- FERMETURE MAGNETIQUE
- REVERSIBLE POUR INSTALLATION DROITE OU GAUCHE
- ROULETTES DECLIPSABLES
- 30mm PROFILÉ DE COMPENSATION DISPONIBLE
- CACHE VIS CHROME
- REVÊTEMENT CLEARVUE
- GARANTIE 20 ANS

PORTE PLIABLE
EN NICHE



NOUVEAU
PROFILÉS NOIR MAT



PORTE PIVOTANTE
AVEC PAROI FIXE

VERVE - PORTES PLIABLES

DESCRIPTION	AJUSTEMENT		LARGEUR DE PASSAGE	POIDS	RÉFÉRENCE
	MIN	MAX			
Porte Pliable 800mm	750mm	800mm	425mm	26.5kg	VBF80BC
Porte Pliable 900mm	850mm	900mm	560mm	30kg	VBF90BC
Porte Pliable 1000mm	950mm	1000mm	660mm	33kg	VBF100BC

VERVE - PORTES PIVOTANTES

DESCRIPTION	AJUSTEMENT		LARGEUR DE PASSAGE	POIDS	RÉFÉRENCE
	MIN	MAX			
Porte Pivotante 800mm	750mm	800mm	425mm	26.5kg	VPD80BC
Porte Pivotante 900mm	850mm	900mm	560mm	30kg	VPD90BC
Porte Pivotante 1000mm	950mm	1000mm	660mm	33kg	VPD100BC

VERVE - PAROIS FIXES

DESCRIPTION	AJUSTEMENT		POIDS	RÉFÉRENCE
	MIN	MAX		
Paroi Fixe 700mm	670mm	695mm	22.5kg	VSP70BC
Paroi Fixe 800mm	770mm	795mm	25kg	VSP80BC
Paroi Fixe 900mm	870mm	895mm	28.5kg	VSP90BC
Paroi Fixe 1000mm	970mm	995mm	31.5kg	VSP100BC

Un profilé de compensation de 30mm est désormais inclus dans le carton de chaque paroi fixe.

VERVE - PROFILÉ DE COMPENSATION

DESCRIPTION	RÉFÉRENCE
Verve Profilé de Compensation 30mm	VCB30BC

Nouveauté dans notre gamme Verve, des portes de douche avec profilés anodisé noir mat. La finition noire anodisée ne s'écaille pas avec le temps.

Les portes de douche Verve ont un verre securit trempé de 6mm avec un revêtement protecteur spécial CLEARVUE pour s'assurer que le verre maintienne son éclat.

6€ VERRE SECURIT TREMPÉ	1900mm HAUTEUR	50€ AJUSTEMENT	POIGNÉE EN LAITON CHROMÉ
FERMETURE MAGNETIQUE	REVERSIBLE POUR INSTALLATION DROITE OU GAUCHE	ROULETTES DECLIPSABLES	30mm PROFILÉ DE COMPENSATION DISPONIBLE
CACHE VIS CHROME	REVÊTEMENT CLEARVUE	GARANTIE 20 ANS	

PORTE PIVOTANTE
EN NICHE



2 PAROIS FIXES VERVE AVEC PANNEAU ROTATIF ET ÉQUERRE EN T - FINITION CHROMÉ POLI

VERVE DOUCHES A L'ITALIENNE

Choisissez une douche à l'italienne VERVE pour une expérience de douche de luxe. Convient pour montage sur carrelage ou sur bac de douche.

Les parois fixes wetroom Verve sont fabriquées en verre sécurit trempé de 8 mm et offrent une superbe qualité à un prix abordable.



VERVE - PROFILÉS CHROMÉ POLIS - DOUCHES À L'ITALIENNE

DESCRIPTION	AJUSTEMENT		RÉFÉRENCE
	MIN	MAX	
Verve Douche à l'Italienne 700mm	675mm	690mm	VWR70SC
Verve Douche à l'Italienne 800mm	775mm	790mm	VWR80SC
Verve Douche à l'Italienne 900mm	875mm	890mm	VWR90SC
Verve Douche à l'Italienne 1000mm	975mm	990mm	VWR100SC
Verve Douche à l'Italienne 1200mm	1175mm	1190mm	VWR120SC
Verve Douche à l'Italienne 1400mm NOUVEAU!	1375mm	1390mm	VWR140SC

VERVE - PROFILÉS CHROMÉ POLIS - PAROI ROTATIVE

DESCRIPTION	RÉFÉRENCE
Verve Paroi Rotative 300mm - Verre 8mm (Tourne à 180°)	VRP30SC
Équerre en T	S-VVRTS

NOTA : Certaines barres de stabilisation de notre gamme AYO peuvent être utilisées avec Verve douches à l'italienne - Nous consulter.

8mm

VERRE SECURIT TREMPÉ

1900mm

HAUTEUR

REVÊTEMENT CLEARVUE

15mm

AJUSTEMENT

1000m BARRE DE STABILISATION INCLUSE

CONVIENT POUR MONTAGE SUR CARRELAGE OU SUR RECEVEUR

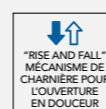

N.B. : Paroi rotative vendue séparément.

VERVE DOUCHES A L'ITALIENNE



2 PAROIS FIXES VERVE AVEC PANNEAU ROTATIF ET ÉQUERRE EN T - FINITION NOIRE MAT



VERVE - ACCESSOIRES NOIR MAT

DESCRIPTION	AJUSTEMENT		RÉFÉRENCE
	MIN	MAX	
Kit Profilés Noir Mat	875mm	890mm	VWRBLACKKIT
Équerre en T			S-VVRTBLK

NOTA : Certaines barres de stabilisation de notre gamme AYO peuvent être utilisées avec Verve douches à l'italienne - Nous consulter.

Kit de profilés noir mat à monter pour douche à l'italienne VERVE.
Disponible uniquement en dimensions 900 - 1000 - 1200mm.
N'existe pas pour paroi rotative VERVE.



HYDRO

EXPRESS

Le nouveau design d'Hydro Express bénéficie d'un « relooking » contemporain. Le nouveau design d'hydro est simplifié avec des poignées modernes, élégantes et des profilés chromé.

La hauteur de chaque porte est de 1850mm avec verre sécurit 5/6mm trempé. Roulettes déclinables pour une installation facile et un nettoyage sans danger. Mécanisme unique et puissant de fermeture magnétique.

Express Fit - Cette caractéristique simple et intelligente dans la conception de la porte permet à l'installateur un assemblage facile et rapide.

Hydro Express - Sa conception réduit considérablement le temps d'installation du produit.

Elle a la préférence de l'installateur:
GAIN DE TEMPS et COÛT RÉDUIT.

CARACTERISTIQUES

5E+6E VERRE SÉCURIT TREMPÉ	1850mm HAUTEUR	50E AJUSTEMENT	PROFILÉ DE COMPENSATION 300mm DISPONIBLE	
POIGNÉE ABS CHROMÉE	ROULETTES DÉCLIPSABLES	FERMETURE MAGNETIQUE	REVERSIBLE	GARANTIE 10 ANS

**EXPRESS
FIT**
ASSEMBLAGE FACILE ET RAPIDE

**INSTALLERS
CHOICE**
LE CHOIX DE L'INSTALLATEUR

HYDRO EXPRESS

PORTES ¼ DE CERCLE ET PORTES ¼ DE CERCLE ASYMÉTRIQUE

HYDRO EXPRESS - PORTES 1/4 DE CERCLE

DESCRIPTION	AJUSTEMENT MIN	MAX	LARGEUR DE PASSAGE	RÉFÉRENCE
Porte ¼ de Cercle 800mm	770mm	795mm	395mm	HYCQ80SC
Porte ¼ de Cercle 900mm	870mm	895mm	545mm	HYCQ90SC

HYDRO EXPRESS - PORTES 1/4 DE CERCLE ASYMÉTRIQUE

DESCRIPTION	AJUSTEMENT MIN	MAX	LARGEUR DE PASSAGE	RÉFÉRENCE
Porte ¼ de cercle asymétrique 800x1000mm	770-795mm	970-995mm	475mm	HYCQ80X100SC
Porte ¼ de cercle asymétrique 800x1200mm	770-795mm	1170-1195mm	475mm	HYCQ80X120SC
Porte ¼ de cercle asymétrique 900x1200mm	870-895mm	1170-1195mm	475mm	HYCQ90X120SC

HYDRO - PROFILÉ DE COMPENSATION

DESCRIPTION	RÉFÉRENCE
Profilé de compensation de 30mm pouvant être ajouté de chaque côté	HYCB30SC



CONCEPTION DE POIGNÉE CONTEMPORAINE



PORTE 1/4 DE CERCLE ASYMÉTRIQUE
INSTALLATION A DROITE SUR RECEVEUR

HYDRO EXPRESS
PORTE 1/4 DE CERCLE ASYMÉTRIQUE



HYDRO EXPRESS
PORTE 1/4 DE CERCLE

5^m
VERRE SÉCURITÉ TREMPÉ

1850mm
HAUTEUR

50mm
AJUSTEMENT

POIGNÉE ABS CHROMÉE

ROULETTES DÉCLIPSABLES

FERMETURE MAGNÉTIQUE

REVERSIBLE

RAYON DE 55cm

HYDRO EXPRESS

PORTES COULISSANTES



PORTE COULISSANTE AVEC
PAROI FIXE NON CADREE

ROULETTES DÉCLIPSABLES
POUR UN NETTOYAGE FACILE



HYDRO EXPRESS - PORTES COULISSANTES

DESCRIPTION	AJUSTEMENT		LARGEUR DE PASSAGE	RÉFÉRENCE
	MIN	MAX		
Porte Couissante 1000mm	950mm	1000mm	380mm	HYSAI00SC
Porte Couissante 1100mm	1050mm	1100mm	430mm	HYSAI10SC
Porte Couissante 1200mm	1150mm	1200mm	480mm	HYSAI20SC

HYDRO EXPRESS - PAROIS FIXES NON CADRÉES

DESCRIPTION	AJUSTEMENT		LARGEUR DE PASSAGE	RÉFÉRENCE
	MIN	MAX		
Paroi Fixe Non Cadrée 700mm	670mm	695mm	-	HYSP70SC
Paroi Fixe Non Cadrée 760mm	730mm	755mm	-	HYSP76SC
Paroi Fixe Non Cadrée 800mm	770mm	795mm	-	HYSP80SC
Paroi Fixe Non Cadrée 900mm	870mm	895mm	-	HYSP90SC

Lorsqu'une paroi fixe est installée l'ajustement maximal de la porte est réduit de 25mm

HYDRO - PROFILÉ DE COMPENSATION

DESCRIPTION	RÉFÉRENCE
Profilé de compensation de 30mm pouvant être ajouté de chaque côté	HYCB30SC

5^m+6^{mm}
PAROI FIXE 5mm
PAROI
COULISSANTE 6mm
VERRE
SÉCURITÉ TREMPÉ

1850mm
HAUTEUR

50^{mm}
AJUSTEMENT

|||
POIGNÉE ABS
CHROMÉE

●
ROULETTES
DÉCLIPSABLES

⌂
FERMETURE
MAGNETIQUE

↻
REVERSIBLE



HYDRO EXPRESS
PORTES COULISSANTES



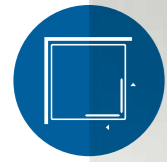

HYDRO EXPRESS PORTE D'ANGLE



HYDRO EXPRESS PORTES D'ANGLE



HYDRO EXPRESS - PORTES D'ANGLE

DESCRIPTION	AJUSTEMENT MIN	MAX	LARGEUR DE PASSAGE	RÉFÉRENCE
Porte d'Angle 760mm	730mm	755mm	390mm	HYCE76SC
Porte d'Angle 800mm	770mm	795mm	420mm	HYCE80SC
Porte d'Angle 900mm	870mm	895mm	490mm	HYCE90SC
Profilé de compensation de 30mm pouvant être ajouté de chaque côté				HYCB30S



CONCEPTION
DE POIGNÉE
CONTEMPORAINE

ROULETTES DÉCLIPSABLES
POUR UN NETTOYAGE FACILE



HYDRO EXPRESS PORTES PLIABLES

HYDRO EXPRESS - PORTES PLIABLES

DESCRIPTION	AJUSTEMENT MIN	MAX	LARGEUR DE PASSAGE	RÉFÉRENCE
Porte Pliable 760mm	710mm	760mm	385mm	HYBF76SC
Porte Pliable 800mm	750mm	800mm	425mm	HYBF80SC
Porte Pliable 900mm	850mm	900mm	560mm	HYBF90SC
Porte Pliable 1000mm	950mm	1000mm	660mm	HYBF100SC

HYDRO EXPRESS - PAROIS FIXES NON CADRÉES

DESCRIPTION	AJUSTEMENT MIN	MAX	LARGEUR DE PASSAGE	RÉFÉRENCE
Paroi Fixe 700mm	670mm	695mm	-	HYSP70SC
Paroi Fixe 760mm	730mm	755mm	-	HYSP76SC
Paroi Fixe 800mm	770mm	795mm	-	HYSP80SC
Paroi Fixe 900mm	870mm	895mm	-	HYSP90SC

Lorsqu'une paroi fixe est installée l'ajustement maximal de la porte est réduit de 25mm

HYDRO - PROFILÉ DE COMPENSATION

DESCRIPTION	RÉFÉRENCE
Profilé de compensation de 30mm pouvant être ajouté de chaque côté	HYCB30S



PORTE PLIABLE
HYDRO AVEC
PAROI FIXE



HYDRO EXPRESS
PORTES PLIABLES

**INSTALLERS
CHOICE**
LE CHOIX DE L'INSTALLATEUR

**EXPRESS
FIT**
ASSEMBLAGE FACILE ET RAPIDE

5mm
VERRE
SÉCURITÉ TREMPÉ

1850mm
HAUTEUR

50mm
AJUSTEMENT

**POIGNÉE ABS
CHROMÉE**

**FERMETURE
MAGNÉTIQUE**

REVERSIBLE



HYDRO EXPRESS PORTES PIVOTANTES

HYDRO EXPRESS - PORTES PIVOTANTES

DESCRIPTION	AJUSTEMENT MIN	MAX	LARGEUR DE PASSAGE	RÉFÉRENCE
Porte Pivotante 760mm	710mm	760mm	470mm	HYPD76SC
Porte Pivotante 800mm	750mm	800mm	510mm	HYPD80SC
Porte Pivotante 900mm	850mm	900mm	610mm	HYPD90SC

HYDRO EXPRESS - PAROIS FIXES NON CADRÉES

DESCRIPTION	AJUSTEMENT MIN	MAX	LARGEUR DE PASSAGE	RÉFÉRENCE
Paroi Fixe 700mm	670mm	695mm	-	HYSP70SC
Paroi Fixe 760mm	730mm	755mm	-	HYSP76SC
Paroi Fixe 800mm	770mm	795mm	-	HYSP80SC
Paroi Fixe 900mm	870mm	895mm	-	HYSP90SC

Lorsqu'une paroi fixe est installée l'ajustement maximal de la porte est réduit de 25mm

HYDRO - PROFILÉ DE COMPENSATION

DESCRIPTION	PRIX RÉFÉRENCE
Profilé de compensation de 30mm pouvant être ajouté de chaque côté	HYCB30S



5[€]+6[€]
PAROI FIXE 5MM
PORTE
PIVOTANTE 6MM
VERRE
SECURIT TREMPE

1850mm
HAUTEUR

50[€]
AJUSTEMENT

POIGNÉE ABS
CHROMÉE

FERMETURE
MAGNETIQUE

REVERSIBLE

VERVE

PARE BAIGNOIRES COURBÉS

IMPORTANT:

- Ces pare baignoires sont des déflecteurs d'eau uniquement
- Conseil d'installation: Le pare baignoire doit être installé le plus près possible du bord intérieur de la baignoire



PARE BAIGNOIRE
2 VOILETS COURBÉS PIVOTANTS - VBS5SC



PARE BAIGNOIRE 2 VOILETS COURBÉS
1 VOILET FIXE ET 1 VOILET PIVOTANT - VBS7SC



PARE BAIGNOIRE 1 VOILET
COURBÉ PIVOTANT - CHROMÉ - VBS1SC

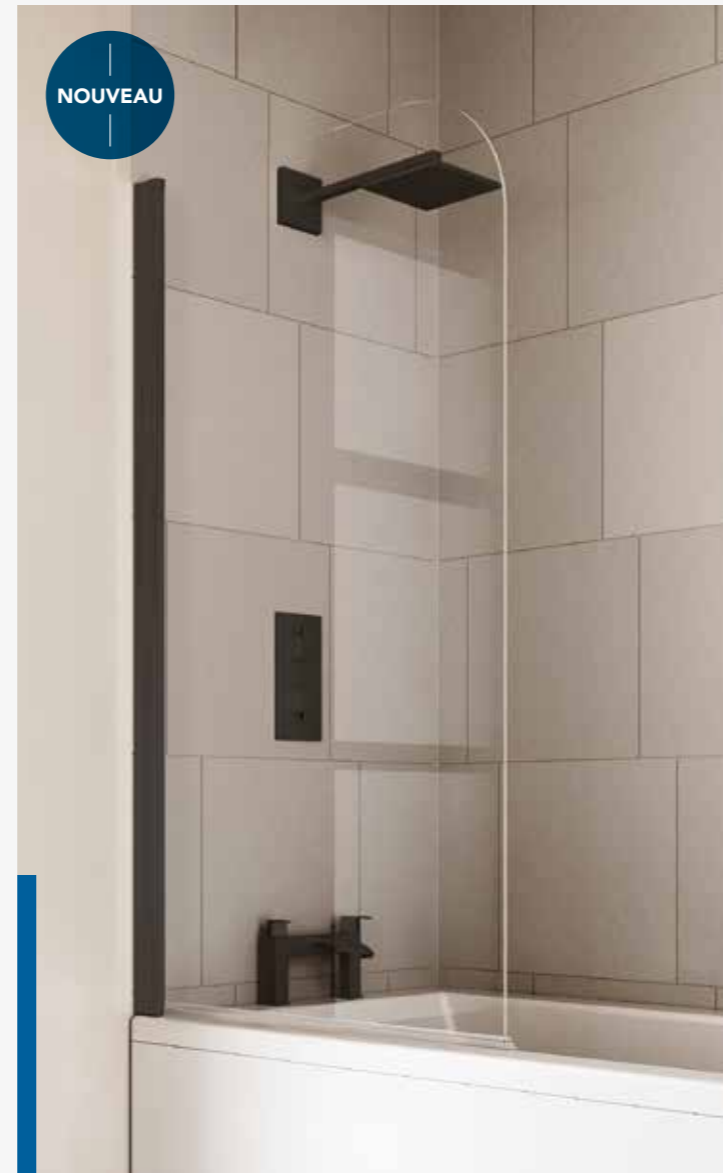

NOUVEAU - PARE BAIGNOIRE 1 VOILET
COURBÉ PIVOTANT - NOIR MAT - VBS1BC



PARE BAIGNOIRE 1 VOILET COURBÉ
AVEC PORTE SERVIETTES - VBS12SC



PARE BAIGNOIRE 1 VOILET COURBÉ
PIVOTANT AVEC PORTE SERVIETTES - VBS3SC

VERVE - PARE BAIGNOIRES COURBÉS

DESCRIPTION	HAUTEUR	LARGEUR	RÉFÉRENCE
2 Volets courbés pivotants	1500mm	900mm	VBS5SC
2 Volets courbés, 1 volet fixe et 1 volet pivotant	1500mm	900mm	VBS7SC
1 Volet courbé avec porte serviettes	1500mm	800mm	VBS12SC
1 Volet courbé pivotant - Chromé	1400mm	800mm	VBS1SC
1 Volet courbé pivotant - Noir Mat - NOUVEAU	1400mm	800mm	VBS1BC
1 Volet courbé pivotant avec porte serviettes	1500mm	800mm	VBS3SC

- 6mm** VERRE SECURIT TREMPE
- REVÊTEMENT CLEARVUE
- 15mm** AJUSTEMENT
- REVERSIBLE POUR INSTALLATION DROITE OU GAUCHE
- GARANTIE 20 ANS

IMPORTANT:

- Ces pare baignoires sont des déflecteurs d'eau uniquement
- Conseil d'installation: Le pare baignoire doit être installé le plus près possible du bord intérieur de la baignoire

VERVE

PARE BAIGNOIRES CARRÉS



PARE BAIGNOIRE CARRÉ
2 VOLETS PIVOTANTS CHROMÉ - VBS6SC



PARE BAIGNOIRE CARRÉ
1 VOLET FIXE ET 1 VOLET PIVOTANT - VBS8SC



PARE BAIGNOIRE CARRÉ 1 VOLET PIVOTANT
AVEC PORTE SERVIETTES - VBS4SC

VERVE - PARE BAIGNOIRES CARRÉS

DESCRIPTION	HAUTEUR	LARGEUR	RÉFÉRENCE
1 Volet carré pivotant avec porte serviettes	1500mm	800mm	VBS4SC
2 volets carrés pivotants - Chromé	1500mm	900mm	VBS6SC
2 Volets carrés volet fixe et volet pivotant	1500mm	900mm	VBS8SC

6mm
VERRE SECURIT
TREMPE

**REVÊTEMENT
CLEARVUE**

15mm
AJUSTEMENT

REVERSIBLE POUR
INSTALLATION
DROITE
OU GAUCHE

GARANTIE
20 ANS

VERVE

PARE BAIGNOIRES CARRÉS



PARE BAIGNOIRE CARRÉ
1 VOLET PIVOTANT - VBS2SC



PARE BAIGNOIRE CARRÉ 1 VOLET FIXE AVEC
BARRE DE STABILISATION EN ANGLE - VBS10SC



DÉFLECTEUR D'EAU FIXE POUR
BAIGNOIRE LARGEUR 300MM - FBSG30SG

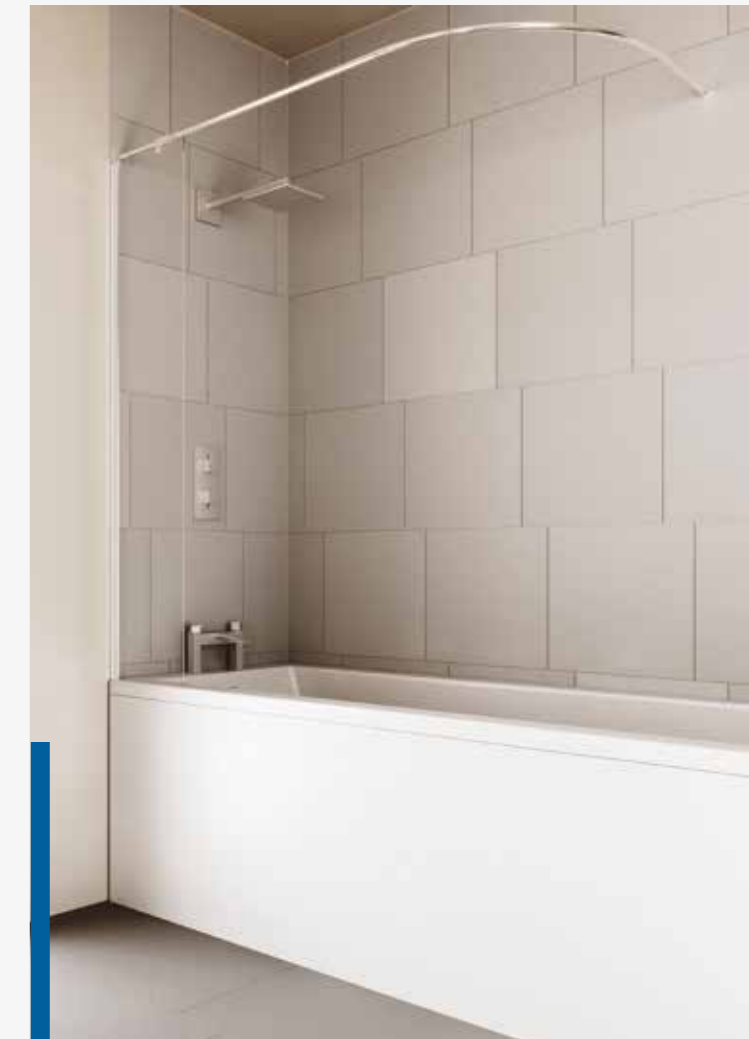

DÉFLECTEUR D'EAU POUR BAIGNOIRE LARGEUR
300MM AVEC RAIL DE RIDEAU - VBS9SC

VERVE - PARE BAIGNOIRES CARRÉS

DESCRIPTION	HAUTEUR	LARGEUR	RÉFÉRENCE
1 Volet pivotant - bord carré	1400mm	800mm	VBS2SC
1 Volet fixe avec barre de stabilisation en angle	1400mm	850mm	VBS10SC
1 Volet 300mm - Déflecteur d'eau fixe pour baignoire	1430mm	300mm	FBSG30SC
1 Volet 300mm avec rail de rideau - Déflecteur d'eau fixe pour baignoire	1400mm	300mm	VBS9SC



VERVE

PARE BAIGNOIRES CARRÉS



PARE BAIGNOIRE CARRÉ 2 VOLETS PIVOTANTS
SANS BARRE DE STABILISATION NOIR MAT - VBS13BC (VERRE 8MM)



PARE BAIGNOIRE CARRÉ 2 VOLETS PIVOTANTS
SANS BARRE DE STABILISATION CHROMÉ - VBS13SC (VERRE 8MM)

VERVE - PARE BAIGNOIRES CARRÉS

DESCRIPTION	HAUTEUR	LARGEUR	RÉFÉRENCE
2 volets carrés pivotants - Chromé (Verre 8mm)	1500mm	900mm	VBS13SC
2 volets carrés pivotants - Noir mat (Verre 8mm)	1500mm	900mm	VBS13BC

- 8mm**
VERRE SECURIT TREMPE
- REVÊTEMENT CLEARVUE
- 15mm**
AJUSTEMENT
- REVERSIBLE POUR INSTALLATION DROITE OU GAUCHE
- GARANTIE 20 ANS

COLLECTION DE PARE BAIGNOIRES

FLAIR OFFRE UNE SÉLECTION VARIÉE
DE PARE BAIGNOIRES, DE DESIGNS
INNOVANTS Y COMPRIS EN VERRES
COURBÉ ET CARRÉ. CERTAINS
MODÈLES AVEC L'OPTION ÉTAGÈRES.



FBS PARE BAIGNOIRES

1 VOLET ET 2 VOLETS COURBÉS

DESCRIPTION	DIMENSIONS	PROFILÉS	RÉFÉRENCE
1 volet courbé	1430 x 850mm	Chromé brillant	FBS1SC
2 volets courbés	1430 x 1050mm	Chromé brillant	FBS2SC



RÉFÉRENCE: FBS1SC
1 VOLET COURBÉ



NOUVEAU MÉCANISME DE SÉCURITÉ INTÉGRÉ ASSURANT QUE LE VERRE NE PUISSE SORTIR DU CADRE

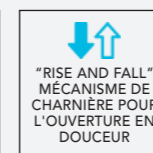
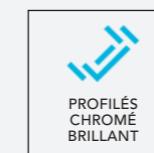
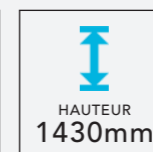

RÉFÉRENCE: FBS2SC - 2 VOLETS COURBÉS
(BARRE DE STABILISATION SUR VOLET FIXE)

FBS PARE BAIGNOIRES

1 VOLET CARRÉ ET 2 VOLETS CARRÉS

DESCRIPTION	DIMENSIONS	PROFILÉS	RÉFÉRENCE
1 volet carré	1430 x 850mm	Chromé brillant	FBS3SC
2 volets carrés avec 3 étagères	1430 x 1050mm	Chromé brillant	FBS5SC

6^{ME} L'ÉPAISSEUR DU VERRE	25^{ME} AJUSTEMENT DE PRODUIT	1430mm HAUTEUR
PORTE SERVIETTES CHROMÉ BRILLANT	RÉVERSIBLE POUR INSTALLATION DROITE OU GAUCHE	DÉFLECTEUR D'EAU UNIQUEMENT
"RISE AND FALL" MÉCANISME DE CHARNIÈRE POUR L'OUVERTURE EN DOUCEUR	GARANTIE 10 ANS	

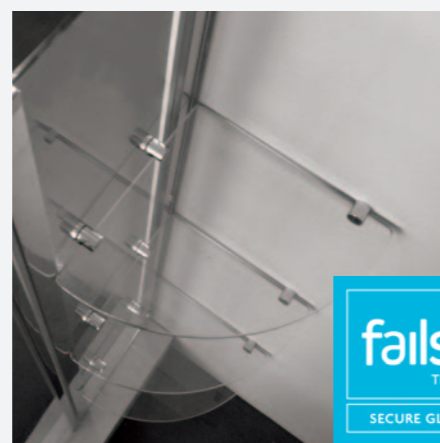

falsafe
TECHNOLOGY
SECURE GLASS SYSTEM

NOUVEAU
MÉCANISME DE
SÉCURITÉ INTÉGRÉ
ASSURANT QUE
LE VERRE NE PUISSE
SORTIR DU CADRE

LE MODÈLE FBS5SC EST PROPOSÉ
AVEC 3 ÉTAGÈRES À L'INTÉRIEUR

RÉFÉRENCE: FBS3S
1 VOLET CARRÉ



RÉFÉRENCE: FBS5S
2 VOLETS CARRÉS
AVEC ÉTAGÈRES



CARA PORTES DE DOUCHE PMR 8MM VERRE FEUILLETÉ

Les portes de douche PMR de la gamme CARA ne sont pas seulement des produits design mais répondent aussi aux plus hauts standards de sécurité utilisés aujourd'hui dans une salle de bains.

Toutes les portes sont en verre feuilleté. Ceci signifie qu'en cas de casse du verre celui-ci restera maintenu en place grâce au fil de polyvinyl qui le compose (PVB).

CARA

CARA PORTES DE DOUCHE PMR	PAGE
Portes Pliables	172
Portes d'Angle 2 Portes Pliables	174
Portes Pivotantes En Deux Parties	176
Portes d'Angle 2 Portes Pivotantes	178
Portes Battantes	180
Panneaux Latéraux	182



CONSTRUCTION DE VERRE FEUILLETÉ AVEC INTERCALAIRE P.V.B

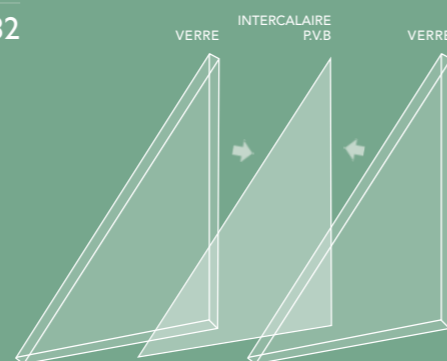

8mm VERRE FEUILLETÉ	HAUTEUR 1950mm	MI-HAUTEUR 975mm	CLEAN EASY TRAITEMENT ANTI-CALCAIRE	FERMETURE MAGNÉTIQUE
CONVIENT POUR MONTAGE SUR CARRELAGE OU SUR RECEVEUR	RÉVERSIBLE POUR L'INSTALLATION DROITE OU GAUCHE	MÉCANISME DE CHARNIÈRE	PIÈCES DÉTACHÉES DISPONIBLES	GARANTIE 10 ANS



ATTENTION: SI MONTAGE DIRECT SUR DU CARRELAGE

Veuillez vérifier soigneusement les dimensions requises pour votre paroi de douche lorsque l'utilisation se fait sans receveur. En cas de doute, veuillez contacter votre conseiller FLAIR.

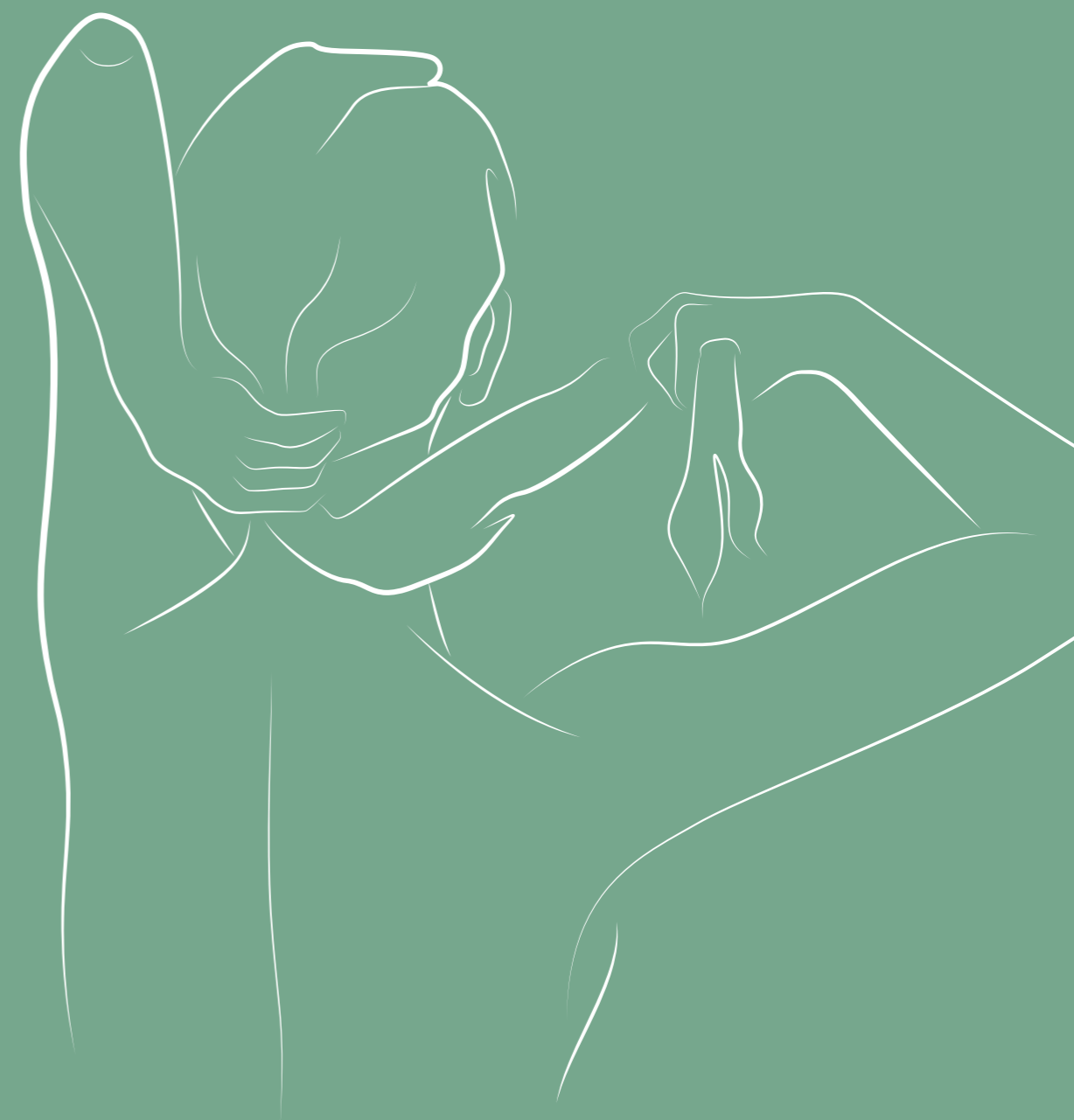

CARA

PORTES PLIABLES

DIMENSIONS

DESCRIPTION	AJUSTEMENT		LARGEUR DE PASSAGE	POIDS	RÉFÉRENCE
	MIN	MAX			
Porte Pliable 900mm - Hauteur 1950mm	850mm	900mm	714mm	38kg	CABF90SLC
Porte Pliable 900mm - Mi-Hauteur 975mm	850mm	900mm	714mm	20kg	CAHBF90SLC

Convient pour l'installation avec un panneau latéral en verre laminé - voir page 185.



PORTE PLIABLE MI-HAUTEUR

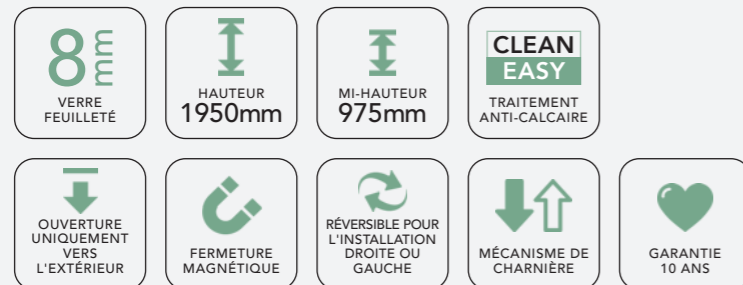

ATTENTION: SI MONTAGE DIRECT SUR DU CARRELAGE

Veuillez vérifier soigneusement les dimensions requises pour votre paroi de douche lorsque l'utilisation se fait sans receveur. En cas de doute, veuillez contacter votre conseiller FLAIR.



CARA

PORTES D'ANGLE 2 PORTES PLIABLES -
HAUTEUR 1950mm OU MI-HAUTEUR 975mm

PORTES D'ANGLE 2 PORTES PLIABLES – HAUTEUR 1950MM

DESCRIPTION	AJUSTEMENT		LARGEUR DE PASSAGE	POIDS	RÉFÉRENCE
	MIN	MAX			
Porte d'Angle 2 Portes Pliables 900mm - Montage receveur	865mm	890mm	955mm	72kgs	CACBF90SLC
Porte d'Angle 2 Portes Pliables 1000mm - Montage receveur	965mm	990mm	1095mm	86kgs	CACBF100SLC
Porte d'Angle 2 Portes Pliables 900mm - Montage carrelage	900mm	925mm	1005mm	81kgs	CACBF90MSLC
Porte d'Angle 2 Portes Pliables 1000mm - Montage carrelage	1000mm	1025mm	1105mm	89kgs	CACBF100MSLC

PORTES D'ANGLE 2 PORTES PLIABLES – MI-HAUTEUR 975MM

DESCRIPTION	AJUSTEMENT		LARGEUR DE PASSAGE	POIDS	RÉFÉRENCE
	MIN	MAX			
Porte d'Angle 2 Portes Pliables 900mm - Montage receveur	865mm	890mm	955mm	37kgs	CAHCBF90SLC
Porte d'Angle 2 Portes Pliables 1000mm - Montage receveur	965mm	990mm	1095mm	45kgs	CAHCBF100SLC
Porte d'Angle 2 Portes Pliables 900mm - Montage carrelage	900mm	925mm	1005mm	43kgs	CAHCBF90MSLC
Porte d'Angle 2 Portes Pliables 1000mm - Montage carrelage	1000mm	1025mm	1105mm	47kgs	CAHCBF100MSLC



PORTE D'ANGLE 2 PORTES
PLIABLES MI-HAUTEUR



ATTENTION: SI MONTAGE DIRECT SUR DU CARRELAGE

Veillez vérifier soigneusement les dimensions requises pour votre paroi de douche lorsque l'utilisation se fait sans receveur. En cas de doute, veuillez contacter votre conseiller FLAIR.





CARA

PORTES PIVOTANTES EN DEUX PARTIES

DIMENSIONS

DESCRIPTION	AJUSTEMENT		LARGEUR DE PASSAGE	POIDS	RÉFÉRENCE
	MIN	MAX			
Porte pivotante en deux parties - Hauteur 1950mm	850mm	900mm	714mm	20kg	CASPD90SLC
Porte pivotante en deux parties - Mi-Hauteur 975mm	850mm	900mm	714mm	39kg	CAHSPD90LSC

Convient pour l'installation avec un panneau latéral en verre feuilleté - voir page 185.



PORTE PIVOTANTE MI-HAUTEUR

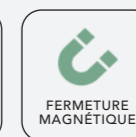
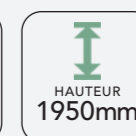

ATTENTION: SI MONTAGE DIRECT SUR DU CARRELAGE

Veuillez vérifier soigneusement les dimensions requises pour votre paroi de douche lorsque l'utilisation se fait sans receveur. En cas de doute, veuillez contacter votre conseiller FLAIR.

CARA

PORTES D'ANGLE 2 PORTES PIVOTANTES - HAUTEUR 1950mm OU MI-HAUTEUR 975mm

PORTES D'ANGLE 2 PORTES PIVOTANTES – HAUTEUR 1950MM

DESCRIPTION	AJUSTEMENT		LARGEUR DE PASSAGE	POIDS	RÉFÉRENCE
	MIN	MAX			
Porte d'Angle 2 portes pivotantes - Montage receveur	765mm	790mm	815mm	68kgs	CACPD80SLC
Porte d'Angle 2 portes pivotantes - Montage receveur	865mm	890mm	955mm	76kgs	CACPD90SLC
Porte d'Angle 2 portes pivotantes - Montage receveur	965mm	990mm	1095mm	84kgs	CACPD100SLC
Porte d'Angle 2 portes pivotantes - Montage carrelage	900mm	925mm	1055mm	80kgs	CACPD90MSLC
Porte d'Angle 2 portes pivotantes - Montage carrelage	1000mm	1025mm	1105mm	84kgs	CACPD100MSLC

PORTES D'ANGLE 2 PORTES PIVOTANTES – MI-HAUTEUR 975MM

DESCRIPTION	AJUSTEMENT		LARGEUR DE PASSAGE	POIDS	RÉFÉRENCE
	MIN	MAX			
Porte d'Angle 2 portes pivotantes - Montage receveur	765mm	790mm	815mm	33kgs	CAHCPD80SLC
Porte d'Angle 2 portes pivotantes - Montage receveur	865mm	890mm	955mm	36kgs	CAHCPD90SLC
Porte d'Angle 2 portes pivotantes - Montage receveur	965mm	990mm	1095mm	39kgs	CAHCPD100SLC
Porte d'Angle 2 portes pivotantes - Montage carrelage	900mm	925mm	1055mm	38kgs	CAHCPD90MSLC
Porte d'Angle 2 portes pivotantes - Montage carrelage	1000mm	1025mm	1105mm	41kgs	CAHCPD100MSLC



PORTE D'ANGLE 2
PORTES PIVOTANTES
MI-HAUTEUR



ATTENTION: SI MONTAGE DIRECT SUR DU CARRELAGE

Veuillez vérifier soigneusement les dimensions requises pour votre paroi de douche lorsque l'utilisation se fait sans receveur. En cas de doute, veuillez contacter votre conseiller FLAIR.



CARA

PORTES BATTANTES

DIMENSIONS

DESCRIPTION	AJUSTEMENT		LARGEUR DE PASSAGE	POIDS	RÉFÉRENCE
	MIN	MAX			
Porte Battante - Hauteur 1950mm	850mm	900mm	685mm	37kg	CASD90SLC
Porte Battante - Mi-Hauteur 975mm	850mm	900mm	685mm	20kg	CAHSD90SLC

Convient pour l'installation avec un panneau latéral en verre feuilleté - voir page 185.

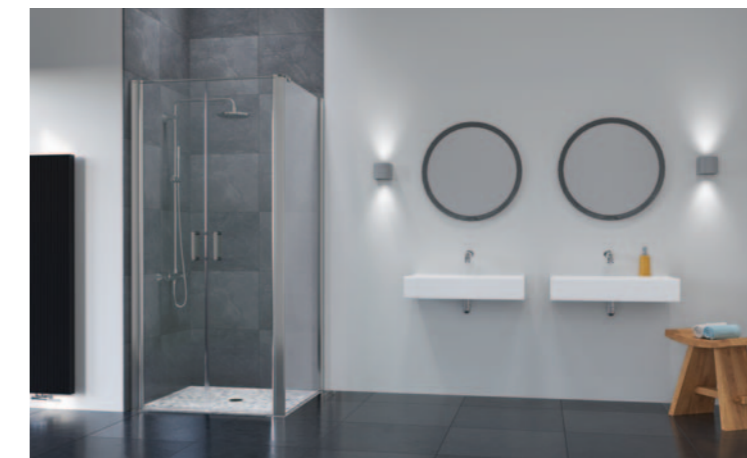

PORTE BATTANTE AVEC PANNEAU LATÉRAL HAUTEUR 1950MM

8
VERRE FEUILLETÉ

↑↓
HAUTEUR 1950mm

↑↓
MI-HAUTEUR 975mm

CLEAN EASY
TRAITEMENT ANTI-CALCAIRE

↑↓
OUVERTURE À L'INTÉRIEUR ET À L'EXTÉRIEUR

↻
FERMETURE MAGNÉTIQUE

↻
RÉVERSIBLE POUR L'INSTALLATION DROITE OU GAUCHE

↑↓
MÉCANISME DE CHARNIÈRE

♥
GARANTIE 10 ANS

ATTENTION: SI MONTAGE DIRECT SUR DU CARRELAGE

Veillez vérifier soigneusement les dimensions requises pour votre paroi de douche lorsque l'utilisation se fait sans receveur. En cas de doute, veuillez contacter votre conseiller FLAIR.



CARA

PANNEAUX LATÉRAUX EN VERRE LAMINÉ

DIMENSIONS HAUTEUR 1950MM

DESCRIPTION	AJUSTEMENT		RÉFÉRENCE
	MIN	MAX	
Panneau Latéral 700mm - Hauteur 1950mm	665mm	690mm	CASP70SLC
Panneau Latéral 800mm - Hauteur 1950mm	765mm	790mm	CASP80SLC
Panneau Latéral 900mm - Hauteur 1950mm	865mm	890mm	CASP90SLC
Panneau Latéral 1000mm - Hauteur 1950mm	965mm	990mm	CASP100SLC
Panneau Latéral 1200mm - Hauteur 1950mm	1165mm	1190mm	CASP120SLC

DIMENSIONS MI-HAUTEUR 975MM

DESCRIPTION	AJUSTEMENT		RÉFÉRENCE
	MIN	MAX	
Panneau Latéral 700mm Mi-Hauteur 975mm	665mm	690mm	CAHSP70SLC
Panneau Latéral 800mm Mi-Hauteur 975mm	765mm	790mm	CAHSP80SLC
Panneau Latéral 900mm Mi-Hauteur 975mm	865mm	890mm	CAHSP90SLC
Panneau Latéral 1000mm Mi-Hauteur 975mm	965mm	990mm	CAHSP100SLC
Panneau Latéral 1200mm Mi-Hauteur 975mm	1165mm	1190mm	CAHSP120SLC
Panneau en Ligne - 200mm Mi-Hauteur 975mm			CAHIL20SLC
Panneau en Ligne - 300mm Mi-Hauteur 975mm			CAHIL30SLC
Panneau en Ligne - 400mm Mi-Hauteur 975mm			CAHIL40SLC

*Veuillez noter que lorsqu'un panneau latéral est installé, un seul panneau en ligne peut être utilisé.



ATTENTION: SI MONTAGE DIRECT SUR DU CARRELAGE

Veuillez vérifier soigneusement les dimensions requises pour votre paroi de douche lorsque l'utilisation se fait sans receveur. En cas de doute, veuillez contacter votre conseiller FLAIR.

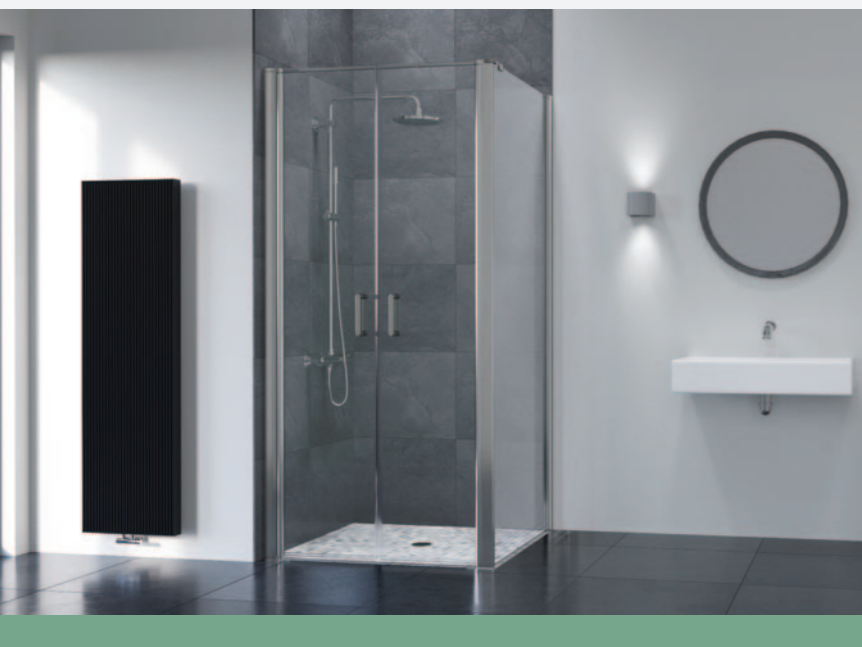

SOULE

BARRES DE MAINTIEN

SOULE - UNE COLLECTION DE BARRES DE MAINTIEN CHROMÉ ET ÉLÉGANTES POUR COMPLÉTER L'ÉQUIPEMENT DE VOS SALLES DE BAINS ET DE DOUCHE.

SOINS DU PRODUIT

LAVER À L'EAU CHAUDE SAVONNEUSE. N'UTILISEZ PAS DE PRODUITS CONTENANT DES ACIDES, DE L'EAU DE JAVEL, DE L'ALCOOL OU DES SOLVANTS CAR CELA POURRAIT ENDOMMAGER LE PRODUIT.

SOULE BARRES DE MAINTIEN	PAGE
Barres Droites	188
Barres Droites Avec Poignée Caoutchouc	189
Barres D'Angle 135°	190
Barres D'Angle 135° Avec Poignée Caoutchouc	191
Barres D'Angle 90°	192
Barres D'Angle 90° Avec Poignée Caoutchouc	193

OPTION POIGNÉE
CAOUTCHOUC NOIR



OPTION POIGNÉE
CAOUTCHOUC GRIS

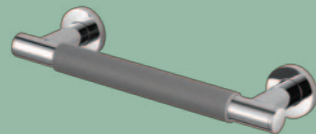

S304 ACIER
INOXYDABLE



200KG
TEST DE
RÉSISTANCE



25MM BAR
DIAMÈTRE
BARRE



FIXATIONS NON
APPARENTES



OPTIONS
POIGNÉE
CAOUTCHOUC
ANTI GLISSE



S304 VIS
EN ACIER
INOXYDABLE



GARANTIE
10 ANS

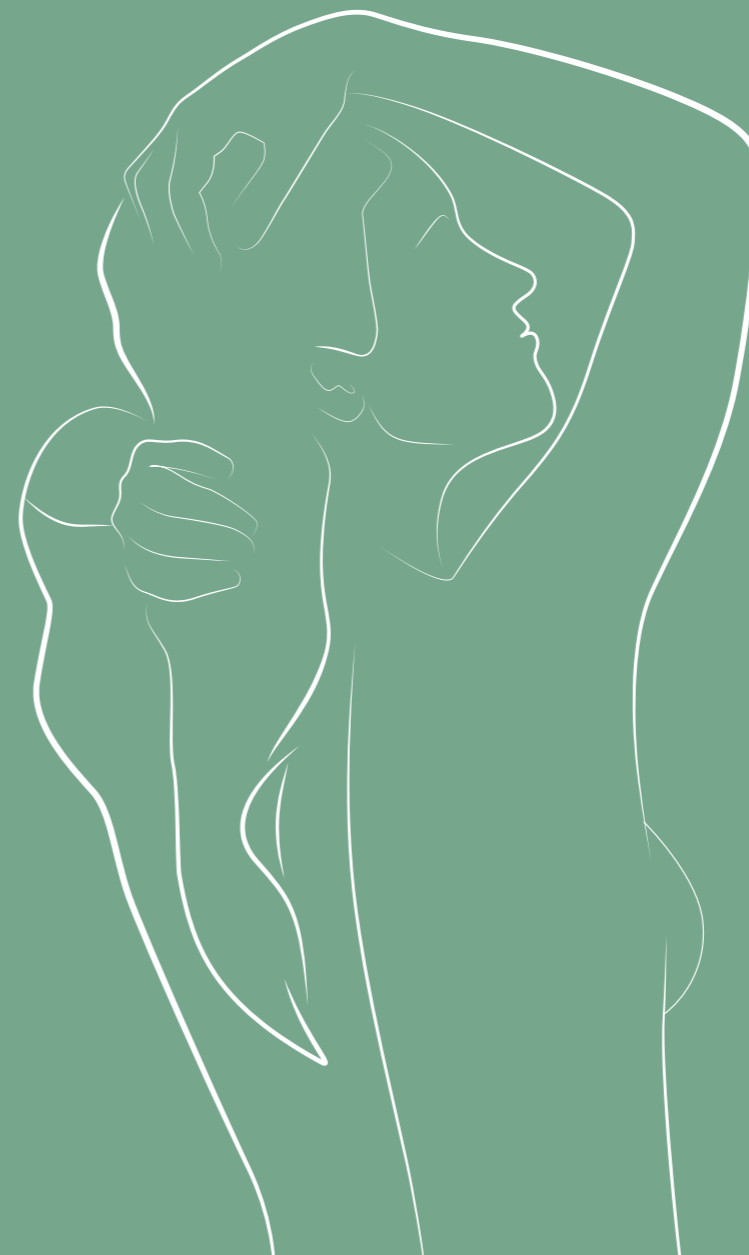

SOULE

BARRES DROITES DE MAINTIEN EN ACIER INOXYDABLE CHROMÉ

BARRES DROITES DE MAINTIEN CHROMÉ 30cm

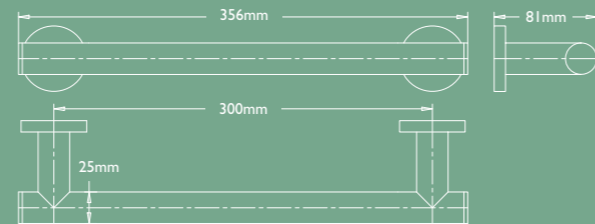
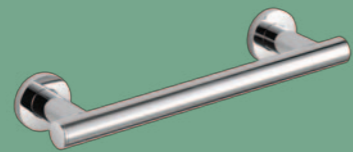

BARRES DROITES DE MAINTIEN CHROMÉ 45cm

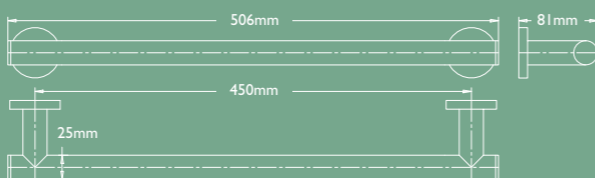
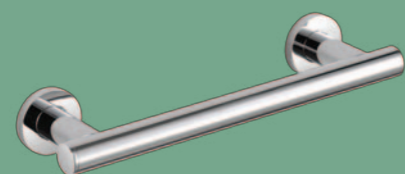

BARRES DROITES DE MAINTIEN CHROMÉ 60cm

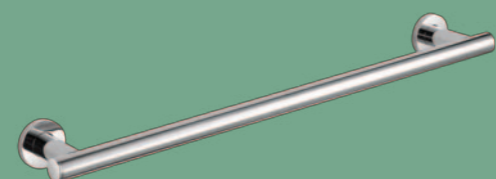

BARRES DROITES DE MAINTIEN DIAMÈTRE 25MM

DESCRIPTION	RÉFÉRENCE
Barre droite de maintien chromé 30cm	SOGBS30S
Barre droite de maintien chromé 45cm	SOGBS45S
Barre droite de maintien chromé 60cm	SOGBS60S

BARRES DROITES DE MAINTIEN DIAMÈTRE 32MM

DESCRIPTION	RÉFÉRENCE
Barre droite de maintien chromé 30cm	SOGB32S30S
Barre droite de maintien chromé 45cm	SOGB32S45S
Barre droite de maintien chromé 60cm	SOGB32S60S



BARRES DROITES DE MAINTIEN AVEC POIGNÉE EN CAOUTCHOUC

BARRES DROITES DE MAINTIEN CHROMÉ 30cm

AVEC CHOIX DE POIGNÉE CAOUTCHOUC ANTI GLISSE NOIRE OU GRISE

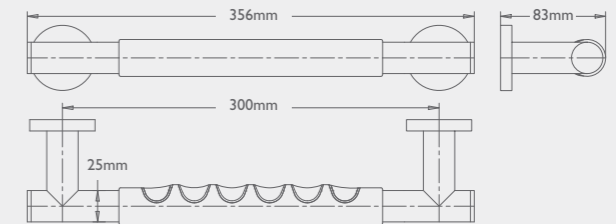
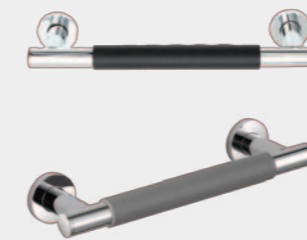

BARRES DROITES DE MAINTIEN CHROMÉ 45cm

AVEC CHOIX DE POIGNÉE CAOUTCHOUC ANTI GLISSE NOIRE OU GRISE

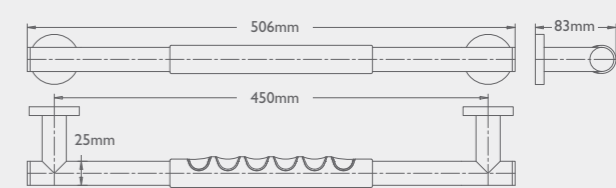
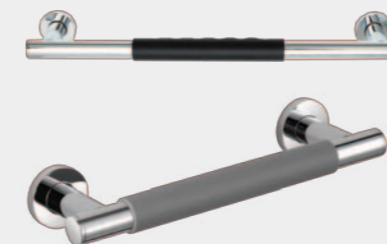

BARRES DROITES DE MAINTIEN CHROMÉ 60cm

AVEC CHOIX DE POIGNÉE CAOUTCHOUC ANTI GLISSE NOIRE OU GRISE

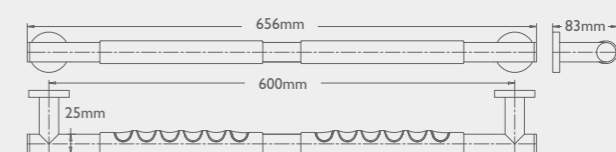

DESCRIPTION

Barre de maintien chromé 30cm avec poignée caoutchouc anti glisse noire
Barre de maintien chromé 30cm avec poignée caoutchouc anti glisse grise
Barre de maintien chromé 45cm avec poignée caoutchouc anti glisse noire
Barre de maintien chromé 45cm avec poignée caoutchouc anti glisse grise
Barre de maintien chromé 60cm avec poignée caoutchouc anti glisse noire
Barre de maintien chromé 60cm avec poignée caoutchouc anti glisse grise

RÉFÉRENCE

SOGBS30SB
SOGBS30SG
SOGBS45SB
SOGBS45SG
SOGBS60SB
SOGBS60SG

SOULE

BARRES DE MAINTIEN EN ANGLE 135° EN ACIER INOXYDABLE CHROMÉ

BARRES DE MAINTIEN EN ANGLE 135° AVEC POIGNÉE EN CAOUTCHOUC

FIXATION À GAUCHE

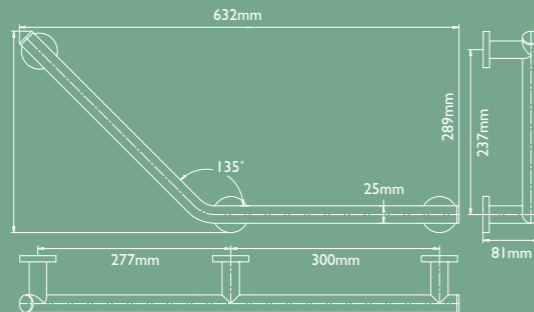
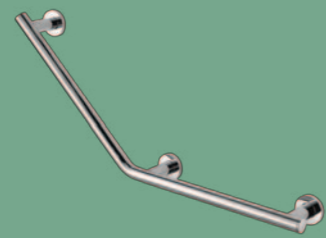

FIXATION À DROITE

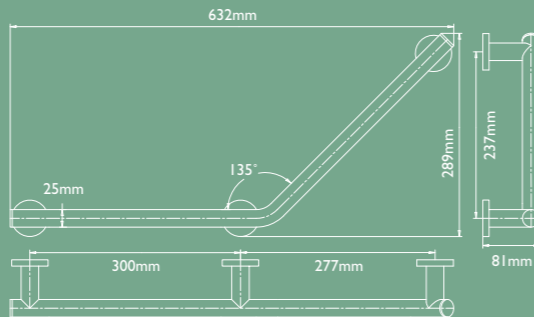

FIXATION MIXTE DROITE OU GAUCHE AVEC PANIER

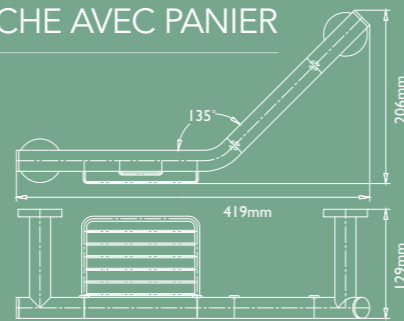

BARRES DE MAINTIEN EN ANGLE 135° DIAMÈTRE 25MM

DESCRIPTION	RÉFÉRENCE
Barre de maintien chromé 135° - fixation à gauche	SOGB135LS
Barre de maintien chromé 135° - fixation à droite	SOGB135RS
Barre de maintien chromé 135° - fixation mixte droite ou gauche avec panier	SOGBABS

BARRES DE MAINTIEN EN ANGLE 135° DIAMÈTRE 32MM

DESCRIPTION	RÉFÉRENCE
Barre de maintien chromé 135° - fixation mixte droite ou gauche	SOGB32135S

- 200KG TEST DE RÉSISTANCE
- S304 ACIER INOXYDABLE
- OPTIONS POIGNÉE CAOUTCHOUC ANTI GLISSE
- FIXATIONS NON APPARENTES
- 25MM DIAMÈTRE BARRE
- 32MM DIAMÈTRE BARRE
- S304 VIS EN ACIER INOXYDABLE
- GARANTIE 10 ANS

FIXATION À GAUCHE

AVEC POIGNÉE CAOUTCHOUC ANTI GLISSE NOIRE



FIXATION À DROITE

AVEC POIGNÉE CAOUTCHOUC ANTI GLISSE NOIRE



FIXATION À GAUCHE

AVEC POIGNÉE CAOUTCHOUC ANTI GLISSE GRISE



FIXATION À DROITE

AVEC POIGNÉE CAOUTCHOUC ANTI GLISSE GRISE

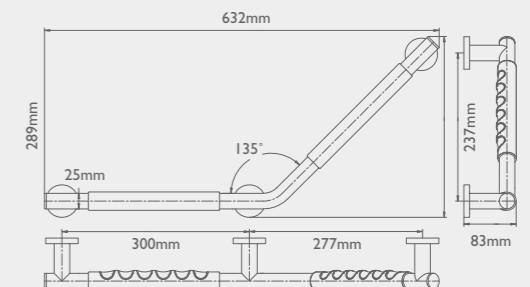
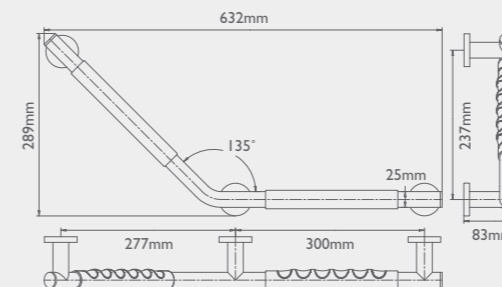

DESCRIPTION

Barre de maintien chromé 135° - fixation à gauche avec poignée caoutchouc anti glisse noire	SOGB135LSB
Barre de maintien chromé 135° - fixation à droite avec poignée caoutchouc anti glisse noire	SOGB135RSB
Barre de maintien chromé 135° - fixation à gauche avec poignée caoutchouc anti glisse grise	SOGB135LSG
Barre de maintien chromé 135° - fixation à droite avec poignée caoutchouc anti glisse grise	SOGB135RSG

RÉFÉRENCE

SOULE

BARRES DE MAINTIEN EN ANGLE 90° EN ACIER INOXYDABLE CHROMÉ

BARRES DE MAINTIEN EN ANGLE 90°
AVEC POIGNÉE EN CAOUTCHOUC

FIXATION À GAUCHE

FIXATION À DROITE

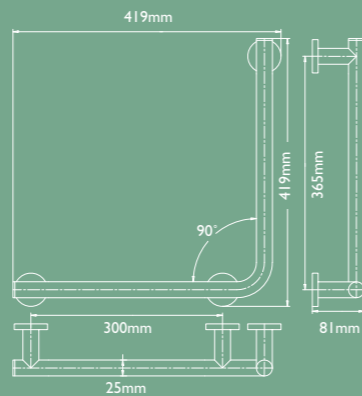
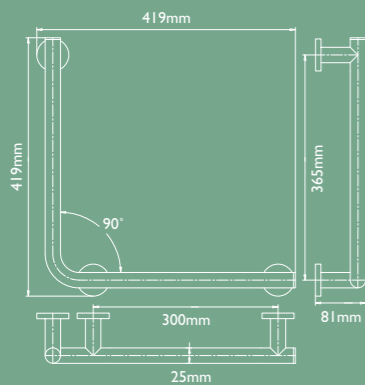
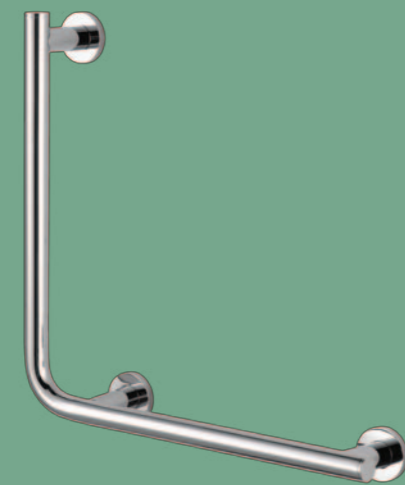

BARRES DE MAINTIEN EN ANGLE 90° DIAMÈTRE 25MM

DESCRIPTION	RÉFÉRENCE
Barre de maintien chromé 90° - fixation à gauche	SOGB90LS
Barre de maintien chromé 90° - fixation à droite	SOGB90RS

BARRES DE MAINTIEN EN ANGLE 90° DIAMÈTRE 32MM

DESCRIPTION	RÉFÉRENCE
Barre de maintien chromé 90° - fixation à gauche	SOGB3290LS
Barre de maintien chromé 90° - fixation à droite	SOGB3290RS



FIXATION À GAUCHE

AVEC POIGNÉE CAOUTCHOUC ANTI GLISSE GRISE

FIXATION À DROITE

AVEC POIGNÉE CAOUTCHOUC ANTI GLISSE GRISE

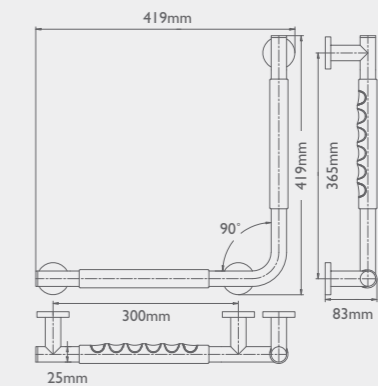
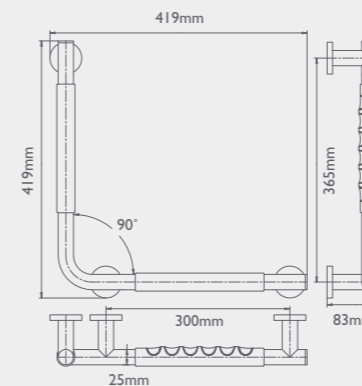

DESCRIPTION

RÉFÉRENCE

Barre de maintien chromé 90° - fixation à gauche avec poignée caoutchouc anti glisse noire	SOGB90LSB
Barre de maintien chromé 90° - fixation à droite avec poignée caoutchouc anti glisse noire	SOGB90RSB
Barre de maintien chromé 90° - fixation à gauche avec poignée caoutchouc anti glisse grise	SOGB90LSG
Barre de maintien chromé 90° - fixation à droite avec poignée caoutchouc anti glisse grise	SOGB90RSG

DINA

BARRES DE MAINTIEN ET ACCESSOIRES

DINA PROPOSE UNE ASSISTANCE PRATIQUE DANS VOTRE SALLE DE BAINS. LA GAMME EST FABRIQUÉE EN ACIER INOXYDABLE S304 ET EN LAITON CHROMÉ.

LES ACCESSOIRES DINA SONT CONÇUS POUR TRANSFORMER L'USAGE QUOTIDIEN DE L'ESPACE SALLE DE BAINS EN UNE EXPÉRIENCE AGRÉABLE.



GAMME DINA

Barres De Maintien	196
Dessins	198
Accessoires Et Sièges De Douche	200



DINA

BARRES DROITES DE MAINTIEN CHROMÉ BROSSÉ ET CHROMÉ POLI

CHROMÉ BROSSÉ
300MM



CHROMÉ POLI
300MM



CHROMÉ BROSSÉ
450MM

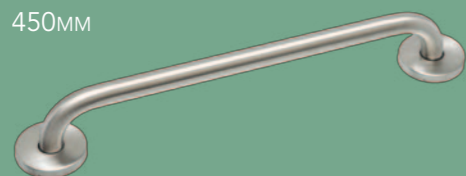

CHROMÉ POLI
450MM

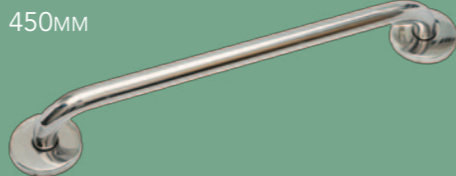

CHROMÉ BROSSÉ
600MM



CHROMÉ POLI
600MM



BARRES DROITES DE MAINTIEN CHROMÉ BROSSÉ ET CHROMÉ POLI

DESCRIPTION	RÉFÉRENCE
Barres Droites De Maintien - Diamètre 25mm	
Barre droite de maintien chromé brossé - 300mm	DiGBS25300BS
Barre droite de maintien chromé brossé - 450mm	DiGBS25450BS
Barre droite de maintien chromé brossé - 600mm	DiGBS25600BS
Barre droite de maintien chromé poli - 300mm	DiGBS25300P
Barre droite de maintien chromé poli - 450mm	DiGBS25450P
Barre droite de maintien chromé poli - 600mm	DiGBS25600P
Barres Droites De Maintien - Diamètre 32mm	
Barre droite de maintien chromé brossé - 300mm	DiGBS32300BS
Barre droite de maintien chromé brossé - 450mm	DiGBS32450BS
Barre droite de maintien chromé brossé - 600mm	DiGBS32600BS
Barre droite de maintien chromé poli - 300mm	DiGBS32300P
Barre droite de maintien chromé poli - 450mm	DiGBS32450P
Barre droite de maintien chromé poli - 600mm	DiGBS32600P

DINA

BARRES DROITES DE MAINTIEN BLANCHES ET BARRES DE MAINTIEN EN ANGLE CHROMÉ POLI

BLANCHE
300MM



BLANCHE
600MM



BLANCHE
450MM



BARRES DROITES DE MAINTIEN BLANCHES

DESCRIPTION	RÉFÉRENCE
Barres Droites De Maintien Blanches - Diamètre 25mm	
Barre droite de maintien blanche - 300mm	DiGBS25300W
Barre droite de maintien blanche - 450mm	DiGBS25450W
Barre droite de maintien blanche - 600mm	DiGBS25600W
Barres Droites De Maintien Blanches - Diamètre 32mm	
Barre droite de maintien blanche - 300mm	DiGBS32300W
Barre droite de maintien blanche - 450mm	DiGBS32450W
Barre droite de maintien blanche - 600mm	DiGBS32600W

BARRES DE MAINTIEN EN ANGLE CHROMÉ POLI

CHROMÉ
POLI 450MM

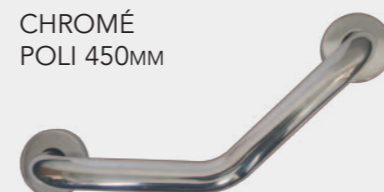

DESCRIPTION	RÉFÉRENCE
Barre de maintien chromé - diamètre 25mm	
Barre de maintien en angle chromé poli - diamètre 25mm - Longueur 450mm	DiGBA25450P
Barre de maintien chromé - diamètre 32mm	
Barre de maintien en angle chromé poli - diamètre 32mm - Longueur 450mm	DiGBA32450P

DINA

DESSINS

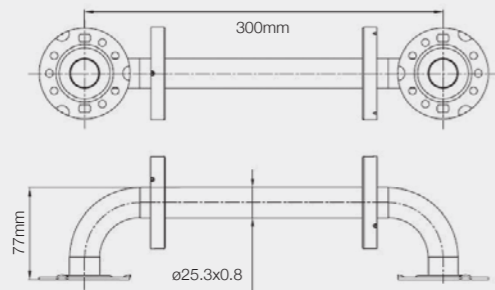

BARRE DROITE DE MAINTIEN 300MM
DIAMÈTRE 25MM

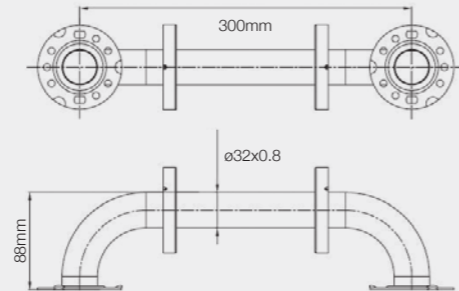

BARRE DROITE DE MAINTIEN 300MM
DIAMÈTRE 32MM

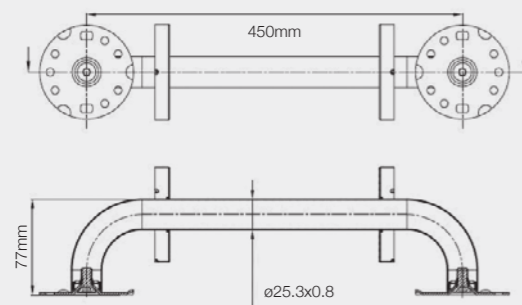

BARRE DROITE DE MAINTIEN 450MM
DIAMÈTRE 25MM

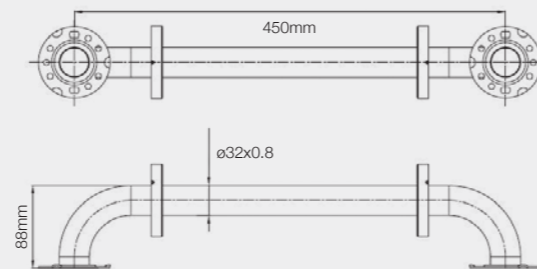

BARRE DROITE DE MAINTIEN 450MM
DIAMÈTRE 32MM

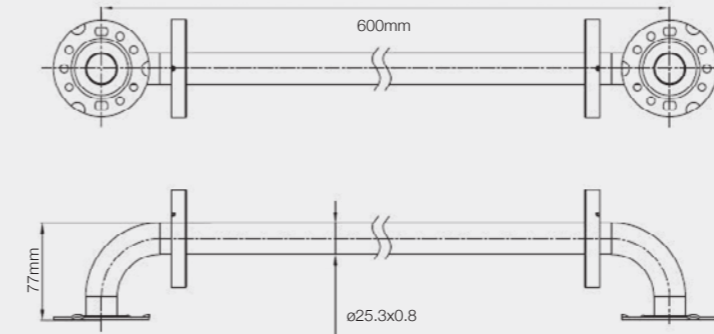

BARRE DROITE DE MAINTIEN 600MM
DIAMÈTRE 25MM

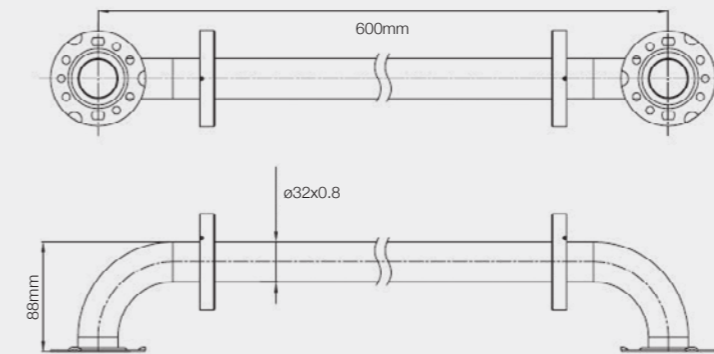

BARRE DROITE DE MAINTIEN 600MM
DIAMÈTRE 32MM

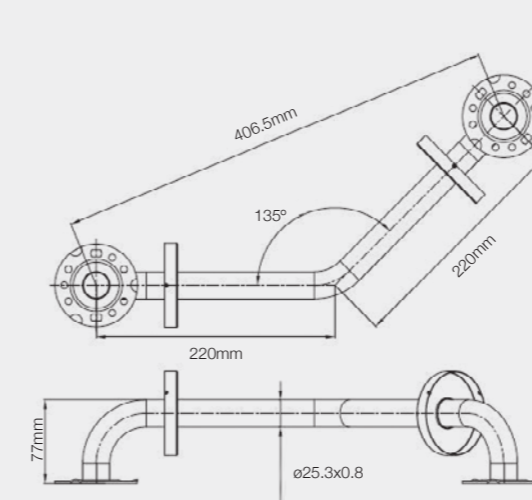

BARRE DE MAINTIEN EN ANGLE 450MM
DIAMÈTRE 25MM

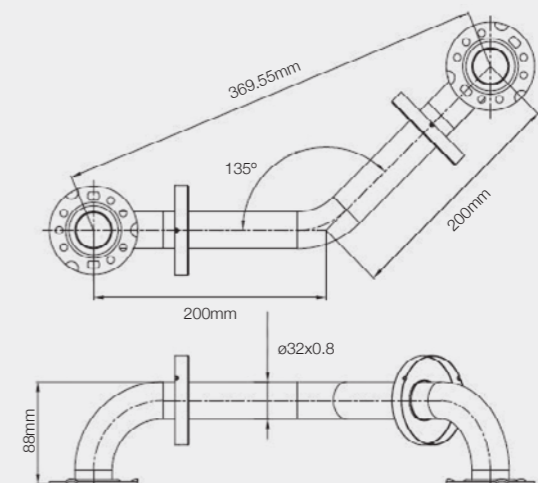

BARRE DE MAINTIEN EN ANGLE 450MM
DIAMÈTRE 32MM

DINA

ACCESSOIRES



ESSUIE-GLACE

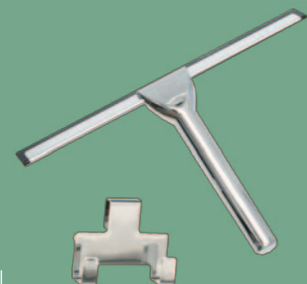

DESCRIPTION CODE

Flair
Essuie-glace Di02

Support mural auto-adhésif pour
essuie-glace Di02WB

PANIER VAGUES

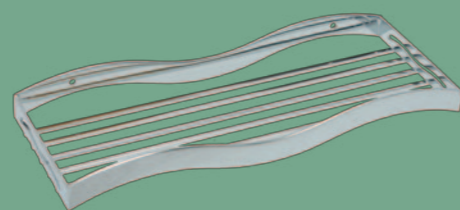

DESCRIPTION CODE

DINA - Panier Vagues
Chrome Di03

ÉTAGÈRE SAVON

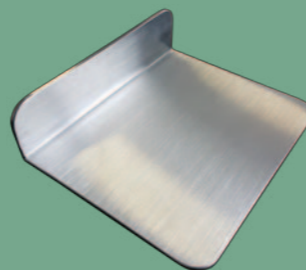

DESCRIPTION CODE

DINA - Étagère Savon
Acier inoxydable brossé Di23

PANIER DE COIN

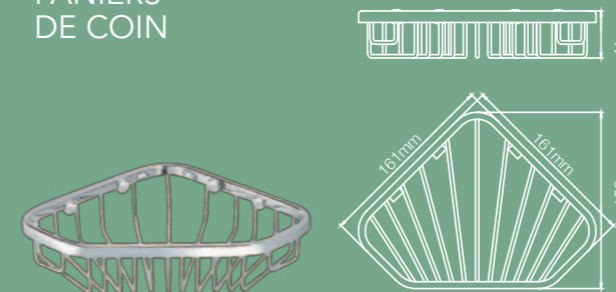

DESCRIPTION

CODE

DINA - Panier De Coin Fermé Di08

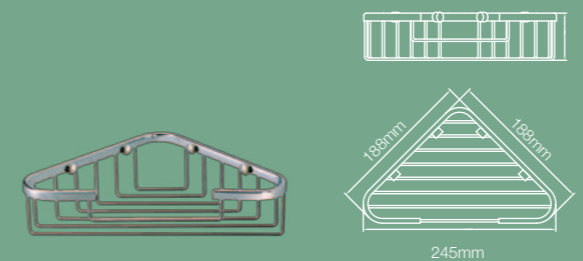

DESCRIPTION

CODE

DINA - Panier De Coin Ouvert | Côté Di07

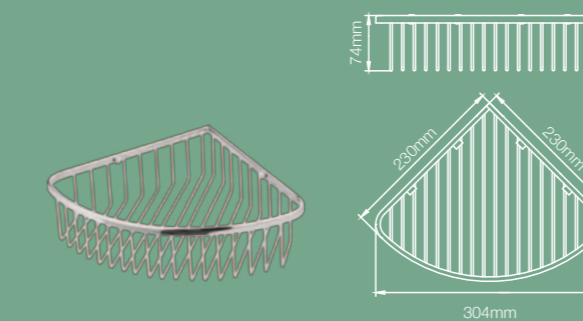

DESCRIPTION

CODE

DINA - Grand Panier De Coin Di10

PANIER RECTANGULAIRES

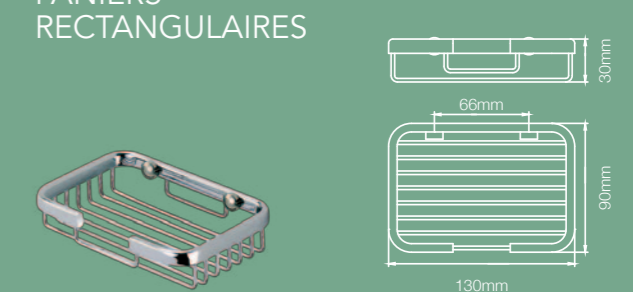

DESCRIPTION

CODE

DINA - Panier Savon Di06



DESCRIPTION

CODE

DINA - Petit Panier Rectangulaire Di09

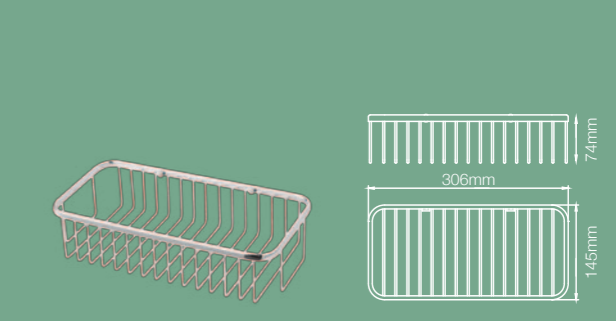

DESCRIPTION

CODE

DINA - Grand Panier Rectangulaire Di11

PANIER Suspendus

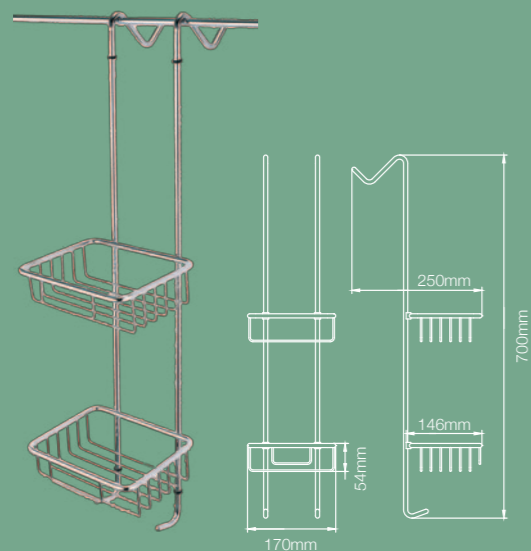

DESCRIPTION

CODE

DINA - Petit Panier Suspendu Di04

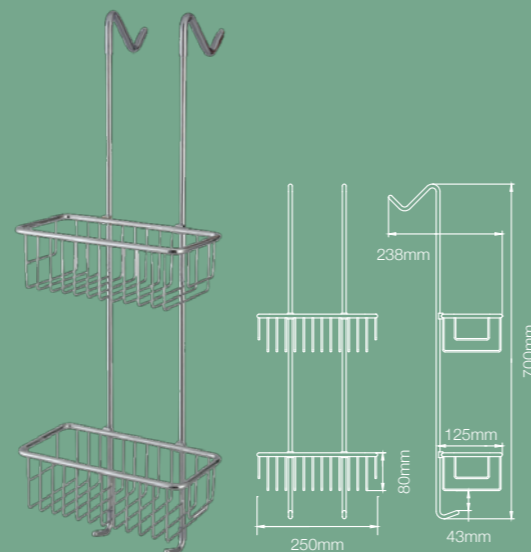

DESCRIPTION

CODE

DINA - Grand Panier Suspendu Di05

DINA

ACCESSOIRES

SIÈGES DE DOUCHE



Di17

Di18

Di19



DESCRIPTION	DIMENSIONS (LARGEUR ET PROFONDEUR)	HAUTEUR	CODE
Siège Pliant Mural - Blanc	360 x 330mm	-	Di17
Siège Pliant Mural Avec Jambes - Blanc	410 x 365mm	Ajustable	Di18
Siège Autoportant - Blanc	445 x 275mm	425mm	Di19

POUBELLES



DESCRIPTION	CODE
DINA - Poubelle - 3 Litre	Di14
DINA - Poubelle - 5 Litre	Di15

RAIL DE RIDEAU COURBE ET RIDEAU DE DOUCHE

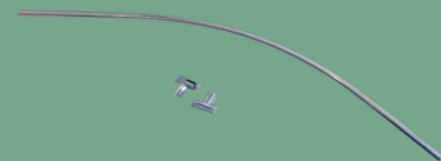

DESCRIPTION	CODE
DINA - Rail de Rideau Courbé - Diamètre 25mm - Longueur 1000mm Chrome Plaqué	DiCSR251800P
DINA - Rideau de Douche Blanc	DISCW

TERMES & CONDITIONS

SOULE ET DINA Barres de Maintien

GARANTIE

Les barres de maintien FLAIR sont garanties contre la corrosion pendant 10 ans. Veuillez garder votre facture. Cette garantie est valable à condition que les produits soient installés et entretenus conformément aux instructions de montage fournies avec chaque produit et les meilleures pratiques.

COMPOSITION DU MATÉRIEL

Les barres de maintien FLAIR et les accessoires sont fabriqués en acier inoxydable S304. Les vis en acier inoxydable S304 sont incluses avec chaque barre de maintien. Les accessoires de mur, les cache vis et les supports de mur sont en laiton chromé. Les vis fournies sont adaptées pour une fixation sur un mur solide uniquement.

SOINS DU PRODUIT

Laver à l'eau chaude savonneuse. N'utilisez pas de produits contenant des acides, de l'eau de javel, de l'alcool ou des solvants car cela pourrait endommager le produit.



UNE AUGMENTATION DE PRIX DE 12%
SERA EFFECTIVE À PARTIR DU 1ER JUIN 2023

FLAIR COLLECTION DE RECEVEURS SLIMLINE EXTRA-PLAT



CONSTRUCTION RÉSISTANTE
CONFORME AU STANDARD BS 6340/5.

FINITION DE SURFACE EN
GLOSS ABS ET ACRYLIQUE

FACILE À NETTOYER ET À ENTREtenir

BONDE ET SIPHON WIRQUIN
TOURBILLON 90MM INCLUSE

FOURNIS SÉPARÉMENT POUR LES RECEVEURS
SLIMLINE ET SLIMLINE ANTI-DÉRAPANT
UNE BONDE VERTICAL 90MM
(Code - **ST90CP10V** Prix Public H.T. - €60)

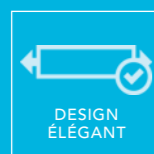

FLAIR COLLECTION DE RECEVEURS SLIMLINE EXTRA-PLAT

RECEVEURS À POSER OU À ENCASTRER



Livré avec une bonde hi-flow,
débit = 29 litres par minute.
CODE: WIR30120662



Bonde verticale 90mm disponible -
Nous consulter.
CODE: ST9070BWH

CHAQUE RECEVEUR DE DOUCHE EST LIVRÉ
AVEC UN FILTRE SIMPLE QUI PEUT ÊTRE ENLEVÉ
SANS ÔTER COMPLÈTEMENT LE SIPHON. LE
FILTRÉ DANS LE SIPHON PEUT ÊTRE NETTOYÉ
FACILEMENT AFIN D'ÉVITER LES BLOCAGES.



FLAIR COLLECTION DE RECEVEURS SLIMLINE

SLIMLINE RECTANGULAIRE

DESCRIPTION	POIDS	RÉFÉRENCE
800 x 700mm	19kg	TSL8070R
900 x 700mm	20kg	TSL9070R
900 x 760mm	21kg	TSL9076R
900 x 800mm	24kg	TSL9080R
1000 x 700mm	23kg	TSL10070R
1000 x 760mm	22kg	TSL10076R
1000 x 800mm	27kg	TSL10080R
1000 x 900mm	28kg	TSL10090R
1100 x 700mm	25kg	TSL11070R
1100 x 760mm	26kg	TSL11076R
1100 x 800mm	27kg	TSL11080R
1100 x 900mm	31kg	TSL11090R
1200 x 700mm	26kg	TSL12070R
1200 x 760mm	35kg	TSL12076R
1200 x 800mm	30kg	TSL12080R
1200 x 900mm	33kg	TSL12090R
1200 x 1000mm	33kg	TSL120100R
1300 x 800mm	35kg	TSL13080R
1300 x 900mm	36kg	TSL13090R
1400 x 700mm	30kg	TSL14070R
1400 x 800mm	35kg	TSL14080R
1400 x 900mm	39kg	TSL14090R
1500 x 700mm	33kg	TSL15070R
1500 x 760mm	35kg	TSL15076R
1500 x 800mm	37kg	TSL15080R
1500 x 900mm	42kg	TSL15090R
1600 x 700mm	44kg	TSL16070R
1600 x 800mm	44kg	TSL16080R
1600 x 900mm	45kg	TSL16090R
1700 x 700mm	41kg	TSL17070R
1700 x 750mm	42kg	TSL17075R
1700 x 800mm	45kg	TSL17080R
1700 x 900mm	49kg	TSL17090R
1800 x 800mm	45kg	TSL18080R
1800 x 900mm	50kg	TSL18090R
2000 x 900mm	54kg	TSL20090R

SLIMLINE CARRÉ

DESCRIPTION	POIDS	RÉFÉRENCE
700 x 700mm	15kg	TSL70S
760 x 760mm	20kg	TSL76S
800 x 800mm	20kg	TSL80S
900 x 900mm	28kg	TSL90S
1000 x 1000mm	32kg	TSL100S
1200 x 1200mm	35kg	TSL120S

SLIMLINE 1/4 DE CERCLE

DESCRIPTION	POIDS	RÉFÉRENCE
800 x 800mm	25kg	TSL80Q
900 x 900mm	39kg	TSL90Q
1000 x 1000mm	40kg	TSL100Q

SLIMLINE 1/4 DE CERCLE ASYMÉTRIQUE

DESCRIPTION	POIDS	RÉFÉRENCE
900 x 800mm - Gauche	20kg	TSL9080LOQ
900 x 800mm - Droit	20kg	TSL9080ROQ
1000 x 800mm - Gauche	32kg	TSL10080LOQ
1000 x 800mm - Droit	32kg	TSL10080ROQ
1000 x 900mm - Gauche	32kg	TSL10090LOQ
1000 x 900mm - Droit	32kg	TSL10090ROQ
1100 x 800mm - Droit	36kg	TSL11080ROQ
1100 x 800mm - Gauche	36kg	TSL11080LOQ
1100 x 900mm - Droit	40kg	TSL11090ROQ
1100 x 900mm - Gauche	40kg	TSL11090LOQ
1200 x 800mm - Gauche	43kg	TSL12080LOQ
1200 x 800mm - Droit	43kg	TSL12080ROQ
1200 x 900mm - Gauche	47kg	TSL12090LOQ
1200 x 900mm - Droit	47kg	TSL12090ROQ



SLIMLINE RECEVEUR
RECTANGULAIRE



SLIMLINE RECEVEUR
CARRÉ



SLIMLINE RECEVEUR
1/4 DE CERCLE



SLIMLINE RECEVEUR 1/4 DE CERCLE
ASYMÉTRIQUE (DROIT)

D'AUTRES DIMENSIONS SONT DISPONIBLES - NOUS CONTACTER!



ARRONDI OUVERTURE À GAUCHE

ARRONDI OUVERTURE À DROITE

RAYON DE
55CM

SLIMLINE RECEVEURS DE DOUCHE

AVEC BONDE EN COIN

SLIMLINE CARRÉ AVEC BONDE EN COIN

DESCRIPTION	RÉFÉRENCE
800 x 800mm Slimline carré (45mm) bonde en coin	CTSL80S
900 x 900mm Slimline carré (45mm) bonde en coin	CTSL90S



RECEVEUR CARRÉ AVEC BONDE EN COIN

SLIMLINE 1/4 DE CERCLE AVEC BONDE EN COIN

DESCRIPTION	RÉFÉRENCE
800 x 800mm Slimline 1/4 de cercle (45mm) bonde en coin	CTSL80Q
900 x 900mm Slimline 1/4 de cercle (45mm) bonde en coin	CTSL90Q



900MM RECEVEUR 1/4 DE CERCLE AVEC BONDE EN COIN

SLIMLINE RECTANGULAIRE AVEC BONDE EN COIN

DESCRIPTION	RÉFÉRENCE
900 x 800mm Slimline rectangulaire (45mm) bonde en coin	CTSL9080R
1000 x 800mm Slimline rectangulaire (45mm) bonde en coin	CTSL10080R
1100 x 900mm Slimline rectangulaire (45mm) bonde en coin	CTSL11090R
1200 x 800mm Slimline rectangulaire (45mm) bonde en coin	CTSL12080R
1200 x 900mm Slimline rectangulaire (45mm) bonde en coin	CTSL12090R



800MM RECEVEUR 1/4 DE CERCLE AVEC BONDE EN COIN



RECEVEUR RECTANGULAIRE AVEC BONDE EN COIN

INSTALLATION DE RECEVEURS DE DOUCHE

Tous les receveurs de douche doivent être installés conformément aux instructions fournies.

ATTENTION: les mastics silicones, les mousses, les mastics, les adhésifs pour installation, etc. ne doivent pas être utilisés comme substituts du ciment. Assurez-vous que le receveur de douche soit installé parfaitement à niveau et que le test d'eau est correctement effectué. Procéder à l'installation du receveur de douche revient à accepter la qualité de ce receveur.

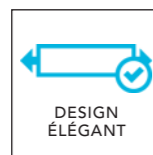

SLIMLINE RECEVEURS DE DOUCHE

RECEVEUR AVEC REBORDS RELEVÉS POUR UN RACCORD PARFAIT AU CARRELAGE SANS SILICONE.
HAUTEUR: 53MM (DONT LE REBORD DE 13MM)

NON COMPATIBLE AVEC LES PORTES:
FLAIR FRAMELESS, ORO PIVOTANTE ET PLIABLE, CARA.

SLIMLINE CARRÉ

DESCRIPTION	POIDS	RÉFÉRENCE
760mm - Slimline carré avec rebords relevés	20kg	TSL76SU
800mm - Slimline carré avec rebords relevés	20kg	TSL80SU
900mm - Slimline carré avec rebords relevés	28kg	TSL90SU



SLIMLINE RECEVEUR CARRÉ AVEC REBORDS

SLIMLINE RECTANGULAIRE

DESCRIPTION	POIDS	RÉFÉRENCE
900 x 760mm - Slimline rectangulaire avec rebords relevés	21kg	TSL9076RU
1000 x 760mm - Slimline rectangulaire avec rebords relevés	22kg	TSL10076RU
1000 x 800mm - Slimline rectangulaire avec rebords relevés	27kg	TSL10080RU
1200 x 760mm - Slimline rectangulaire avec rebords relevés	30kg	TSL12076RU
1200 x 800mm - Slimline rectangulaire avec rebords relevés	33kg	TSL12080RU
1200 x 900mm - Slimline rectangulaire avec rebords relevés	35kg	TSL12090RU
1400 x 800mm - Slimline rectangulaire avec rebords relevés	37kg	TSL14080RU
1400 x 900mm - Slimline rectangulaire avec rebords relevés	39kg	TSL14090RU
1700 x 750mm - Slimline rectangulaire avec rebords relevés	42kg	TSL17075RU



SLIMLINE RECEVEUR RECTANGULAIRE AVEC REBORDS



SLIMLINE RECEVEUR 1/4 DE CERCLE AVEC REBORDS

SLIMLINE 1/4 DE CERCLE

DESCRIPTION	POIDS	RÉFÉRENCE
800mm - Slimline 1/4 de cercle avec rebords relevés	20kg	TSL80QU
900mm - Slimline 1/4 de cercle avec rebords relevés	28kg	TSL90QU

SLIMLINE RECEVEURS ANTI-DÉRAPANT

UNE AUGMENTATION DE PRIX DE 12% SERA EFFECTIVE À PARTIR DU 1ER JUIN 2023

SLIMLINE RECTANGULAIRE ANTI-DÉRAPANT

DESCRIPTION	POIDS	RÉFÉRENCE
Receveur rectangulaire anti-dérapant 1000 x 800mm	25kg	ASTSLI0080R
Receveur rectangulaire anti-dérapant 1000 x 900mm	27kg	ASTSLI0090R
Receveur rectangulaire anti-dérapant 1100 x 800mm	27kg	ASTSLI1080R
Receveur rectangulaire anti-dérapant 1100 x 900mm	31kg	ASTSLI1090R
Receveur rectangulaire anti-dérapant 1200 x 700mm	27kg	ASTSLI2070R
Receveur rectangulaire anti-dérapant 1200 x 760mm	30kg	ASTSLI2076R
Receveur rectangulaire anti-dérapant 1200 x 800mm	33kg	ASTSLI2080R
Receveur rectangulaire anti-dérapant 1200 x 900mm	30kg	ASTSLI2090R
Receveur rectangulaire anti-dérapant 1400 x 700mm	35kg	ASTSLI4070R
Receveur rectangulaire anti-dérapant 1400 x 800mm	39kg	ASTSLI4080R
Receveur rectangulaire anti-dérapant 1400 x 900mm	33kg	ASTSLI4090R
Receveur rectangulaire anti-dérapant 1500 x 700mm	35kg	ASTSLI5070R
Receveur rectangulaire anti-dérapant 1500 x 800mm	37kg	ASTSLI5080R
Receveur rectangulaire anti-dérapant 1500 x 900mm	42kg	ASTSLI5090R
Receveur rectangulaire anti-dérapant 1600 x 700mm	44kg	ASTSLI6070R
Receveur rectangulaire anti-dérapant 1600 x 800mm	44kg	ASTSLI6080R
Receveur rectangulaire anti-dérapant 1600 x 900mm	45kg	ASTSLI6090R
Receveur rectangulaire anti-dérapant 1700 x 700mm	41kg	ASTSLI7070R
Receveur rectangulaire anti-dérapant 1700 x 800mm	45kg	ASTSLI7080R
Receveur rectangulaire anti-dérapant 1700 x 900mm	49kg	ASTSLI7090R

NOTE: Il est normal qu'une petite quantité d'eau soit retenue sur la surface du receveur de douche après utilisation. Veuillez essuyer pour éviter toute accumulation de résidus.

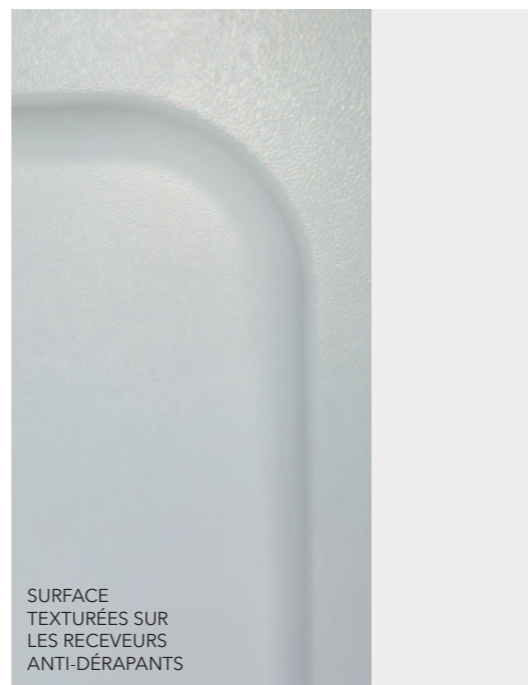

SURFACE TEXTURÉES SUR LES RECEVEURS ANTI-DÉRAPANTS

– Revêtement anti-dérapant pour plus de sécurité dans l'espace de douche

SLIMLINE CARRÉ ANTI-DÉRAPANT

DESCRIPTION	POIDS	RÉFÉRENCE
Receveur carré anti-dérapant 800mm	20kg	ASTSL80S
Receveur carré anti-dérapant 900mm	28kg	ASTSL90S
Receveur carré anti-dérapant 1000mm	32kg	ASTSL100S

SLIMLINE 1/4 DE CERCLE ANTI-DÉRAPANT

DESCRIPTION	POIDS	RÉFÉRENCE
Receveur Arrondi anti-dérapant 800mm	25kg	ASTSL80Q
Receveur Arrondi anti-dérapant 900mm	33kg	ASTSL90Q
Receveur Arrondi anti-dérapant 1000mm	40kg	ASTSL100Q

SLIMLINE 1/4 DE CERCLE ASYMÉTRIQUE ANTI-DÉRAPANT

DESCRIPTION	POIDS	RÉFÉRENCE
Receveur arrondi asymétrique anti-dérapant 1000 x 800mm - Gauche	20kg	ASTSL10080LOQ
Receveur arrondi asymétrique anti-dérapant 1000 x 800mm - Droit	20kg	ASTSL10080ROQ
Receveur arrondi asymétrique anti-dérapant 1000 x 900mm - Gauche	32kg	ASTSL10090LOQ
Receveur arrondi asymétrique anti-dérapant 1000 x 900mm - Droit	32kg	ASTSL10090ROQ
Receveur arrondi asymétrique anti-dérapant 1200 x 800mm - Gauche	43kg	ASTSL12080LOQ
Receveur arrondi asymétrique anti-dérapant 1200 x 800mm - Droit	43kg	ASTSL12080ROQ
Receveur arrondi asymétrique anti-dérapant 1200 x 900mm - Gauche	49kg	ASTSL12090LOQ
Receveur arrondi asymétrique anti-dérapant 1200 x 900mm - Droit	49kg	ASTSL12090ROQ

HAUTEUR
40mm

DESIGN
ÉLÉGANT

BONDE DE
90MM DE
DIAMÈTRE
INCLUDE

EASY
CLEAN

FILTRE

SURFACE ANTI-
DÉRAPANTE

RAYON DE
55CM

INSTALLATION DE RECEVEURS DE DOUCHE

Tous les receveurs de douche doivent être installés conformément aux instructions fournies. ATTENTION : Les mastics silicones, les mousses, les adhésifs pour installation, etc. ne doivent pas être utilisés comme substituts du ciment. Assurez-vous que le receveur de douche est installé 100% à niveau et que le test d'eau est correctement effectué. Le montage du receveur de douche est l'acceptation de la qualité.

KIT FLAIR DE SURÉLÉVATION POUR RECEVEUR

Les kits FLAIR ont des pieds réglables conformes aux normes de la construction pour faciliter l'installation et l'entretien du drain/siphon. Le système FLAIR permet l'accès facile sans compromettre l'esthétique de l'ensemble.

Ce kit peut être utilisé avec n'importe quel receveur Slimline Flair sauf que CTSL. Celui-ci augmentera la hauteur du receveur de 95mm.

Note: Les accessoires ne sont pas à l'échelle et uniquement représentés comme aide visuelle



DESCRIPTION	POIDS	RÉFÉRENCE
Kit de surélévation pour receveur carré et rectangulaire pour dimensions de receveur de 1200 mm max	2kg	WD3
Kit de surélévation pour receveur arrondi 1200x900 mm max	3kg	WD4
Kit de surélévation pour receveur rectangulaire jusqu'à 2000 mm	2kg	WD5
Bonde et siphon	1kg	WIR34080101



PROSEAL BARRIÈRE D'ÉTANCHÉITÉ IMPERMÉABLE

Joint d'étanchéité flexible monté sur des receveurs de douche, baignoires et surfaces de travail éliminant le risque de fuite d'eau.

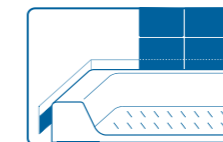
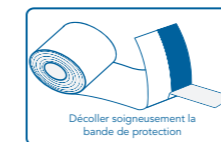

PROSEAL

DESCRIPTION	RÉFÉRENCE
ProSeal 2 mètres	PROS2.0M
ProSeal 2.5 mètres	PROS2.5M
ProSeal 3 mètres	PROS3.0M
ProSeal 3.5 mètres	PROS3.5M
ProSeal 4 mètres	PROS4.0M

SCELLANT DE SILICONE SUPÉRIEUR

- Mastic silicone de qualité supérieure
- Contient SteriTouch® - additif antimicrobien conçu pour réduire la croissance des bactéries, moisissures et champignons imperméable et flexible
- Idéal pour sceller des bases de douche, cabines de douche, espaces wetroom, lavabos et baignoires.



SCELLANT DE SILICONE SUPÉRIEUR

DESCRIPTION	RÉFÉRENCE
Silicone FOREVER 310ml - Blanc	FOREVERWE
Silicone FOREVER 310ml - Transparent	FOREVERCLEAR
Silicone FOREVER 310ml - Ivoire	FOREVERIV

FLAIR COLLECTION DE RECEVEURS ULTRA SLIM



HAUTEUR 25MM (LIVRÉ AVEC UNE BONDE ET UN GRIL BLANC)
RECEVEUR 100% EN RÉSINE DE PIERRE DISPONIBLE EN BLANC UNIQUEMENT

RECTANGULAIRE

DESCRIPTION	RÉFÉRENCE
Ultraslim receveur rectangulaire 1000 x 800mm	USLI0080R
Ultraslim receveur rectangulaire 1000 x 900mm	USLI0090R
Ultraslim receveur rectangulaire 1200 x 800mm	USLI2080R
Ultraslim receveur rectangulaire 1200 x 900mm	USLI2090R
Ultraslim receveur rectangulaire 1400 x 800mm	USLI4080R
Ultraslim receveur rectangulaire 1400 x 900mm	USLI4090R
Ultraslim receveur rectangulaire 1500 x 800mm	USLI5080R
Ultraslim receveur rectangulaire 1500 x 900mm	USLI5090R
Ultraslim receveur rectangulaire 1600 x 800mm	USLI6080R
Ultraslim receveur rectangulaire 1600 x 900mm	USLI6090R
Ultraslim receveur rectangulaire 1700 x 800mm	USLI7080R
Ultraslim receveur rectangulaire 1700 x 900mm	USLI7090R
Ultraslim receveur rectangulaire 1800 x 800mm	USLI8080R
Ultraslim receveur rectangulaire 1800 x 900mm	USLI8090R



ULTRSLIM RECEVEUR RECTANGULAIRE
LIVRÉ AVEC BONDE ET GRIL BLANC

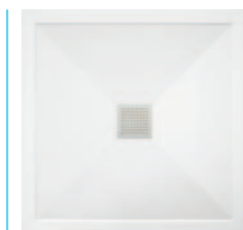

ULTRSLIM RECEVEUR CARRÉ
LIVRÉ AVEC BONDE ET GRIL BLANC



ULTRSLIM RECEVEUR 1/4 DE CERCLE
LIVRÉ AVEC BONDE ET GRIL BLANC



ULTRSLIM RECEVEUR
1/4 DE CERCLE ASYMÉTRIQUE
LIVRÉ AVEC BONDE ET GRIL BLANC

TOUTES LES BONDES
SONT POSITIONNÉES
AU CENTRE DU RECEVEUR

RECEVEURS ULTRASLIM ANTI-DÉRAPANT

HAUTEUR 25MM (LIVRÉ AVEC UNE BONDE ET UN GRIL BLANC)
RECEVEUR 100% EN RÉSINE DE PIERRE DISPONIBLE EN BLANC UNIQUEMENT

RECTANGULAIRE

DESCRIPTION	RÉFÉRENCE
Ultraslim receveur rectangulaire anti-dérapant 1000 x 800mm	AUSLI0080R
Ultraslim receveur rectangulaire anti-dérapant 1200 x 800mm	AUSLI2080R
Ultraslim receveur rectangulaire anti-dérapant 1200 x 900mm	AUSLI2090R
Ultraslim receveur rectangulaire anti-dérapant 1400 x 800mm	AUSLI4080R
Ultraslim receveur rectangulaire anti-dérapant 1400 x 900mm	AUSLI4090R
Ultraslim receveur rectangulaire anti-dérapant 1500 x 800mm	AUSLI5080R
Ultraslim receveur rectangulaire anti-dérapant 1600 x 800mm	AUSLI6080R
Ultraslim receveur rectangulaire anti-dérapant 1600 x 900mm	AUSLI6090R
Ultraslim receveur rectangulaire anti-dérapant 1700 x 800mm	AUSLI7080R
Ultraslim receveur rectangulaire anti-dérapant 1700 x 900mm	AUSLI7090R

CARRÉ

DESCRIPTION	RÉFÉRENCE
Ultraslim receveur carré anti-dérapant 900 x 900mm	AUSL90S

CARRÉ

DESCRIPTION	RÉFÉRENCE
Ultraslim receveur carré 800 x 800mm	USL80S
Ultraslim receveur carré 800 x 800mm	USL90S

1/4 DE CERCLE

DESCRIPTION	RÉFÉRENCE
Ultraslim receveur 1/4 de cercle 900 x 900mm	USL90Q

1/4 DE CERCLE ASYMÉTRIQUE

DESCRIPTION	RÉFÉRENCE
Ultraslim receveur asymétrique 1000 x 800mm - Gauche	USLI0080LOQ
Ultraslim receveur asymétrique 1000 x 800mm - Droit	USLI0080ROQ
Ultraslim receveur asymétrique 1200 x 800mm - Gauche	USLI2080LOQ
Ultraslim receveur asymétrique 1200 x 800mm - Droit	USLI2080ROQ
Ultraslim receveur asymétrique 1200 x 900mm - Gauche	USLI2090LOQ
Ultraslim receveur asymétrique 1200 x 900mm - Droit	USLI2090ROQ

CREATING
PERFECT
HARMONY

GEMSTONE

RECEVEURS GEMSTONE EN PIERRE NATURELLE

La gamme Gemstone est synonyme de qualité et de style. Cette large sélection de receveurs de douche à texture ardoise sublime les plus belles salles de bains. Les receveurs Gemstone, d'une épaisseur optimale de 25/30mm, sont antidérapants et disponibles en 4 couleurs: graphite noir, flint gris, blanc ou noir onyx.

Les bords des receveurs Gemstone se déclinent en forme carrée ou linéaire. Les grilles carrées ont des finitions de grilles chromées ou de couleurs assorties au receveur, selon les préférences du client. NOUVEAU ! Des grilles linéaires en résine de pierre sont fournies avec des receveurs rectangulaires. À la fois attrayant visuellement et agréable au toucher, le receveur de douche Gemstone s'adapte parfaitement à une grande variété de salles de bains, qu'elles soient de design classique, moderne ou contemporain.





Receveur Gemstone Flint Gris avec grille de drain linéaire

RECEVEURS GEMSTONE

SPÉCIFICITÉS DES RECEVEURS

Fabriqués en composite de pierre naturelle avec une finition "Gel Coat"

Antidérapant de type 3 (correspondant à la qualification R11/carrelage). UNE ENV 12633:2003.

Antibactérien avec une surface non poreuse

Disponible en 4 couleurs - blanc, flint gris, graphite noir et onyx noir

Grille de drain minimaliste en acier inoxydable carrée ou linéaire

Livré avec une bonde hi-flow, débit = 34 litres par minute.

Receveurs à poser ou à encastrer



CHOIX DE COULEURS DES RECEVEURS GEMSTONE



Note: Couleurs non contractuelles bien que reproduites le plus fidèlement possible.

NOUVELLE COULEUR DISPONIBLE: ONYX NOIR

GEMSTONE



Receveur Gemstone Blanc avec grille de bonde carrée

GRILLES POUR BONDES CARRÉES

25mm
HAUTEUR



Receveur Gemstone Onyx Noir
avec grille de bonde carrée



Receveur Gemstone Blanc
avec grille de bonde carrée

LA BONDE CARRÉE est disponible pour les receveurs rectangulaires, carrés, arrondis et arrondis asymétriques.

GRILLES COLORÉES (FOURNIES SÉPARÉMENT)

30mm
HAUTEUR



GRILLE LINÉAIRE BLANCHE



GRILLE LINÉAIRE GRISE

OPTIONS DE GRILLES ASSORTIES

- Optez pour une grille pour bonde assortie à la couleur de votre receveur de douche. Disponible en blanc, gris et noir; pour bondes carrées ou linéaires.

GRILLES POUR DRAINS LINÉAIRES

30mm
HAUTEUR

NOUVEAU 2023
GRILLE LINÉAIRE EN RÉSINE DE PIERRE
FOURNIE AVEC DES RECEVEURS



- Évacuation en pente
- En harmonie avec la tendance actuelle, les receveurs GEMSTONE offrent une solution élégante et fonctionnelle pour un espace douche moderne
- Disponible pour des receveurs rectangulaires uniquement



Receveur Gemstone Blanc
avec grille de drain linéaire



GRILLE LINÉAIRE NOIRE

GEMSTONE

RECEVEURS DE DOUCHE EXTRAPLAT AVEC GRILLE À BONDE CARRÉE

25mm
HAUTEUR

RECTANGULAIRE

DESCRIPTION	POIDS	RÉFÉRENCE
Gemstone Blanc Rectangulaire 1000 x 800mm - Bonde Carrée	25kg	GEM10080RWS
Gemstone Graphite Noir Rectangulaire 1000 x 800mm - Bonde Carrée	25kg	GEM10080RBS
Gemstone Flint Gris Rectangulaire 1000 x 800mm - Bonde Carrée	25kg	GEM10080RGS
Gemstone Onyx Noir Rectangulaire 1000 x 800mm - Bonde Carrée	25kg	GEM10080ROS
Gemstone Blanc Rectangulaire 1000 x 900mm - Bonde Carrée	29kg	GEM10090RWS
Gemstone Graphite Noir Rectangulaire 1000 x 900mm - Bonde Carrée	29kg	GEM10090RBS
Gemstone Flint Gris Rectangulaire 1000 x 900mm - Bonde Carrée	29kg	GEM10090RGS
Gemstone Onyx Noir Rectangulaire 1000 x 900mm - Bonde Carrée	29kg	GEM10090ROS
Gemstone Blanc Rectangulaire 1100 x 800mm - Bonde Carrée	30kg	GEM11080RWS
Gemstone Graphite Noir Rectangulaire 1100 x 800mm - Bonde Carrée	30kg	GEM11080RBS
Gemstone Flint Gris Rectangulaire 1100 x 800mm - Bonde Carrée	30kg	GEM11080RGS
Gemstone Blanc Rectangulaire 1100 x 900mm - Bonde Carrée	35kg	GEM11090RWS
Gemstone Graphite Noir Rectangulaire 1100 x 900mm - Bonde Carrée	35kg	GEM11090RBS
Gemstone Flint Gris Rectangulaire 1100 x 900mm - Bonde Carrée	35kg	GEM11090RGS
Gemstone Blanc Rectangulaire 1200 x 800mm - Bonde Carrée	30kg	GEM12080RWS
Gemstone Graphite Noir Rectangulaire 1200 x 800mm - Bonde Carrée	30kg	GEM12080RBS
Gemstone Flint Gris Rectangulaire 1200 x 800mm - Bonde Carrée	30kg	GEM12080RGS
Gemstone Onyx Noir Rectangulaire 1200 x 800mm - Bonde Carrée	30kg	GEM12080ROS
Gemstone Blanc Rectangulaire 1200 x 900mm - Bonde Carrée	35kg	GEM12090RWS
Gemstone Graphite Noir Rectangulaire 1200 x 900mm - Bonde Carrée	35kg	GEM12090RBS
Gemstone Flint Gris Rectangulaire 1200 x 900mm - Bonde Carrée	35kg	GEM12090RGS
Gemstone Onyx Noir Rectangulaire 1200 x 900mm - Bonde Carrée	35kg	GEM12090ROS
Gemstone Blanc Rectangulaire 1200 x 1000mm - Bonde Carrée	37kg	GEM120100RWS
Gemstone Graphite Noir Rectangulaire 1200 x 1000mm - Bonde Carrée	37kg	GEM120100RBS
Gemstone Flint Gris Rectangulaire 1200 x 1000mm - Bonde Carrée	37kg	GEM120100RGS
Gemstone Onyx Noir Rectangulaire 1200 x 1000mm - Bonde Carrée	37kg	GEM120100ROS
Gemstone Blanc Rectangulaire 1400 x 800mm - Bonde Carrée	38kg	GEM14080RWS
Gemstone Graphite Noir Rectangulaire 1400 x 800mm - Bonde Carrée	38kg	GEM14080RBS
Gemstone Flint Gris Rectangulaire 1400 x 800mm - Bonde Carrée	38kg	GEM14080RGS
Gemstone Onyx Noir Rectangulaire 1400 x 800mm - Bonde Carrée	38kg	GEM14080ROS
Gemstone Blanc Rectangulaire 1400 x 900mm - Bonde Carrée	43kg	GEM14090RWS
Gemstone Graphite Noir Rectangulaire 1400 x 900mm - Bonde Carrée	43kg	GEM14090RBS
Gemstone Flint Gris Rectangulaire 1400 x 900mm - Bonde Carrée	43kg	GEM14090RGS
Gemstone Onyx Noir Rectangulaire 1400 x 900mm - Bonde Carrée	43kg	GEM14090ROS
Gemstone Blanc Rectangulaire 1500 x 800mm - Bonde Carrée	43kg	GEM15080RWS
Gemstone Graphite Noir Rectangulaire 1500 x 800mm - Bonde Carrée	43kg	GEM15080RBS
Gemstone Flint Gris Rectangulaire 1500 x 800mm - Bonde Carrée	43kg	GEM15080RGS
Gemstone Blanc Rectangulaire 1500 x 900mm - Bonde Carrée	48kg	GEM15090RWS
Gemstone Graphite Noir Rectangulaire 1500 x 900mm - Bonde Carrée	48kg	GEM15090RBS
Gemstone Flint Gris Rectangulaire 1500 x 900mm - Bonde Carrée	48kg	GEM15090RGS

NOUVEAU
NOUVEAU
NOUVEAU
NOUVEAU

GEMSTONE

RECEVEURS DE DOUCHE EXTRAPLAT AVEC GRILLE À BONDE CARRÉE

25mm
HAUTEUR

RECTANGULAIRE

DESCRIPTION	POIDS	RÉFÉRENCE
Gemstone Blanc Rectangulaire 1600 x 800mm - Bonde Carrée	46kg	GEM16080RWS
Gemstone Graphite Noir Rectangulaire 1600 x 800mm - Bonde Carrée	46kg	GEM16080RBS
Gemstone Flint Gris Rectangulaire 1600 x 800mm - Bonde Carrée	46kg	GEM16080RGS
Gemstone Onyx Noir Rectangulaire 1600 x 800mm - Bonde Carrée	46kg	GEM16080ROS
Gemstone Blanc Rectangulaire 1600 x 900mm - Bonde Carrée	52kg	GEM16090RWS
Gemstone Graphite Noir Rectangulaire 1600 x 900mm - Bonde Carrée	52kg	GEM16090RBS
Gemstone Flint Gris Rectangulaire 1600 x 900mm - Bonde Carrée	52kg	GEM16090RGS
Gemstone Onyx Noir Rectangulaire 1600 x 900mm - Bonde Carrée	52kg	GEM16090ROS
Gemstone Blanc Rectangulaire 1700 x 700mm - Bonde Carrée	43kg	GEM17070RWS
Gemstone Graphite Noir Rectangulaire 1700 x 700mm - Bonde Carrée	43kg	GEM17070RBS
Gemstone Flint Gris Rectangulaire 1700 x 700mm - Bonde Carrée	43kg	GEM17070RGS
Gemstone Blanc Rectangulaire 1700 x 800mm - Bonde Carrée	49kg	GEM17080RWS
Gemstone Graphite Noir Rectangulaire 1700 x 800mm - Bonde Carrée	49kg	GEM17080RBS
Gemstone Flint Gris Rectangulaire 1700 x 800mm - Bonde Carrée	49kg	GEM17080RGS
Gemstone Onyx Noir Rectangulaire 1700 x 800mm - Bonde Carrée	49kg	GEM17080ROS
Gemstone Blanc Rectangulaire 1700 x 900mm - Bonde Carrée	55kg	GEM17090RWS
Gemstone Graphite Noir Rectangulaire 1700 x 900mm - Bonde Carrée	55kg	GEM17090RBS
Gemstone Flint Gris Rectangulaire 1700 x 900mm - Bonde Carrée	55kg	GEM17090RGS
Gemstone Onyx Noir Rectangulaire 1700 x 900mm - Bonde Carrée	55kg	GEM17090ROS
Gemstone Blanc Rectangulaire 1800 x 800mm - Bonde Carrée	51kg	GEM18080RWS
Gemstone Graphite Noir Rectangulaire 1800 x 800mm - Bonde Carrée	51kg	GEM18080RBS
Gemstone Flint Gris Rectangulaire 1800 x 800mm - Bonde Carrée	51kg	GEM18080RGS
Gemstone Blanc Rectangulaire 1800 x 900mm - Bonde Carrée	58kg	GEM18090RWS
Gemstone Graphite Noir Rectangulaire 1800 x 900mm - Bonde Carrée	58kg	GEM18090RBS
Gemstone Flint Gris Rectangulaire 1800 x 900mm - Bonde Carrée	58kg	GEM18090RGS



RECEVEUR GEMSTONE
BLANC ENCASTRÉ
DANS LE SOL

D'AUTRES
DIMENSIONS
SONT
DISPONIBLES -
NOUS
CONTACTER!

GEMSTONE

RECEVEURS DE DOUCHE **EXTRAPLAT**
AVEC GRILLE À **BONDE CARRÉE**

25mm
HAUTEUR

CARRÉ

NOUVEAU
NOUVEAU
NOUVEAU
NOUVEAU

DESCRIPTION	POIDS	RÉFÉRENCE
Gemstone Blanc Carré 800mm - Bonde Carrée	25kg	GEM80SWS
Gemstone Graphite Noir Carré 800mm - Bonde Carrée	25kg	GEM80SBS
Gemstone Flint Gris Carré 800mm - Bonde Carrée	25kg	GEM80SGS
Gemstone Onyx Noir Carré 800mm - Bonde Carrée	25kg	GEM80SOS
Gemstone Blanc Carré 900mm - Bonde Carrée	27kg	GEM90SWS
Gemstone Graphite Noir Carré 900mm - Bonde Carrée	27kg	GEM90SBS
Gemstone Flint Gris Carré 900mm - Bonde Carrée	27kg	GEM90SGS
Gemstone Onyx Noir Carré 900mm - Bonde Carrée	27kg	GEM90SOS
Gemstone Blanc Carré 1000mm - Bonde Carrée	32kg	GEM100SWS
Gemstone Graphite Noir Carré 1000mm - Bonde Carrée	32kg	GEM100SBS
Gemstone Flint Gris Carré 1000mm - Bonde Carrée	32kg	GEM100SGS

1/4 DE CERCLE

DESCRIPTION	POIDS	RÉFÉRENCE
Gemstone Blanc 1/4 de Cercle 900mm - Bonde Carrée	27kg	GEM90QWS
Gemstone Graphite Noir 1/4 de Cercle 900mm - Bonde Carrée	27kg	GEM90QBS
Gemstone Flint Gris 1/4 de Cercle 900mm - Bonde Carrée	27kg	GEM90QGS
Gemstone Onyx Noir 1/4 de Cercle 900mm - Bonde Carrée	27kg	GEM90QOS
Gemstone Blanc 1/4 de Cercle 1000mm - Bonde Carrée	32kg	GEM100QWS
Gemstone Graphite Noir 1/4 de Cercle 1000mm - Bonde Carrée	32kg	GEM100QBS
Gemstone Flint Gris 1/4 de Cercle 1000mm - Bonde Carrée	32kg	GEM100QGS

1/4 DE CERCLE ASYMÉTRIQUE

DESCRIPTION	POIDS	RÉFÉRENCE OUVERTURE À DROITE	RÉFÉRENCE OUVERTURE À GAUCHE
Gemstone Onyx Noir 1/4 de Cercle Asymétrique 1200 x 800mm - Bonde Carrée	35kg	GEM12080QOSR	GEM12080QOSL
Gemstone Onyx Noir 1/4 de Cercle Asymétrique 1200 x 900mm - Bonde Carrée	35kg	GEM12090QOSR	GEM12090QOSL
Gemstone Blanc 1/4 de Cercle Asymétrique 1200 x 800mm - Bonde Carrée	35kg	GEM12080QWSR	GEM12080QWSL
Gemstone Blanc 1/4 de Cercle Asymétrique 1200 x 900mm - Bonde Carrée	35kg	GEM12090QWSR	GEM12090QWSL
Gemstone Graphite Noir 1/4 de Cercle Asymétrique 1200 x 800mm - Bonde Carrée	35kg	GEM12080QBSR	GEM12080QBSL
Gemstone Graphite Noir 1/4 de Cercle Asymétrique 1200 x 900mm - Bonde Carrée	35kg	GEM12090QBSR	GEM12090QBSL
Gemstone Flint Gris 1/4 de Cercle Asymétrique 1200 x 800mm - Bonde Carrée	35kg	GEM12080QGSR	GEM12080QGSL
Gemstone Flint Gris 1/4 de Cercle Asymétrique 1200 x 900mm - Bonde Carrée	35kg	GEM12090QGSR	GEM12090QGSL

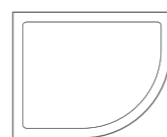

ARRONDI OUVERTURE
À DROITE

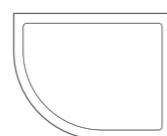

ARRONDI OUVERTURE
À GAUCHE

GEMSTONE

RECEVEURS DE DOUCHE **EXTRAPLAT**

30mm
HAUTEUR

NOUVEAU - GRILLE LINÉAIRE EN RÉSINE DE
PIERRE FOURNIE AVEC DES RECEVEURS RECTANGULAIRES

RECTANGULAIRE

NOUVEAU

NOUVEAU

NOUVEAU

NOUVEAU

DESCRIPTION	POIDS	RÉFÉRENCE
Gemstone Blanc Rectangulaire 1200 x 800mm - Bonde Linéaire	36kg	GEM12080RWL
Gemstone Graphite Noir Rectangulaire 1200 x 800mm - Bonde Linéaire	36kg	GEM12080RBL
Gemstone Flint Gris Rectangulaire 1200 x 800mm - Bonde Linéaire	36kg	GEM12080RGL
Gemstone Onyx Noir Rectangulaire 1200 x 800mm - Bonde Linéaire	36kg	GEM12080ROBL
Gemstone Blanc Rectangulaire 1200 x 900mm - Bonde Linéaire	41kg	GEM12090RWL
Gemstone Graphite Noir Rectangulaire 1200 x 900mm - Bonde Linéaire	41kg	GEM12090RBL
Gemstone Flint Gris Rectangulaire 1200 x 900mm - Bonde Linéaire	41kg	GEM12090RGL
Gemstone Onyx Noir Rectangulaire 1200 x 900mm - Bonde Linéaire	41kg	GEM12090ROBL
Gemstone Blanc Rectangulaire 1400 x 800mm - Bonde Linéaire	42kg	GEM14080RWL
Gemstone Graphite Noir Rectangulaire 1400 x 800mm - Bonde Linéaire	42kg	GEM14080RBL
Gemstone Flint Gris Rectangulaire 1400 x 800mm - Bonde Linéaire	42kg	GEM14080RGL
Gemstone Onyx Noir Rectangulaire 1400 x 800mm - Bonde Linéaire	42kg	GEM14080ROBL
Gemstone Blanc Rectangulaire 1400 x 900mm - Bonde Linéaire	48kg	GEM14090RWL
Gemstone Graphite Noir Rectangulaire 1400 x 900mm - Bonde Linéaire	48kg	GEM14090RBL
Gemstone Flint Gris Rectangulaire 1400 x 900mm - Bonde Linéaire	48kg	GEM14090RGL
Gemstone Onyx Noir Rectangulaire 1400 x 900mm - Bonde Linéaire	48kg	GEM14090ROBL
Gemstone Blanc Rectangulaire 1500 x 800mm - Bonde Linéaire	45kg	GEM15080RWL
Gemstone Graphite Noir Rectangulaire 1500 x 800mm - Bonde Linéaire	45kg	GEM15080RBL
Gemstone Flint Gris Rectangulaire 1500 x 800mm - Bonde Linéaire	45kg	GEM15080RGL
Gemstone Blanc Rectangulaire 1500 x 900mm - Bonde Linéaire	50kg	GEM15090RWL
Gemstone Graphite Noir Rectangulaire 1500 x 900mm - Bonde Linéaire	50kg	GEM15090RBL
Gemstone Flint Gris Rectangulaire 1500 x 900mm - Bonde Linéaire	50kg	GEM15090RGL
Gemstone Blanc Rectangulaire 1600 x 800mm - Bonde Linéaire	48kg	GEM16080RWL
Gemstone Graphite Noir Rectangulaire 1600 x 800mm - Bonde Linéaire	48kg	GEM16080RBL
Gemstone Flint Gris Rectangulaire 1600 x 800mm - Bonde Linéaire	48kg	GEM16080RGL
Gemstone Blanc Rectangulaire 1600 x 900mm - Bonde Linéaire	54kg	GEM16090RWL
Gemstone Graphite Noir Rectangulaire 1600 x 900mm - Bonde Linéaire	54kg	GEM16090RBL
Gemstone Flint Gris Rectangulaire 1600 x 900mm - Bonde Linéaire	54kg	GEM16090RGL
Gemstone Blanc Rectangulaire 1700 x 700mm - Bonde Linéaire	45kg	GEM17070RWL
Gemstone Graphite Noir Rectangulaire 1700 x 700mm - Bonde Linéaire	45kg	GEM17070RBL
Gemstone Flint Gris Rectangulaire 1700 x 700mm - Bonde Linéaire	45kg	GEM17070RGL
Gemstone Blanc Rectangulaire 1700 x 800mm - Bonde Linéaire	51kg	GEM17080RWL
Gemstone Graphite Noir Rectangulaire 1700 x 800mm - Bonde Linéaire	51kg	GEM17080RBL
Gemstone Flint Gris Rectangulaire 1700 x 800mm - Bonde Linéaire	51kg	GEM17080RGL

NOUVEAU!
RECEVEUR RECTANGULAIRE NOIR ONYX
AVEC GRILLE LINÉAIRE EN RÉSINE DE PIERRE

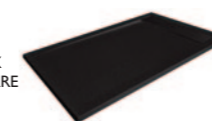

D'AUTRES
DIMENSIONS
SONT
DISPONIBLES -
NOUS
CONTACTER!

GRILLES COLORÉES

GRILLES COLORÉES

DESCRIPTION	RÉFÉRENCE
Receveur Gemstone 700mm Grille Linéaire Noire	GEMG70LB
Receveur Gemstone 700mm Grille Linéaire Chromé	GEMG70LC
Receveur Gemstone 700mm Grille Linéaire Grise	GEMG70LG
Receveur Gemstone 700mm Grille Linéaire Blanche	GEMG70LV
Receveur Gemstone 800mm Grille Linéaire Noire	GEMG80LB
Receveur Gemstone 800mm Grille Linéaire Chromé	GEMG80LC
Receveur Gemstone 800mm Grille Linéaire Grise	GEMG80LG
Receveur Gemstone 800mm Grille Linéaire Blanche	GEMG80LV
Receveur Gemstone 900mm Grille Linéaire Noire	GEMG90LB
Receveur Gemstone 900mm Grille Linéaire Chromé	GEMG90LC
Receveur Gemstone 900mm Grille Linéaire Grise	GEMG90LG
Receveur Gemstone 900mm Grille Linéaire Blanche	GEMG90LV
Receveur Gemstone Grille carrée Noire	GEMGSB
Receveur Gemstone Grille carrée Chromé	GEMGSC
Receveur Gemstone Grille carrée Grise	GEMGSG
Receveur Gemstone Grille carrée Blanche	GEMGSW
NOUVEAU - Receveur Gemstone Grille carrée Noir Onyx	GEMGSOB
NOUVEAU - Receveur Gemstone Grille carrée Laiton Brossé	GEMGSBB

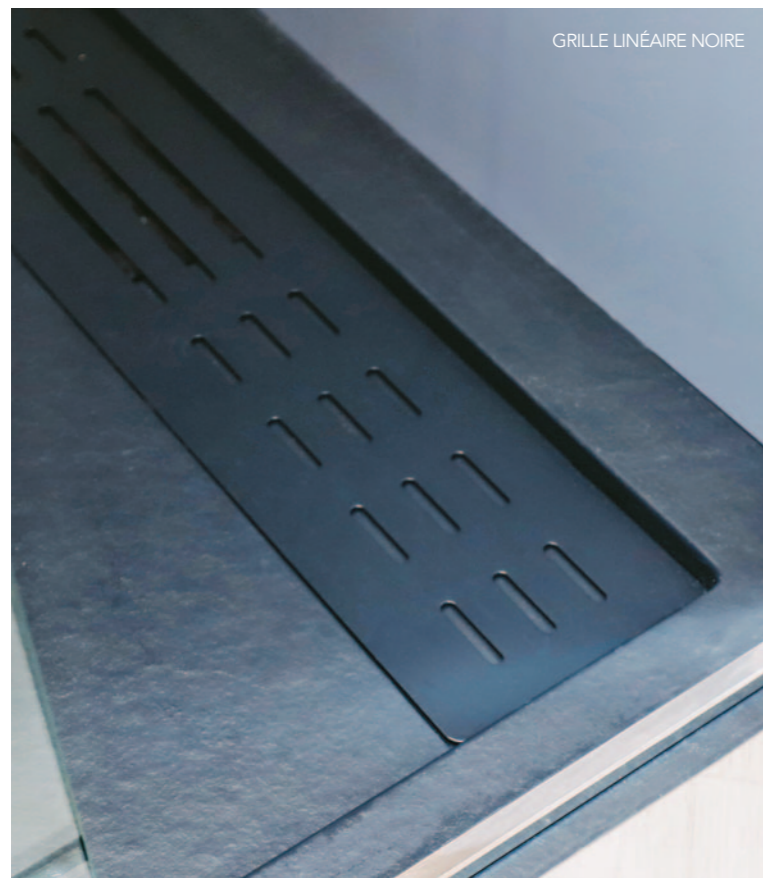

GRILLE LINÉAIRE NOIRE



GRILLE LINÉAIRE BLANCHE



INFORMATION GEMSTONE

GARANTIE

Votre receveur Gemstone doit être inspecté à 100% avant l'installation. L'installation du receveur est une acceptation de sa qualité.

Avant de carreler ou de monter le panneau de douche ou tout autre matériel fixe sur le receveur, assurez-vous que les périmètres du receveur sont 100% à niveau dans toutes les directions.

La garantie ne couvre que le remplacement ou la réparation du produit et exclut toute autre compensation, montage ou frais de port.

Les receveurs Gemstone sont garantis pendant 2 ans, conformément aux réglementations européennes en vigueur.

Exclus de la garantie:

- Dommages causés par l'emploi de produits de nettoyage inadéquats (ne pas utiliser de produits contenant des acides, de l'alcool, du chlore ou des solvants, ne pas renverser de produits de nettoyage sur le receveur; ne pas utiliser de chiffons à récurer métalliques)
- Dommages causés par une mauvaise installation
- Dommages causés par une mauvaise manipulation du produit

Nos produits doivent être installés par du personnel qualifié pour être admissible à la garantie du produit. Des instructions de montage seront fournies avec le receveur pour une installation correcte.

Avant d'installer le receveur, assurez-vous que:

- Le receveur se draine bien et est à 100% de niveau
- Il n'a pas d'anomalies
- Le receveur a été gardé en position horizontale, sur une surface plate, avant l'installation

NETTOYAGE

Nettoyage normal: rincer et laisser sécher.
Nettoyage vigoureux: frotter avec un chiffon doux avec un détergent liquide neutre; Utiliser un produit ANTICALCAIRE pour la prévention du calcaire.

TESTS CHIMIQUES

Résistance chimique testée selon la norme UNE-EN 12527 - Pas de détérioration.

COMPOSITION DES TESTS CHIMIQUES

De l'acide acétylique (10%), de l'hydroxyde de sodium (10%), Éthanol (70%), eau de Javel, bleu de méthylène.

PRODUITS DE NETTOYAGE	TEMPS D'EXPOSITION	RÉSULTAT DE L'INSPECTION VISUELLE
Monsieur propre Ph neutre	4 Jours	Aucun effet visible
Eau de javel parfumée	4 Jours	Léger blanchissement
Ace	4 Jours	Léger blanchissement
Ammoniac parfumé	4 Jours	Aucun effet visible
Viakal	4 Jours	Léger blanchissement
Cillit Bang	4 Jours	Aucun effet visible
KH-7 Anti-calcaire	4 Jours	Aucun effet visible
Vinaigre de vin blanc	4 Jours	Aucun effet visible
Povidone Iodine	4 Jours	Aucun effet visible
Acide chlorhydrique	4 Jours	Aucun effet visible
Peroxyde d'hydrogène	4 Jours	Aucun effet visible
Solvant de nettoyage	4 Jours	Aucun effet visible
Spiritueux méthylés	4 Jours	Aucun effet visible
Acétone	4 Jours	Aucun effet visible
Dégraissant de vernis à ongles	4 Jours	Aucun effet visible

EMBALLAGE ET STOCKAGE

Les produits sont livrés emballés dans des boîtes individuelles avec renforts en polystyrène expansé, y compris la grille de drainage. Les receveurs Gemstone doivent être stockés en position horizontale sur une surface plate jusqu'à l'installation. Ceci empêche le receveur de perdre sa forme.

FAQ

Peut-on couper le receveur?

Oui, avec une scie circulaire lame diamant.

Peut-il être réparé?

Bien qu'ils soient très résistants à tout impact, nous avons un kit de réparation à la disposition du client.

Comment nettoyer le produit?

Nous recommandons le nettoyage avec de l'eau et du savon neutre, appliqué avec une éponge, jamais avec des produits de rinçage ou des outils.

Quel matériel dois-je utiliser pour installer les produits?

Pour le collage et / ou l'étanchéité des produits, vous devez utiliser un mastic de polyuréthane souple MS et / ou un silicone neutre.

VOIR LES AUTRES GAMMES DE FLAIR

TÉLÉCHARGEZ LES BROCHURES SUR
FLAIRSHOWERS.COM

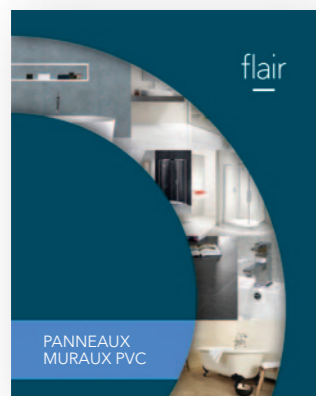

AYO CADRÉ - Brochure AYO



ETO PORTE PLIABLE
RENTRANTE INFOLD -
Brochure ETO



ORO PORTE
COULISSANTE -
Brochure ORO



ORO PORTE PLIABLE -
Brochure ORO

GUIDE

EXPLICATION DES DIFFÉRENTS TYPES DE PORTES:
L'ACCÈS IDÉAL POUR VOTRE SALLE DE BAIN IL FAUT PRENDRE EN COMPTE L'ESPACE DONT VOUS DISPOSEZ QUI IMPOSE CERTAINES CONTRAINTES QUANT À LA DIMENSION, AU MODÈLE ET AU TYPE DE PORTE DE VOTRE CABINE DE DOUCHE. CHOISISSEZ À PARTIR D'UNE TRÈS GRANDE VARIÉTÉ DE MODÈLES CELUI QUI CONVIENT À L'ESPACE UTILISABLE.



PORTE COULISSANTE



PORTE 1/4 DE CERCLE ASYMÉTRIQUE



PORTE 1/4 DE CERCLE



PORTE ARRONDIE OUVERTURE PAR PORTE PIVOTANTE



PORTE ARRONDIE OUVERTUE CENTRALE 1 PORTE COULISSANTE

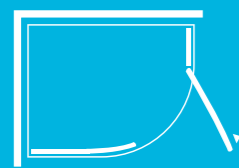

PORTE ARRONDIE ASYMÉTRIQUE OUVERTURE PAR PORTE PIVOTANTE



PORTE D'ANGLE



PORTE D'ANGLE ASYMÉTRIQUE



PORTE PIVOTANTE



PORTE PLIABLE



PORTE BATTANTE

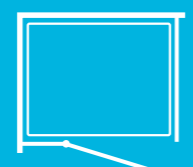

PORTE PIVOTANTE AVEC PAROI EN LIGNE



PORTE D'ANGLE AVEC 2 PORTES PIVOTANTES



PORTE D'ANGLE ASYMÉTRIQUE 2 PORTES PIVOTANTES



DOUCHE A L'ITALIENNE PAROI DOUBLE ENTRÉE



DOUCHE A L'ITALIENNE PAROI FIXE



PAROI DOUCHE A L'ITALIENNE AVEC PAROI FIXE/ROTATIVE



PAROI DOUCHE A L'ITALIENNE AVEC PAROI DE RETOUR

COMMENT PRENDRE LES MESURES DE VOTRE PORTE DE DOUCHE

NOTA: Les mesures doivent être prises après l'installation de votre receveur et après la pose du carrelage de la douche. L'espace restant après pose du carrelage déterminera la dimension de la douche requise.

EN NICHE

Mesure au point "bas" _____

Mesure au point "haut" _____

*Ces mesures sont pertinentes pour les murs irréguliers pour assurer que la porte de douche réponde pour la largeur d'ajustement nécessaire.

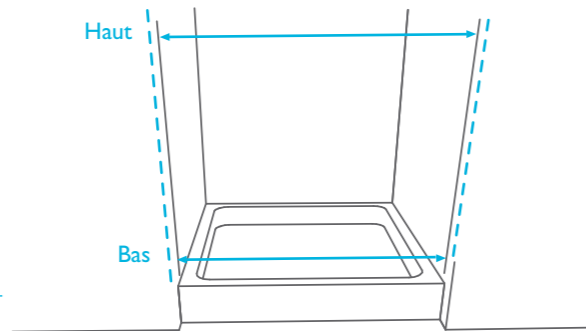

EN ANGLE

Mesurer jusqu'à l'angle extérieur du receveur

A _____ B _____

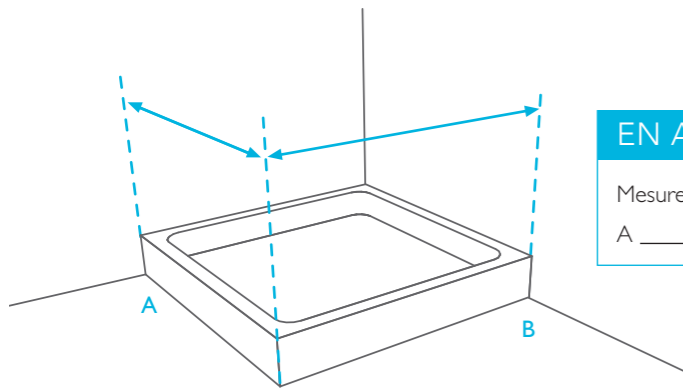

EN ARRONDI

RAYON DISTANCE	DISTANCE C (mm)	RAYON (mm)
186		450
197		475
207		500
218		525
229		550
249		600

Bois placés à angle droit pour déterminer C

NOTA: Rayon de 55 cm sur tous les receveurs de FLAIR

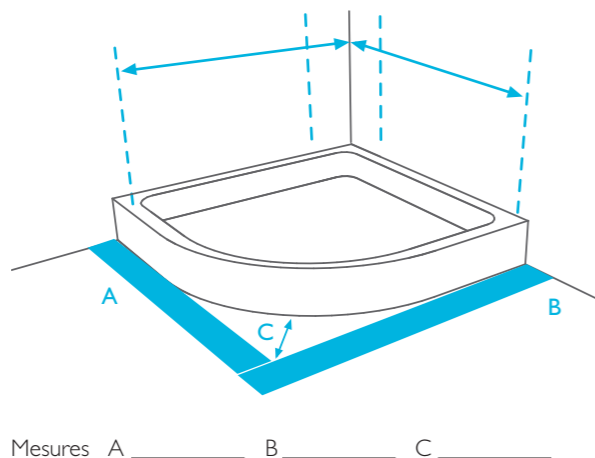

Mesures A _____ B _____ C _____



INFORMATION

GARANTIE 10 ANS

Les portes de douche FLAIR, les parois de douche à l'italienne et les pare baignoires sont couverts par une garantie de 10 ans contre tout défaut de fabrication. Cette garantie est valable à la condition que les produits soient installés et entretenus en accord avec les instructions recommandées par FLAIR. Les parties non en verre et amovibles telles que roulettes, joints etc... sont soumises à usure normale durant leur usage et sont garanties pour 12 mois à compter de la date d'achat.

Si une porte de douche est défectueuse au plan des matériaux ou de la fabrication, le consommateur doit contacter le service APRES VENTES au numéro 00353879742726 dès la constatation du défaut. Veuillez noter que la preuve de l'achat est nécessaire (facture) pour valider votre garantie.

INSTALLATION

Des notices de montage complètes sont fournies avec chaque produit FLAIR pour assurer une installation correcte. Les portes de douche, les parois de douche à l'italienne et les parois fixes sont ajustables selon les dimensions mini/maxi mentionnées.

Toutes les dimensions sont approximatives. Tous les produits FLAIR sont réversibles sauf indication contraire.

TRAITEMENT DU VERRE

Les portes de douche FLAIR, les parois de douche à l'italienne et les pare baignoires en verre 6mm sont fournis avec un traitement spécial du verre visant à diminuer le dépôt de calcaire.



SANS TRAITEMENT

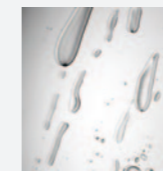

AVEC TRAITEMENT



Ce revêtement de verre protège contre le calcaire et la crasse de la douche quotidienne. Il rend le verre plus facile à nettoyer sans utilisation d'abrasifs ou de produits nettoyants. Clearshield est disponible sur la gamme de Namara

CLEANEASY



Le traitement "CLEAN EASY" est une caractéristique standard de toutes les portes FLAIR, des parois Wetroom et des pare baignoires FBS. Ce revêtement est appliqué sur la surface du verre et permet d'éliminer facilement les dépôts de savon et de calcaire.

GARANTIE DE QUALITÉ

Tous les produits FLAIR sont approuvés et fabriqués selon les normes d'assurance qualité CEE ISO 9001:2000. Tous les verres sont réputés de sécurité et produits selon la norme EN 12150. Tous les produits FLAIR sont testés selon la norme EN 14428 satisfaisant le critère industriel de sécurité maximum.

SERVICE APRÈS VENTE ET PIÈCES DÉTACHÉES

FLAIR est engagé à 100% au service de sa clientèle. Nous disposons d'un stock complet de pièces détachées pour chacun de nos produits et nos techniciens après vente peuvent étudier tout éventuel problème. Veuillez contacter le numéro 00353429694436 ou par email ventes@flairshowers.com

CONDITIONS DE VENTE

Tous les prix cotés sont considérés comme acceptés après 30 jours de la date d'émission. Sauf dans le cas de produits défectueux, d'erreurs de livraison FLAIR n'acceptera pas le retour des produits.

DANS LE CADRE DE NOTRE POLITIQUE VISANT À UNE AMÉLIORATION CONTINUE DE NOS PRODUITS, NOUS NOUS RÉSERVONS LE DROIT DE MODIFIER LES CARACTÉRISTIQUES, LES COULEURS ET LES PRIX SANS PRÉAVIS.

*Erreurs et omissions exonérées.

CONDITIONS DE VENTE

Le Franco est à partir de € 1500 net H.T (sauf parois fixes AYO ≥ 110cm). Pour les parois fixe AYO ≥ 120cm, le franco est de €2100 net H.T. En dessous de ces montants, participation aux frais de port de € 150 H.T. Remarque : En raison de l'augmentation continue du prix diesel dans le monde, il peut être nécessaire d'augmenter les frais de transport de € 150. Pour toutes conditions spéciales de vente à la contremarque, veuillez contacter votre agent local ou la société Flair.

RAPPEL DES RESERVES

La marchandise doit être vérifiée en présence du transporteur. Celui-ci doit obligatoirement attendre cette vérification. S'il ne veut pas attendre, le service réception doit le mentionner sur le récépissé qu'il signera en toute lettre.

Marchandise cassée:

Flair livre des marchandises sur des palettes en bois, assurant que les produits sont livrés en tout sécurité. Si, toutefois, il semble que des dommages soient causés à cette palette, nous vous remercions d'inspecter les marchandises à l'intérieur de la palette pour vérifier l'état des produits. Si la marchandise est endommagée ce qui est peu probable veuillez prendre des photos des dommages et l'envoyer à Flair Showers par email le jour de la livraison.

Marchandise défectueuse:

Le service réception contactera la Société Flair Showers qui fera intervenir le représentant du secteur. Celui-ci constatera le défaut et informera la Société Flair qui lui donnera la marche à suivre.

EXTRAIT DES CONDITIONS GENERALES DE VENTE FLAIR SHOWERS

Flair Showers exerce les activités d'importateur, distributeur d'articles sanitaire et d'accessoires de salle de bains. Par le seul fait d'une commande passée à la Société Flair Showers, les acheteurs font acte d'adhésion pure et simple aux règlements du vendeur. Ceux-ci ne peuvent être modifiés par des stipulations différentes des conditions générales d'achat portées sur les bons de commande des acheteurs.

LIVRAISONS

Toutes les dates de livraison sont données à titre indicatif et le vendeur ne saurait être tenu responsable pour tout manquement au délai de livraison spécifié. Dans le cas de livraisons fractionnées à dates données, chaque livraison sera considérée comme un contrat séparé et indépendant. Le vendeur se réserve le droit d'effectuer des livraisons partielles. Dans le cas où l'acheteur ou son agent donne

des instructions de livraison qu'il doit par la suite annuler, une telle annulation peut uniquement être acceptée seulement avant la remise au transporteur du vendeur. Le relevé des frais subis et établi par le vendeur est sans appel. La livraison à l'acheteur s'effectuera à l'adresse indiquée sur le bon de commande ou d'instructions.

RECLAMATIONS

Tout en prenant en compte la responsabilité du vendeur en ce qui concerne des marchandises livrées à l'acheteur et réputées défectueuses, l'acheteur sera crédité d'un montant raisonnable en rapport avec l'état de la marchandise ou au choix du vendeur; verra les marchandises remplacées et livrées au lieu convenu entre les parties sans que pour autant la responsabilité du vendeur excède le montant de la facture contractuelle et préalablement établie.

Toute réclamation concernant des marchandises supposées défectueuses ou autre, doit être effectuée par écrit en recommandé avec accusé de réception au vendeur 48 heures après la date de livraison et les marchandises en question doivent être à la disposition du vendeur pour inspection.

Tous dommages en cours de livraison, ou perte sont du ressort du vendeur pour autant que la marchandise voyage au risque du vendeur. La réclamation devra aussi être faite, si c'est le cas, dans les 48 heures suivant la date de livraison par lettre recommandée avec accusé de réception avec copie au transporteur également en recommandé avec accusé de réception. Des réserves devront être stipulées sur le bon de réception marchandises du transporteur.

Aucune responsabilité ne sera acceptée par le vendeur en cas de marchandises perdues, non livrées, volées ou endommagées en transit, dans le cas où celles-ci ont été livrées à l'acheteur avant l'incident ou au cas où il a été remis au transporteur un reçu pour les marchandises. Aucune marchandise ne peut être retournée au vendeur sans son accord express et le bon de réception établi par le vendeur certifiant l'état dans lequel cette marchandise a été réceptionnée sera le seul valable.

En aucun cas le vendeur ne sera responsable pour: Tout dommage pouvant affecter les produits et faisant suite à opération, traitement, processus contraires sauf ceux indiqués spécifiquement par le vendeur ou, Tous frais encourus par l'acheteur sous prétexte que les produits étaient défectueux, Toute perte financière consécutive ou perte, indirecte ou dommage de quelque sorte causé à l'acheteur ou, Toutes marchandises ayant subi une modification ou un processus du fait de l'acheteur ou endommagée après que le risque ait été transféré à l'acheteur.

RETOUR DE MARCHANDISES - GARANTIE

Aucune condition de garantie n'est faite ou supposée être faite, ni aucune garantie n'est donnée ou supposée être donnée concernant la supposée durée d'utilisation des marchandises fournies utilisée dans quelques situations particulières que ce soit ou conditions spécifiques sans que le vendeur n'en ait été avisé.

Aucun terme, conditions, interprétations, du fait des représentants du vendeur engage celui-ci, sauf confirmation expresse par écrit du vendeur. Toutes les portes de douche Flair viennent avec une garantie de 10 ans contre les défauts de matériaux ou de défauts de fabrication, à conditions qu'elles aient été correctement installées et entretenues conformément à nos instructions et les meilleures pratiques. Des roulettes et joints PVC sont soumis à une usure normale avec l'usage et sont donc couverts sur tous les produits pour trois mois à compter de l'installation.

Réserve de propriété

La Société Flair Showers restera propriétaire de ses marchandises jusqu'à paiement complet des factures correspondantes.

Transfert du risque

Bien que le droit de propriété ne soit transmis à l'acheteur qu'au paiement total de la marchandise, l'acheteur supportera les risques de perte ou dommage des marchandises à compter du moment où elles lui seront livrées. Jusqu'à ce que le transfert de propriété de la marchandise soit effectué, l'acheteur devra:

- indemniser en totalité le vendeur contre toute perte ou dommage des marchandises et contre toute réduction de leur valeur de revente par rapport au prix d'achat réglé par l'acheteur;
- assurer et maintenir assurées les marchandises pour un montant au moins égal au prix payé par l'acheteur et;
- conserver pour le vendeur les indemnités versées par les compagnies d'assurances si un sinistre survenait.

Arbitrage

Cecil concerne tout différend ou litige découlant de ou relatif au contrat ou à toute violation de ce contrat entre le vendeur FLAIR SHOWERS et l'acheteur. Si celui-ci ne peut être réglé à l'amiable sans retard excessif par l'intéressé les parties sont renvoyées à l'arbitrage à Dublin d'un arbitre nommé par les parties ou à défaut nommé par le président en exercice de la "Incorporated Law Society d'Irlande " sous réserve des dispositions d'arbitrage selon la loi de 1954 ou de toute modification statutaire. La nomination de cet arbitre est définitive et sans recours pour les deux parties.

Assurances Transport

Les marchandises expédiées voyagent aux risques de la Société Flair Showers, à condition que le destinataire fasse des réserves au transporteur en cas de casse dument constatée à l'arrivée.

Défaut du fait de l'acheteur

- Si l'acheteur,
- manque à l'une des clauses du contrat (y compris les clauses concernant le paiement). Les intérêts au taux légal seront perçus pour tout retard de paiement.
 - dépose son bilan, passe des accords ou obtient un concordat ou,
 - est soumis à contrôle judiciaire, le vendeur aura le droit, sans préjudice, d'annuler toute commande.

Dans le cas où le vendeur exerce l'un de ses droits, il peut arrêter l'expédition des marchandises en transit du fait de la situation financière de l'acheteur. Le vendeur peut à son choix revendre ces marchandises en public ou en privé sans en aviser l'acheteur et pour perte ou dommage causé par l'annulation du contrat.

Conditions de paiement

Pour la 1ère commande, règlement par SEPA ou virement bancaire selon cotation assurance. Règlement par chèque avec frais administratifs €25. Traite à 45 jours fin de mois le 10.

ORO[®]

VOIR NOTRE CATALOGUE SPÉCIAL ORO



**LAURÉAT POUR
LA CONCEPTION
DU PRODUIT**



ORO Porte Pliable
Le Grand Central Hôtel,
Belfast

GOOD DESIGN, CHICAGO

La plus ancienne et la plus prestigieuse récompense internationale. Elle distingue l'excellence du design et de la fonctionnalité du produit supérieurs à la majorité des produits de consommation ainsi qu'à leur graphisme.

RED DOT

La RED DOT 2018 a été attribuée à Flair pour la réalisation de ce produit. Au cours de cette même année FLAIR a reçu les récompenses suivantes.

IF DESIGN

Brevet d'excellence en matière de qualité et de fiabilité des composants. FLAIR a été distingué parmi 5000 compétiteurs de 70 pays.

flair



L'EXPÉRIENCE ULTIME
ORO FRAMELESS

PROJETS COMMERCIAUX



GRAND CENTRAL, BELFAST, IRLANDE DU NORD

Le Grand Central Hôtel est au cœur de la ville de Belfast. Situé dans le quartier de linge avec 300 chambres conçues pour le confort et la détente absolue.



MARIANELLA, DUBLIN, IRLANDE

Marianella est un développement des plus beaux nouveaux appartements et maisons à Rathgar, Dublin.

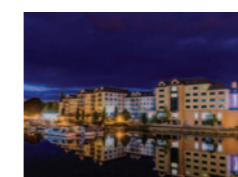

RADISSON BLU HOTEL, ATHLONE, IRLANDE

Les hôtels Radisson Blu sont conçus pour garantir aux clients une expérience inoubliable.



GRAND CENTRAL HOTEL,
BELFAST



NAMARA PORTE
D'ANGLE ASYMÉTRIQUE
PAGE 70

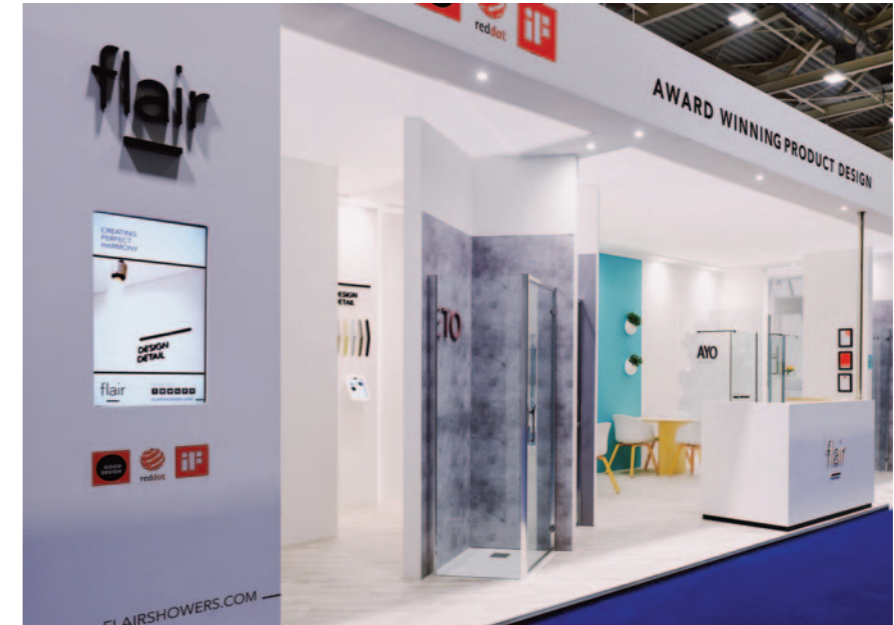

CRÉER VOTRE ESPACE DE DOUCHE

Échelle 5mm = 100mm
Grille 25mm x 25mm = 500mm x 500mm
Grille entière 175mm x 200mm = 3500mm x 4000mm



OVER **75** YEARS



DESIGNED FOR LIFE

Flair Showers Ltd.
Rocks Road
Kingscourt
Co Cavan
Ireland

T 00353 87 974 2726
E ventes@flairshowers.com

OVER **70** YEARS

Connect with us



FLAIRSHOWERS.COM
