

COLLECTIONS
HARMONIE

JUILLET 2023

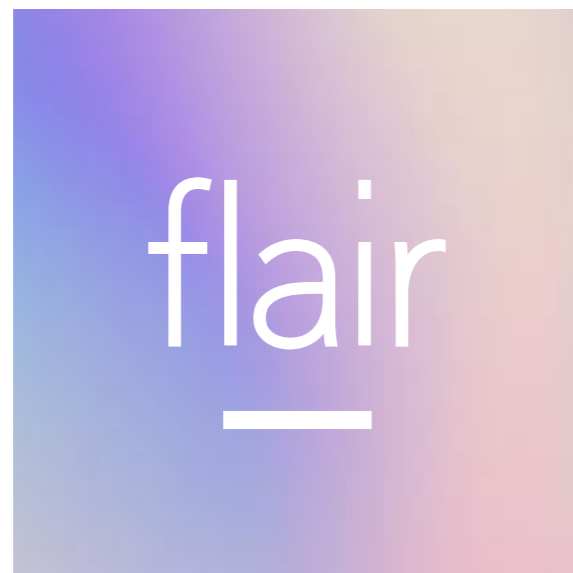

CREATING
PERFECT
HARMONY™

AYO ETO ORO

DESIGNED FOR LIFE



DEPUIS
1952

flair
—

Fondée dans le comté de CAVAN en 1952, la société Flair a acquis une réputation de confiance en tant que spécialiste dans la production de portes de douches et de pare baignoires de qualité. Sa réputation ayant résisté à l'épreuve du temps, elle est fière d'être le plus ancien fabricant, dans son domaine, en Irlande et une marque de choix pour ses clients.

Outre son engagement constant envers le service client, Flair allie sa longue expérience de fabrication traditionnelle et les techniques avancées de production.

Elle offre une esthétique produit innovante et un embellissement de la salle de bains pour le plus grand plaisir de ses clients. L'alliance parfaite de la fonction et de la forme dans un produit conçu pour la vie.

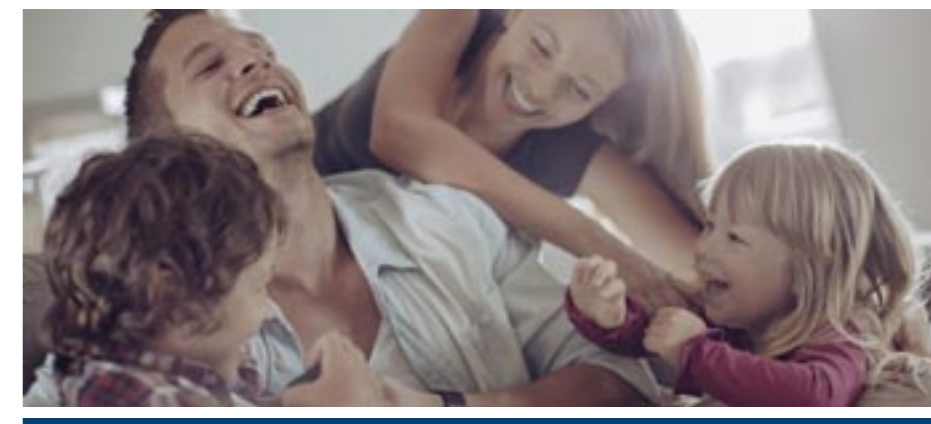



AYO, ETO & ORO LAURÉAT POUR LA CONCEPTION DU PRODUIT

La passion incessante de Flair pour l'innovation a obtenu une reconnaissance internationale sous la forme de nombreuses récompenses de design.

Le Good Design Award, le RedDot Award et le iF Design Award sont des labels d'excellence en design international et un témoignage de notre passion pour la qualité des produits et l'innovation.



SOMMAIRE

AYO
CHROMÉ, NOIR MAT,
BLANC & COULEUR

07

ETO
CHROMÉ, NOIR MAT
& LAITON BROSSÉ

115

ORO
CHROMÉ &
NOIR MAT

157

GEMSTONE
RECEVEURS DE DOUCHE

201

RECEVEURS SLIMLINE
ET ULTRASLIM

215

UNE GARANTIE
DE QUALITÉ

232

CREATING
PERFECT
HARMONY™

AYYO

OVER **70** YEARS



CREATING
PERFECT
HARMONY



AYO LAURÉAT POUR LA CONCEPTION DU PRODUIT

Le Good Design Awards®, décerné par le Chicago Athenaeum, est la plus ancienne et la plus prestigieuse récompense internationale en matière de design industriel. Réaffirmant la passion de Flair pour l'innovation, la gamme de douches à l'italienne AYO vient d'être récompensée par ce prestigieux Good Design Awards®.

Le prix Good Design® récompense "un design alliant esthétique et fonctionnalité, dont la qualité dépasse celle des produits grand public ordinaires". L'AYO a impressionné le jury qui a apprécié la juste combinaison entre design moderne et haut degré de fonctionnalité.

LES COLLECTIONS AYO®

AYO est une gamme de douches à l'italienne, avec des panneaux fixes et rotatifs en verre de sécurité trempé de 2000mm de haut. Ces panneaux sont disponibles en verres de 8mm et 10mm d'épaisseur, traités anticalcaires, et maintenus par des profilés et fixations chromé brillant ou noir mat. La gamme AYO comprend également des pare baignoires fixes aux lignes contemporaines noir mat.

AYO se décline en 5 collections, dont les caractéristiques complémentaires sont les suivantes:

AYO ORIGIN : Collection de panneaux en verre de 8mm d'épaisseur, avec profilé chromé vertical prémonté sur le verre, barre de stabilisation incluse, barre de sol en aluminium et joint de sol ultra clair au choix pour le montage.

AYO COMPLÈTE : Collection de panneaux en verres de 8mm et 10mm d'épaisseur munis de joints de sol ultra clairs, à monter sur des profilés muraux chromé, noir mat et blanc offrant 15mm d'ajustement.

AYO MODULAR : Collection « tout à la carte », permettant de réaliser vos désirs avec des verres de 8mm et 10mm d'épaisseur munis de joints de sol ultra clair avec au choix tous types de profilés, barres de stabilisation et autres fixations. Ces accessoires sont proposés en aluminium anodisé chromé ou noir mat.

AYO COULEUR : Les nouveaux profilés et barres de stabilisation colorés en finition PVD laiton brossé, nickel brossé, or poli et acier inoxydable poli élargissent l'éventail des designs possibles. Choisissez et assemblez chaque composant pour concevoir la douche à l'italienne de vos rêves.

AYO CADRÉ / ATELIER : Collection de panneaux et pare baignoires fixes en verre de 8mm d'épaisseur aux profilés noir mat pour une esthétique industrielle.





NOUVEAU !
AYO VERRE
CANNELE
AVEC PROFILÉ
LAITON BROSSE

ENGAGEZ
VOS
SENS



CONFIGURATION 9 PROFILÉS NOIR MAT



NOUVEAU !
AYO PROFILÉ
BLANC

SOMMAIRE

LA COLLECTION AYO ORIGIN

AYO ORIGIN (VERRE 8MM) VERRE TRANSPARENT ET PROFILÉS PRÉMONTÉS PROFILÉS CHROMÉ UNIQUEMENT

AYO ORIGIN -
INTRODUCTION

22

TARIFS AYO
ORIGIN

24

LA COLLECTION AYO COMPLÈTE

VERRE TRANSPARENT 8MM ET 10MM - PROFILÉS CHROMÉ ET NOIR MAT
NOUVEAU VERRE CANNELÉ ET VERRE OPAQUE AU CENTRE 8MM,
PROFILÉS CHROMÉ ET NOIR MAT VERRE TRANSPARENT 8MM PROFILÉS BLANC

PANNEAU FIXE
DOUBLE ENTRÉE

34

PANNEAUX
FIXES

36

AYO PANNEAU
ROTATIF ARTICULÉ

42

TARIFS AYO
COMPLÈTE

44

TARIFS PANNEAUX
ROTATIFS

52

LES COLLECTIONS DE DOUCHES À L'ITALIENNE AYO MODULAR ET AYO COULEUR

(VERRE TRANSPARENT 8MM ET 10MM - PROFILÉS CHROMÉ ET NOIR MAT - NOMBREUSES FIXATIONS - "TOUT À LA CARTE")

AYO MODULAR
CHROMÉ ET NOIR MAT

58

AYO
COULEUR

60

AYO MODULAR -
INTRODUCTION

64

PANNEAU FIXE
DOUBLE ENTRÉE

70

PANNEAUX
FIXES

72

TROIS PANNEAUX
FIXES

74

PANNEAUX FIXES
AVEC PANNEAUX
ROTATIFS

76

PANNEAUX EN
ANGLE

80

TARIFS AYO
MODULAR

84

TARIFS AYO
COULEUR

92

CHOIX DE
FIXATIONS

94

CHOIX DE
PROFILÉS

96

CHOIX DE
JOINTS

97

LA COLLECTION AYO CADRÉ

(VERRE TRANSPARENT 8MM - PROFILÉS NOIR MAT UNIQUEMENT)

AYO CADRÉ -
INTRODUCTION

100

PANNEAUX FIXES
CADRÉS

102

PANNEAUX FIXES
CADRÉS ATELIER

104

AYO PARE
BAIGNOIRE CADRÉ

106

AYO PARE
BAIGNOIRE
CADRÉ ATELIER

108

AYO PARE
BAIGNOIRE SANS
CADRE

110

TARIFS AYO CADRÉ -
ATELIER - PARE
BAIGNOIRE

112

AYO
ORIGIN

LA COLLECTION AYO ORIGIN DOUCHE À L'ITALIENNE

(VERRE 8MM - PROFILÉS CHROMÉ UNIQUEMENT)

Créez un look minimaliste moderne avec votre douche à l'italienne AYO Origin 8mm.

Ces élégants panneaux de verre de 8mm sont dotés d'un profilé en aluminium collé directement sur le bord du verre et sont fournis avec une barre de stabilisation fixe en acier inoxydable 304. Ils offrent ainsi aux clients la qualité et la fiabilité qu'ils attendent d'un produit Flair.

Avec un verre de sécurité trempé, des barres de stabilisation modernes, des fixations cachées et un revêtement hydrophobe, la douche à l'italienne AYO Origin est le choix idéal pour votre salle de bain.

Une baguette de protection en aluminium, ainsi qu'un joint de protection ultra clair en bas du verre sont fournis avec chaque panneau fixe AYO Origin, et utilisables au choix. Une pièce amovible placée à l'extrémité de la baguette en aluminium permet à un panneau rotatif d'être installé ultérieurement.



AYO ORIGIN

VERRE 8mm / HAUTEUR 2000mm
VERRE ET PROFILÉS PRÉMONTÉS / PROFILÉS CHROMÉ UNIQUEMENT

PANNEAUX FIXES DOUCHE À L'ITALIENNE

Un panneau fixe AYO Origin avec profilé prémonté + barre de stabilisation + baguette en aluminium + joint ultra clair au sol est livré en 1 seul colis

DESCRIPTION	AJUSTEMENT		CODE
	MIN	MAX	
AYO 8mm Panneau fixe douche à l'italienne - 300mm	275mm	290mm	AYO8WR30SC
AYO 8mm Panneau fixe douche à l'italienne - 400mm	375mm	390mm	AYO8WR40SC
AYO 8mm Panneau fixe douche à l'italienne - 450mm	425mm	440mm	AYO8WR45SC
AYO 8mm Panneau fixe douche à l'italienne - 500mm	475mm	490mm	AYO8WR50SC
AYO 8mm Panneau fixe douche à l'italienne - 600mm	575mm	590mm	AYO8WR60SC
AYO 8mm Panneau fixe douche à l'italienne - 700mm	675mm	690mm	AYO8WR70SC
AYO 8mm Panneau fixe douche à l'italienne - 760mm	735mm	750mm	AYO8WR76SC
AYO 8mm Panneau fixe douche à l'italienne - 800mm	775mm	790mm	AYO8WR80SC
AYO 8mm Panneau fixe douche à l'italienne - 900mm	875mm	890mm	AYO8WR90SC
AYO 8mm Panneau fixe douche à l'italienne - 1000mm	975mm	990mm	AYO8WRI00SC
AYO 8mm Panneau fixe douche à l'italienne - 1100mm	1075mm	1090mm	AYO8WRI10SC
AYO 8mm Panneau fixe douche à l'italienne - 1200mm	1175mm	1190mm	AYO8WRI20SC
AYO 8mm Panneau fixe douche à l'italienne - 1400mm	1375mm	1390mm </td <td>AYO8WRI40SC</td>	AYO8WRI40SC
AYO 8mm Panneau fixe douche à l'italienne - 1500mm	1475mm	1490mm	AYO8WRI50SC
AYO 8mm Panneau fixe douche à l'italienne - 1600mm	1575mm	1590mm	AYO8WRI60SC

Barre de stabilisation d'angle 350mm **fournie** avec les panneaux fixes 300 et 400mm
Barre de stabilisation d'angle 650mm **fournie** avec les panneaux fixes 450 - 600mm
Barre de stabilisation droite 1200mm **fournie** avec les panneaux fixes 700 - 1600mm



8mm VERRE DE SÉCURITÉ TREMPÉ	2000mm HAUTEUR	CHOIX DE BARRES DE STABILISATION DISPONIBLES	CONVIENT POUR MONTAGE SUR CARRELAGE OU SUR RECEVEUR	CLEARVUE REVÊTEMENT DU VERRE	JOINT DE PROTECTION ULTRA CLAIR AU SOL	15€ AJUSTEMENT DE PRODUIT
BAGUETTE DE PROTECTION EN ALUMINIUM EN BAS DU VERRE	TOUTES LES FIXATIONS SONT CACHÉES	CHOIX DE FIXATIONS DISPONIBLES	PROFILÉS CHROMÉS UNIQUEMENT	RÉVERSIBLE	20 GARANTIE 20 ANS	



PANNEAU FIXE AVEC BARRE DE STABILISATION DROITE

AYO ORIGIN

Les panneaux rotatifs AYO sont dotés d'un mécanisme de charnière "Rise and Fall". Cette caractéristique garantit que le joint inférieur touche le sol ou le receveur en position d'utilisation pour faciliter la rétention de l'eau. Il empêche également le joint de racler le sol lors de l'ouverture ou de la fermeture en soulevant légèrement le panneau rotatif du sol.

Une pièce amovible placée à l'extrémité de la baguette en aluminium permet à un panneau rotatif d'être installé ultérieurement.*

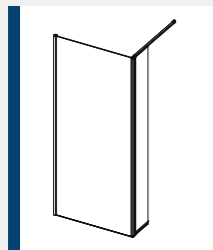

BARRE DE STABILISATION DROITE 1200MM POUR PANNEAU ROTATIF

(FOURNIE SÉPARÉMENT - BARRE OPTIONNELLE POUR UN DESIGN ÉPURÉ)

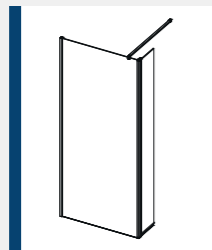

BARRE DE STABILISATION FOURNIE AVEC PANNEAU FIXE

(PEUT ÉGALEMENT MAINTENIR UN PANNEAU ROTATIF)

AYO ORIGIN - PANNEAUX ROTATIFS

Rotation à 180° - Mécanisme de charnière "Rise and fall" - A monter avec barre de stabilisation du panneau fixe.

DESCRIPTION	CODE
AYO 8mm Panneau rotatif - 300mm	AYO8RP30SC
AYO 8mm Panneau rotatif - 450mm	AYO8RP45SC
AYO 8mm Panneau rotatif - 500mm	AYO8RP50SC

AYO PANNEAUX ROTATIFS ARTICULÉS VERRE 8MM HAUTEUR 2000MM

DESCRIPTION	CODE - CHROMÉ	CODE - NOIR MAT
AYO Complète panneau rotatif articulé 300mm	AYO8HRP30SSC	AYO8HRP30BC
AYO Complète panneau rotatif articulé 450mm	AYO8HR45SSC	AYO8HRP45BC
AYO Complète panneau rotatif articulé 500mm	AYO8HRP50SSC	AYO8HRP50BC

NOUVEAU!



8mm VERRE DE SÉCURITÉ TREMPÉ	2000mm HAUTEUR	CHOIX DE BARRES DE STABILISATION DISPONIBLES	CONVIENT POUR MONTAGE SUR CARRELAGE OU SUR RECEVEUR	"RISE AND FALL" MÉCANISME DE CHARNIÈRE POUR OUVERTURE EN DOUCEUR
CLEARVUE REVÊTEMENT DU VERRE	JOINT DE PROTECTION ULTRA CLAIR AU SOL	BAGUETTE DE PROTECTION EN ALUMINIUM EN BAS DU VERRE	TOUTES LES FIXATIONS SONT CACHÉES	AYO PANNEAU ROTATIF PIVOTE À 180°
CHOIX DE FIXATIONS DISPONIBLES	PROFILÉS CHROMÉS UNIQUEMENT	RÉVERSIBLE	20 GARANTIE 20 ANS	

AYO PANNEAU ROTATIF PIVOTE À 180°

*PIÈCE AMOVIBLE POUR PANNEAU ROTATIF

AYO ORIGIN

AYO ORIGIN - BARRES DE STABILISATION VISUELS PRODUITS PAGES 58 - 59

DESCRIPTION	CODE
AYO Barre de stabilisation au plafond 600mm	AYOCSBS
AYO Barre de stabilisation du sol au plafond 2 pièces Hauteur 2600mm*	AYOF2CSBS
AYO Barre de stabilisation droite 1200mm pour panneaux 700mm / 1600mm	AYOSSBS
AYO Barre de stabilisation droite 1400mm	AYO140SSBS
AYO Barre de stabilisation d'angle 350mm pour panneaux 300mm / 400mm	AYOASBS-SH
AYO Barre de stabilisation d'angle 650mm pour panneaux 450mm / 600mm	AYOASBS
AYO Barre de stabilisation en L - Longueur 1410mm Hauteur 220mm - Ne convient pas aux panneaux à double entrée	AYOLSSBS
AYO Barre de stabilisation droite 1200mm pour panneau rotatif (fournie séparément – barre optionnelle pour un design épuré)	AYORPSBS
AYO Barre de stabilisation pivotante 1400mm	S-WRSBS

*La barre de stabilisation AYO du sol au plafond est en aluminium. Seules les attaches de fixation sont en acier inoxydable.

ACCESSOIRES VISUELS PRODUITS PAGES 60 - 61

DESCRIPTION	CODE
AYO Équerre en T	AYOTPS
AYO Profilé de finition en U - Longueur 2000mm	AYOEPS



- CHOIX DE FIXATIONS DISPONIBLES
- PROFILÉS CHROMÉS UNIQUEMENT
- CHOIX DE BARRES DE STABILISATION DISPONIBLES
- CONVIENT POUR MONTAGE SUR CARRELAGE OU SUR RECEVEUR
- TOUTES LES FIXATIONS SONT CACHÉES
- RÉVERSIBLE
- BARRES DE STABILISATION EN ACIER INOXYDABLE 304
- GARANTIE 20 ANS



AYO ORIGIN CONFIGURATIONS

UN PROFILÉ DE FINITION EN U PEUT ÊTRE COMMANDÉ
SÉPAREMMENT POUR RENDRE LE BORD DU VERRE VISIBLE

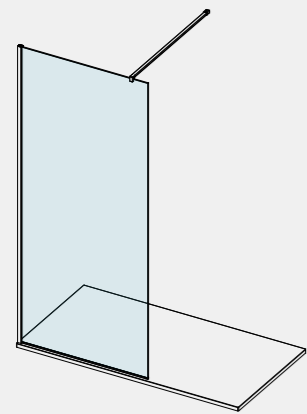

- ×1 Panneau fixe avec verre collé dans le profilé
- ×1 Barre de stabilisation droite
- ×1 Baguette de protection en aluminium en bas du verre et joint ultra clair fournis

1

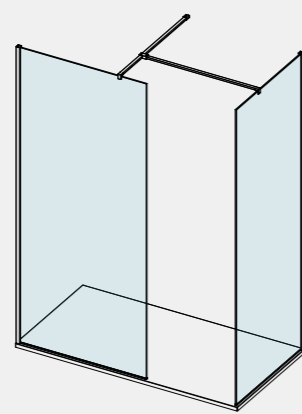

- ×2 Panneaux fixes avec verre collé dans les profilés
- ×2 Barres de stabilisation droites
- ×1 Équerre en T
- ×2 Baguettes de protection en aluminium en bas du verre et joints ultra clair fournis

2

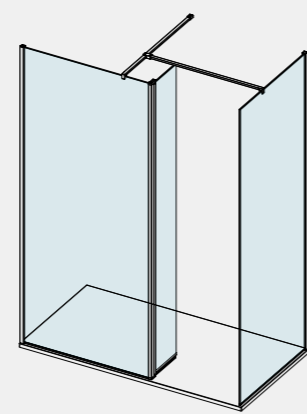

- ×2 Panneaux fixes avec verre collé dans les profilés
- ×1 Panneau rotatif
- ×2 Barres de stabilisation droites
- ×1 Équerre en T
- ×2 Baguettes de protection en bas du verre et joints ultra clair fournis

3

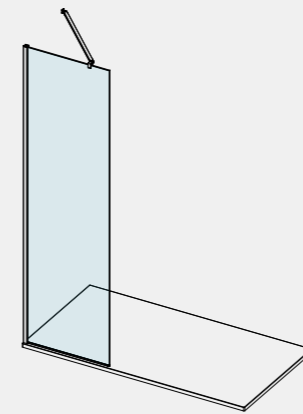

- ×1 Panneau fixe avec verre collé dans les profilés
- ×1 Barre de stabilisation d'angle (pour panneaux fixes de 300 à 600mm)
- ×1 Baguette de protection en aluminium en bas du verre et joint ultra clair fournis

4

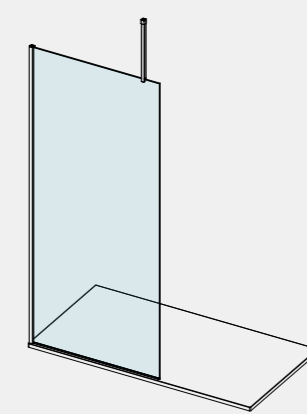

- ×1 Panneau fixe avec verre collé dans les profilés
- ×1 Barre de stabilisation plafond 600mm
- ×1 Baguette de protection en aluminium en bas du verre et joint ultra clair fournis

5

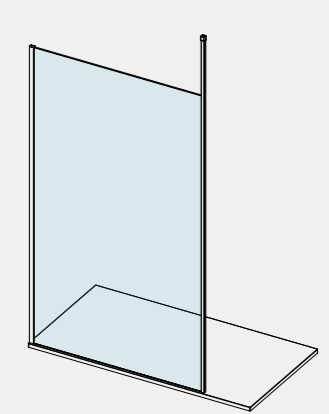

- ×1 Panneau fixe avec verre collé dans les profilés
- ×1 Barre de stabilisation du sol au plafond
- ×1 Baguette de protection en aluminium en bas du verre et joint ultra clair fournis

6

AYO

LA COLLECTION AYO
COMPLÈTE DOUCHES
À L'ITALIENNE -

NOUVEAU - PROFILÉS BLANC

**NOUVEAU AYO COMPLÈTE
PANNEAUX FIXES VERRE CANNELE
ET VERRE OPAQUE AU CENTRE 8MM**

POUR FACILITER LA COMMANDE, NOUS AVONS
CRÉÉ DES CODES OFFRANT UNE SOLUTION
COMPLÈTE DE DOUCHE À L'ITALIENNE POUR
LES CONFIGURATIONS LES PLUS COURANTES.



CONFIGURATION 15 BARRES DE STABILISATION NOIR MAT

AYO COMPLÈTE PANNEAU DOUBLE ENTRÉE

Faites-vous plaisir et concevez la salle de bain de vos rêves. La douche à l'italienne à double entrée est un véritable plaisir pour ceux qui recherchent un espace de douche minimaliste, moderne et spacieux.

Les barres de stabilisation AYO n'ont pas de bord pointu ni de coin difficile à atteindre, ce qui permet d'assurer un nettoyage facile de l'espace de douche.

La flexibilité est un atout supplémentaire. Vous pouvez ajouter à ce panneau double entrée 2 panneaux rotatifs défecteurs d'eau de la taille et du style de votre choix.

N.B. Barres de stabilisation au plafond et en L non compatibles avec une paroi double entrée.

CHOISISSEZ
VOTRE
CONFIGURATION

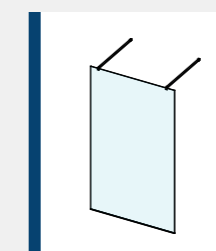
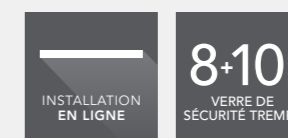

CONFIGURATION 15

- Panneau fixe x1
- Barre de stabilisation droite x2



PANNEAU ROTATIF

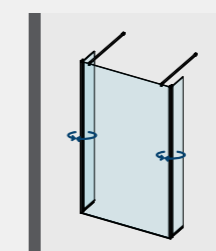

CONFIGURATION 17

- Panneau fixe x1
- Barre de stabilisation droite x2
- Panneau rotatif x2

CONFIGURATION 15 BARRES DE STABILISATION CHROMÉ



8+10 mm VERRE DE SÉCURITÉ TREMPÉ	2000mm HAUTEUR	CHOIX DE BARRES DE STABILISATION DISPONIBLES	CONVIENT POUR MONTAGE SUR CARRELAGE OU SUR RECEVEUR
BAGUETTE DE PROTECTION EN ALUMINIUM EN BAS DU VERRE DISPONIBLE	TOUTES LES FIXATIONS SONT CACHÉES	CLEARVUE REVÊTEMENT DU VERRE	JOINT DE PROTECTION ULTRA CLAIR AU SOL INCLUS
CHOIX DE FIXATIONS DISPONIBLES	PROFILÉ CHROMÉ OU NOIR MAT	RÉVERSIBLE	20 GARANTIE 20 ANS

AYO COMPLÈTE PANNEAUX FIXES

VERRE TRANSPARENT
PROFILÉS CHROMÉ, NOIR MAT,
BLANC, LAITON BROSSÉ ET OR POLI

Simple mais élégants, les panneaux fixes AYO Complète 8mm et 10mm apportent une touche de luxe à toute salle de bain.

Les panneaux de verre AYO Complète sont disponibles dans de nombreuses dimensions. Ces panneaux sont maintenus par des solutions de stabilisation élégantes qui accentuent la hauteur de la structure en verre.

Doté d'un revêtement hydrophobe ClearVue, le verre de sécurité trempé AYO facilite l'entretien, repoussant l'accumulation de saleté et de calcaire indésirables. Créez votre espace de douche personnel adapté à vos besoins individuels.



CONFIGURATION 5 PROFILÉS OR POLI

CHOISISSEZ VOTRE CONFIGURATION

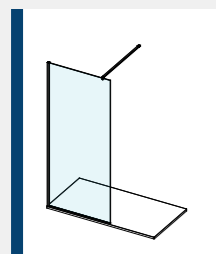

CONFIGURATION 5

- Panneau fixe x1
- Profilé mural x1
- Barre de stabilisation droite x1

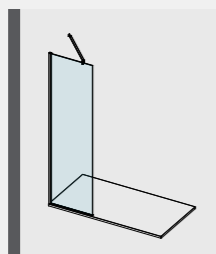

CONFIGURATION 6

- Panneau fixe x1
- Profilé mural x1
- Barre de stabilisation d'angle x1 (pour panneau fixe de 300 à 600mm)

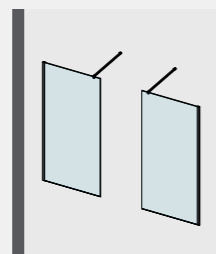

CONFIGURATION 8

- Panneau fixe x2
- Profilé mural x2
- Barre de stabilisation droite x2

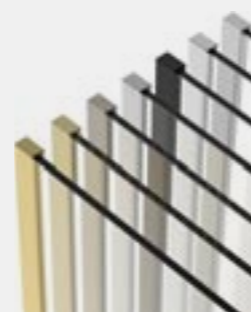

DISPONIBLE AVEC PROFILÉS CHROMÉ, NOIR MAT, BLANC, LAITON BROSSÉ ET OR POLI

CONÇU
POUR CRÉER

8+10 mm VERRE DE SÉCURITÉ TREMPÉ	2000mm HAUTEUR	CHOIX DE BARRES DE STABILISATION DISPONIBLES	CONVIENT POUR MONTAGE SUR CARRELAGE OU SUR RECEVEUR
BAGUETTE DE PROTECTION EN ALUMINIUM EN BAS DU VERRE DISPONIBLE	TOUTES LES FIXATIONS SONT CACHÉES	CLEARVUE REVÊTEMENT DU VERRE	JOINT DE PROTECTION ULTRA CLAIR AU SOL INCLUS
CHOIX DE FIXATIONS DISPONIBLES	15€ AJUSTEMENT DE PRODUIT	RÉVERSIBLE	20 GARANTIE 20 ANS



CONFIGURATION 5 PROFILÉS NOIR MAT

AYO COMPLÈTE PANNEAUX FIXES VERRE CANNELE 8MM

VERRE TRANSPARENT
PROFILÉS CHROMÉ, NOIR MAT,
LAITON BROSSÉ ET OR POLI

Les nouveaux panneaux fixes en verre cannelé sont une solution unique et ajout élégant à la collection AYO.

Le verre cannelé ajoute un niveau d'intimité à la zone de douche avec le revêtement du verre Clearvue qui rend les panneaux de verre faciles à nettoyer. Disponible en dimensions 700mm, 800mm, 900mm, 1000mm, 1200mm et 1400mm.

Nous avons ajouté des panneaux rotatifs articulés en verre cannelé avec un choix de finitions profilées, y compris chromé, noir mat, laiton brossé et or poli.



PANNEAU FIXE - VERRE CANNELE - NOIR MAT



PANNEAU FIXE ET PANNEAU ROTATIF ARTICULE - VERRE CANNELE - LAITON BROSSE

8mm VERRE DE SECURITE TREMPÉ	INSTALLATION EN ANGLE	TOUTES LES FIXATIONS SONT CACHÉES	CLEARVUE REVÊTEMENT DU VERRE	15mm AJUSTEMENT DE PRODUIT
2000mm HAUTEUR	RÉVERSIBLE	CONVIENT POUR MONTAGE SUR CARRELAGE OU SUR RECEVEUR	20 GARANTIE 20 ANS	

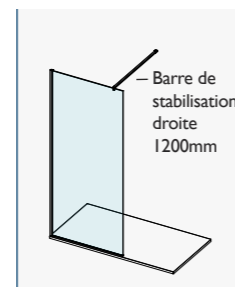

DISPONIBLE AVEC PROFILÉS CHROMÉ, NOIR MAT, LAITON BROSSE ET OR POLI

AYO COMPLÈTE PANNEAUX FIXES VERRE OPAQUE AU CENTRE 8MM

Le panneau fixe AYO avec verre opaque au centre est conçu pour apporter élégance et grâce à votre espace salle de bain.

Le verre opaque AYO est un choix pratique pour ceux qui veulent ajouter de l'intimité à leur salle de bain. Disponible en profilés chromés et noir mat, en dimensions 800mm, 900mm, 1000mm, 1200mm et 1400mm.

8mm VERRE DU SÉCURITÉ TREMPÉ	INSTALLATION EN ANGLE	15[€] AJUSTEMENT DE PRODUIT
INSTALLATION EN NICHE	2000mm HAUTEUR	PROFILÉ CHROMÉ OU NOIR MAT
RÉVERSIBLE	CONVIENT POUR MONTAGE SUR CARRELAGÉ OU SUR RECEVEUR	20 GARANTIE 20 ANS

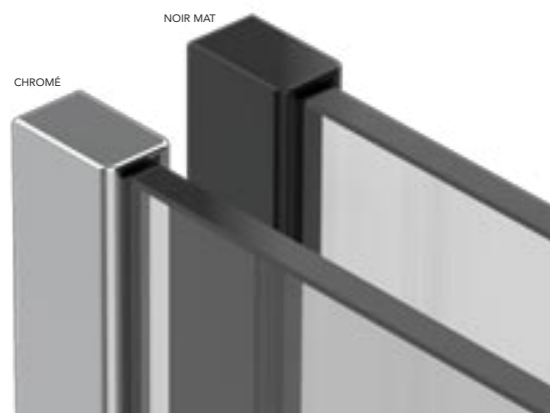
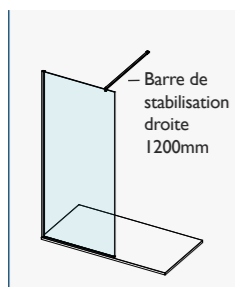

AYO COMPLÈTE PANNEAUX FIXES VERRE OPAQUE AU CENTRE 8MM

AYO PANNEAU ROTATIF ARTICULÉ



PANNEAU ROTATIF ARTICULÉ - LAITON BROSSÉ



PANNEAU ROTATIF ARTICULÉ NOIR MAT

Le panneau rotatif articulé AYO offre à la fois un attrait visuel et une fonctionnalité pratique.

Conçus pour s'adapter perpendiculairement au panneau fixe AYO, ces panneaux rotatifs articulés peuvent être pliés à un impressionnant 180 degrés permettant une largeur d'accès généreuse. Disponible dans une variété de finitions de couleurs premium.

- 8mm**
VERRE DU SÉCURITÉ TREMPÉ
- RÉVERSIBLE
- 2000mm**
HAUTEUR
- CONVIENT POUR MONTAGE SUR CARRELAGE OU SUR RECEVEUR
- CLEARVUE REVÊTEMENT DU VERRE
- 20**
GARANTIE 20 ANS

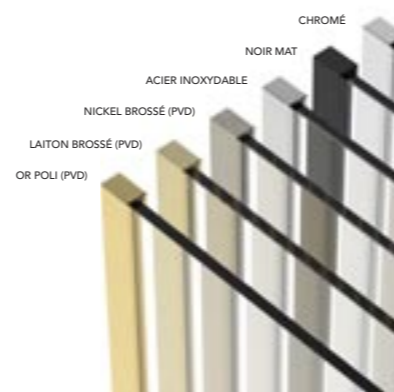

ACIER INOXYDABLE



OR POLI



NOIR MAT

LA COLLECTION AYO COMPLÈTE 8MM DOUCHE À L'ITALIENNE PROFILÉS NOIR MAT, CHROMÉ ET BLANC

VERRE 8MM / HAUTEUR 2000MM

COMPLÈTE = Panneau en verre transparent 8mm - Profilé mural 15mm - Barre de stabilisation - Joint bas ultra clair pré-collé

Remarque: les panneaux fixes AYO Complète sont livrés en 2 colis.

Panneaux en verre fournis dans colis 1/2, profilé mural et barre de stabilisation fournis dans colis 2/2

AYO PANNEAUX FIXES - DOUCHE À L'ITALIENNE COMPLÈTE - VERRE TRANSPARENT 8MM (Avec panneau en verre transparent 8mm, profilé mural 15mm, barre de stabilisation, joint bas ultra clair pré-collé)

DESCRIPTION	AJUSTEMENT		CODE - NOIR MAT	CODE - CHROMÉ
	MIN	MAX		
300mm	275mm	290mm	AYO8MWR30BC	AYO8MWR30SC
400mm	375mm	390mm	AYO8MWR40BC	AYO8MWR40SC
450mm	425mm	440mm	AYO8MWR45BC	AYO8MWR45SC
500mm	475mm	490mm	AYO8MWR50BC	AYO8MWR50SC
600mm	575mm	590mm	AYO8MWR60BC	AYO8MWR60SC
700mm	675mm	690mm	AYO8MWR70BC	AYO8MWR70SC
760mm	735mm	750mm	AYO8MWR76BC	AYO8MWR76SC
800mm	775mm	790mm	AYO8MWR80BC	AYO8MWR80SC
900mm	875mm	890mm	AYO8MWR90BC	AYO8MWR90SC
1000mm	975mm	990mm	AYO8MWR100BC	AYO8MWR100SC
1100mm	1075mm	1090mm	AYO8MWR110BC	AYO8MWR110SC
1200mm	1175mm	1190mm	AYO8MWR120BC	AYO8MWR120SC
1400mm	1375mm	1390mm	AYO8MWR140BC	AYO8MWR140SC
1500mm	1475mm	1490mm	AYO8MWR150BC	AYO8MWR150SC
1600mm	1575mm	1590mm	AYO8MWR160BC	AYO8MWR160SC
AYO Panneau fixe double entrée 1200mm avec 2 barres de stabilisation droites 1200mm			AYO8MWRD120BC	AYO8MWRD120SC

Barre de stabilisation d'angle 350mm fournie avec les panneaux fixes 300 et 400mm

Barre de stabilisation d'angle 650mm fournie avec les panneaux fixes 450 - 600mm

Barre de stabilisation droite 1200mm fournie avec les panneaux fixes 700 - 1600mm

Remarque : Les panneaux AYO Complète sont compatibles avec la baguette de protection en U

AYO PANNEAUX FIXES - DOUCHE À L'ITALIENNE COMPLÈTE - VERRE 8MM (Avec panneau en verre transparent 8mm, profilé mural 15mm, barre de stabilisation, joint bas ultra clair pré-collé)

DESCRIPTION	AJUSTEMENT		CODE - BLANC
	MIN	MAX	
700mm	675mm	690mm	AYO8MWR70WC
800mm	775mm	790mm	AYO8MWR80WC
900mm	875mm	890mm	AYO8MWR90WC
1000mm	975mm	990mm	AYO8MWR100WC
1100mm	1075mm	1090mm	AYO8MWR110WC
1200mm	1175mm	1190mm	AYO8MWR120WC
1400mm	1375mm	1390mm	AYO8MWR140WC
AYO Équerre en T en Acier Inoxydable Blanc AYOTPW			

Barre de stabilisation droite 1200mm fournie avec les panneaux fixes 700 - 1600mm

Remarque : Les panneaux AYO Complète sont compatibles avec la baguette de protection en U



CONFIGURATION 6
PROFILÉ NOIR MAT



CONFIGURATION 11 PROFILÉS NOIR MAT

8mm VERRE DE SÉCURITÉ TREMPÉ	2000mm HAUTEUR	CHOIX DE BARRES DE STABILISATION DISPONIBLES	CONVIENT POUR MONTAGE SUR CARRELAGE OU SUR RECEVEUR	15mm AJUSTEMENT DE PRODUIT	CHOIX DE FIXATIONS DISPONIBLES	PROFILÉ NOIR MAT, BLANC OU CHROMÉ
BAGUETTE DE PROTECTION EN ALUMINIUM EN BAS DU VERRE DISPONIBLE	TOUTES LES FIXATIONS SONT CACHÉES	CLEARVUE REVÊTEMENT DU VERRE	JOINT DE PROTECTION ULTRA CLAIR AU SOL INCLUS	RÉVERSIBLE	GARANTIE 20 ANS	

**NOUVEAU
VERRE CANNELÉ**

LA COLLECTION AYO® COMPLÈTE DOUCHE À L'ITALIENNE VERRE CANNELÉ 8MM

PROFILÉS NOIR MAT & CHROMÉ

VERRE 8MM / HAUTEUR 2000MM

COMPLÈTE = Panneau en verre cannelé 8mm - Profilé mural 15mm - Barre de stabilisation - Joint bas ultra clair pré-collé
Remarque: les panneaux fixes AYO Complète sont livrés en 2 colis.

Panneaux en verre fournis dans colis 1/2, profilé mural et barre de stabilisation fournis dans colis 2/2

AYO PANNEAUX FIXES - DOUCHE À L'ITALIENNE COMPLÈTE - VERRE CANNELÉ 8MM

(Avec panneau en verre cannelé 8mm, profilé mural 15mm, barre de stabilisation, joint bas ultra clair pré-collé)

DESCRIPTION	AJUSTEMENT MIN	MAX	CODE - CHROMÉ	CODE - NOIR MAT
700mm	675mm	690mm	AYO8MWR70SFC	AYO8MWR70BFC
800mm	775mm	790mm	AYO8MWR80SFC	AYO8MWR80BFC
900mm	875mm	890mm	AYO8MWR90SFC	AYO8MWR90BFC
1000mm	975mm	990mm	AYO8MWR100SFC	AYO8MWR100BFC
1200mm	1175mm	1190mm	AYO8MWR120SFC	AYO8MWR120BFC
1400mm	1375mm	1390mm	AYO8MWR140SFC	AYO8MWR140BFC

Barre de stabilisation droite 1200mm fournie avec les panneaux fixes 700 - 1400mm.

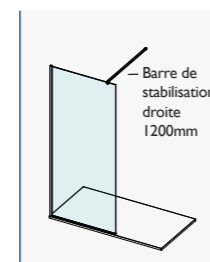

NOUVEAU - PANNEAU ROTATIF ARTICULÉ - VERRE CANNELÉ 8mm

DESCRIPTION	CODE - ACIER INOXYDABLE POLI	CODE - NOIR MAT
300mm Panneau rotatif articulé	AYO8HRP30SSFC	AYO8HRP30BFC



**NOUVEAU
VERRE CANNELÉ**

LA COLLECTION AYO® COMPLÈTE DOUCHE À L'ITALIENNE VERRE CANNELÉ 8MM

PROFILÉS LAITON BROSSÉ & OR POLI

VERRE 8MM / HAUTEUR 2000MM

COMPLÈTE = Panneau en verre cannelé 8mm - Profilé mural 15mm - Barre de stabilisation - Joint bas ultra clair pré-collé
Remarque: les panneaux fixes AYO Complète sont livrés en 2 colis.

Panneaux en verre fournis dans colis 1/2, profilé mural et barre de stabilisation fournis dans colis 2/2

AYO PANNEAUX FIXES - DOUCHE À L'ITALIENNE COMPLÈTE - VERRE CANNELÉ 8MM

(Avec panneau en verre cannelé 8mm, profilé mural 15mm, barre de stabilisation, joint bas ultra clair pré-collé)

DESCRIPTION	AJUSTEMENT MIN	MAX	CODE - LAITON BROSSÉ	CODE - OR POLI
700mm	675mm	690mm	AYO8MWR70F-CBRB	AYO8MWR70F-CPG
800mm	775mm	790mm	AYO8MWR80F-CBRB	AYO8MWR80F-CPG
900mm	875mm	890mm	AYO8MWR90F-CBRB	AYO8MWR90F-CPG
1000mm	975mm	990mm	AYO8MWR100F-CBRB	AYO8MWR100F-CPG
1200mm	1175mm	1190mm	AYO8MWR120F-CBRB	AYO8MWR120F-CPG
1400mm	1375mm	1390mm	AYO8MWR140F-CBRB	AYO8MWR140F-CPG

Barre de stabilisation droite 1200mm fournie avec les panneaux fixes 700 - 1400mm.

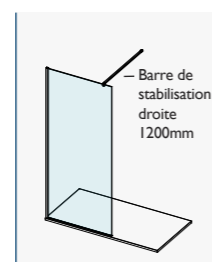

NOUVEAU - PANNEAU ROTATIF ARTICULÉ - VERRE CANNELÉ 8mm

DESCRIPTION	CODE - LAITON BROSSÉ	CODE - OR POLI
300mm Panneau rotatif articulé	AYO8HRP30BBFC	AYO8HRP30PGFC



LA COLLECTION AYO® COMPLÈTE 8MM DOUCHE À L'ITALIENNE VERRE OPAQUE AU CENTRE

PROFILÉS NOIR MAT & CHROMÉ

VERRE 8MM / HAUTEUR 2000MM

COMPLÈTE = Panneau en verre opaque au centre 8mm - Profilé mural 15mm - Barre de stabilisation - Joint bas ultra clair pré-collé
Remarque: les panneaux fixes AYO Complète sont livrés en 2 colis.
Panneaux en verre fournis dans colis 1/2, profilé mural et barre de stabilisation fournis dans colis 2/2

AYO PANNEAUX FIXES - DOUCHE À L'ITALIENNE COMPLÈTE - VERRE OPAQUE AU CENTRE 8MM (Avec panneau en verre opaque au centre 8mm, profilé mural 15mm, barre de stabilisation, joint bas ultra clair pré-collé)

DESCRIPTION	AJUSTEMENT MIN	MAX	CODE - CHROMÉ	CODE - NOIR MAT
800mm	775mm	790mm	AYO8MWR80SPC	AYO8MWR80BPC
900mm	875mm	890mm	AYO8MWR90SPC	AYO8MWR90BPC
1000mm	975mm	990mm	AYO8MWR100SPC	AYO8MWR110BPC
1200mm	1175mm	1190mm	AYO8MWR120SPC	AYO8MWR120BPC
1400mm	1375mm	1390mm	AYO8MWR140SPC	AYO8MWR140BPC

Barre de stabilisation droite 1200mm fournie avec les panneaux fixes 700 - 1400mm.

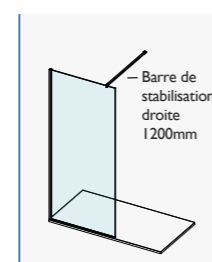

LA COLLECTION AYO COMPLÈTE 8MM DOUCHE
À L'ITALIENNE VERRE OPAQUE AU CENTRE

AYO PANNEAUX ROTATIFS

VERRE 8MM / HAUTEUR 2000MM

AYO PANNEAUX ROTATIFS PROFILÉS NOIR MAT & CHROMÉ*

Rotation à 180° - Mécanisme de charnière "Rise and fall" - A monter avec barre de stabilisation du panneau fixe.

DESCRIPTION	CODE - NOIR MAT	CODE - CHROMÉ
AYO Panneau rotatif 300mm	AYO8RP30BC	AYO8RP30SC
AYO Panneau rotatif 450mm	AYO8RP45BC	AYO8RP45SC
AYO Panneau rotatif 500mm	AYO8RP50BC	AYO8RP50SC

*Peut être installé avec n'importe quel panneau fixe Verre 8mm

NOUVEAU AYO PANNEAUX ROTATIFS PROFILÉS BLANC*

Rotation à 180° - Mécanisme de charnière "Rise and fall" - A monter avec barre de stabilisation du panneau fixe.

DESCRIPTION	CODE - BLANC
AYO Panneau rotatif 300mm Blanc	AYO8RP30WC
AYO Panneau rotatif 450mm Blanc	AYO8RP45WC

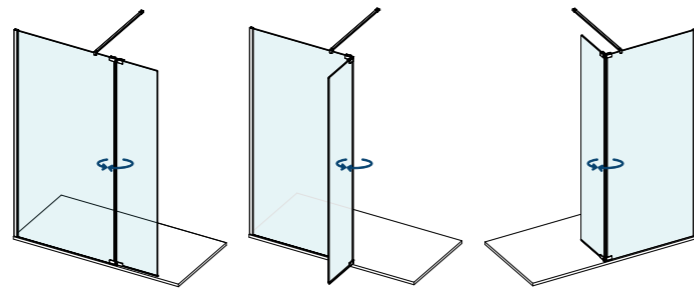

NOUVEAU AYO PANNEAUX ROTATIFS ARTICULÉS PROFILÉS NOIR MAT & CHROMÉ*

Rotation à 180° - Mécanisme de charnière "Rise and fall" - A monter avec barre de stabilisation du panneau fixe.

DESCRIPTION	CODE - NOIR MAT	CODE - CHROMÉ
Panneau rotatif articulé 300mm	AYO8HRP30SSC	AYO8HRP30BC
Panneau rotatif articulé 450mm	AYO8HR45SSC	AYO8HRP45BC
Panneau rotatif articulé 500mm	AYO8HRP50SSC	AYO8HRP50BC

*Peut être installé avec n'importe quel panneau fixe Verre 8mm

8mm VERRE DE SÉCURITÉ TREMPÉ	2000mm HAUTEUR	CONVIENT POUR MONTAGE SUR CARRELAGE OU SUR RECEVEUR	PROFILÉ CHROMÉ OU NOIR MAT	CLEARVUE REVÊTEMENT DU VERRE
PROFILÉ NOIR MAT, BLANC OU CHROMÉ	"RISE AND FALL" MÉCANISME DE CHARNIÈRE POUR OUVERTURE EN DOUCEUR	AYO PANNEAU ROTATIF PIVOTE À 180°	RÉVERSIBLE	GARANTIE 20 ANS



BLANC



CHROMÉ



NOIR MAT

LA COLLECTION AYO COMPLÈTE 10MM DOUCHE À L'ITALIENNE PROFILÉS NOIR MAT & CHROMÉ

VERRE 10MM / HAUTEUR 2000MM

COMPLÈTE = Panneau en verre transparent 10mm - Profilé mural 15mm - Barre de stabilisation - Joint bas ultra clair pré-collé

Remarque: les panneaux fixes AYO Complète sont livrés en 2 colis.

Panneaux en verre fournis dans colis 1/2, profilé mural et barre de stabilisation fournis dans colis 2/2

AYO PANNEAUX FIXES - DOUCHE À L'ITALIENNE COMPLÈTE - VERRE 10MM (Avec panneau en verre transparent 10mm, profilé mural 15mm, barre de stabilisation, joint bas ultra clair pré-collé)

DESCRIPTION	AJUSTEMENT		CODE - NOIR MAT	CODE - CHROMÉ
	MIN	MAX		
300mm	275mm	290mm	AYO10MWR30BC	AYO10MWR30SC
400mm	375mm	290mm	AYO10MWR40BC	AYO10MWR40SC
450mm	425mm	440mm	AYO10MWR45BC	AYO10MWR45SC
500mm	475mm	490mm	AYO10MWR50BC	AYO10MWR50SC
600mm	575mm	590mm	AYO10MWR60BC	AYO10MWR60SC
700mm	675mm	690mm	AYO10MWR70BC	AYO10MWR70SC
760mm	735mm	750mm	AYO10MWR76BC	AYO10MWR76SC
800mm	775mm	790mm	AYO10MWR80BC	AYO10MWR80SC
900mm	875mm	890mm	AYO10MWR90BC	AYO10MWR90SC
1000mm	975mm	990mm	AYO10MWR100BC	AYO10MWR100SC
1100mm	1075mm	1090mm	AYO10MWR110BC	AYO10MWR110SC
1200mm	1175mm	1290mm	AYO10MWR120BC	AYO10MWR120SC
1400mm	1375mm	1390mm	AYO10MWR140BC	AYO10MWR140SC
AYO Panneau fixe double entrée 1200mm avec 2 barres de stabilisation droites 1200mm				
			AYO10MWRD120BC	AYO10MWRD120SC

Barre de stabilisation d'angle 350mm fournie avec les panneaux fixes 300 et 400mm

Barre de stabilisation d'angle 650mm fournie avec les panneaux fixes 450 - 600mm

Barre de stabilisation droite 1200mm fournie avec les panneaux fixes 700 - 1400mm

AYO PANNEAUX ROTATIFS VERRE 10MM HAUTEUR 2000MM*

Rotation à 180° - Mécanisme de charnière "Rise and fall" - A monter avec barre de stabilisation du panneau fixe.

DESCRIPTION	CODE - NOIR MAT	CODE - CHROMÉ
AYO Panneau rotatif 300mm	AYO10RP30BC	AYO10RP30SC
AYO Panneau rotatif 450mm	AYO10RP45BC	AYO10RP45SC
AYO Panneau rotatif 500mm	AYO10RP50BC	AYO10RP50SC

*Peut être installé avec n'importe quel panneau fixe Verre 10mm

Remarque : Les panneaux AYO Complète sont compatibles avec la baguette de protection en U (références produits et prix page 67).



CONFIGURATION 11 PROFILÉS CHROMÉ



CONFIGURATION 11 PROFILÉS CHROMÉ

LE PANNEAU ROTATIF ARTICULÉ S'OUVRE À 180 DEGRÉS

10mm VERRE DE SÉCURITÉ TREMPÉ	2000mm HAUTEUR	CHOIX DE BARRES DE STABILISATION DISPONIBLES	CONVIENT POUR MONTAGE SUR CARRELAGE OU SUR RECEVEUR	15mm AJUSTEMENT DE PRODUIT
BAGUETTE DE PROTECTION EN ALUMINIUM EN BAS DU VERRE DISPONIBLE	TOUTES LES FIXATIONS SONT CACHÉES	CLEARVUE REVÊTEMENT DU VERRE	JOINT DE PROTECTION ULTRA CLAIR AU SOL INCLUS	AYO PANNEAU ROTATIF PIVOTE À 180°
CHOIX DE FIXATIONS DISPONIBLES	PROFILÉ CHROMÉ OU NOIR MAT	RÉVERSIBLE	"RISE AND FALL" MÉCANISME DE CHARNIÈRE POUR OUVERTURE EN DOUCEUR	20 GARANTIE 20 ANS

AYO

LES COLLECTIONS DE
DOUCHES À L'ITALIENNE
AYO MODULAR
ET AYO COULEUR

AYO[®] MODULAR

CHROMÉ ET NOIR MAT

La collection de douches à l'italienne **AYO Modular** offre une multitude de configurations possibles pour créer la salle de bain de vos rêves. **AYO Modular** est disponible en noir mat ou chromé brillant pour s'intégrer parfaitement dans toutes les salles de bain.

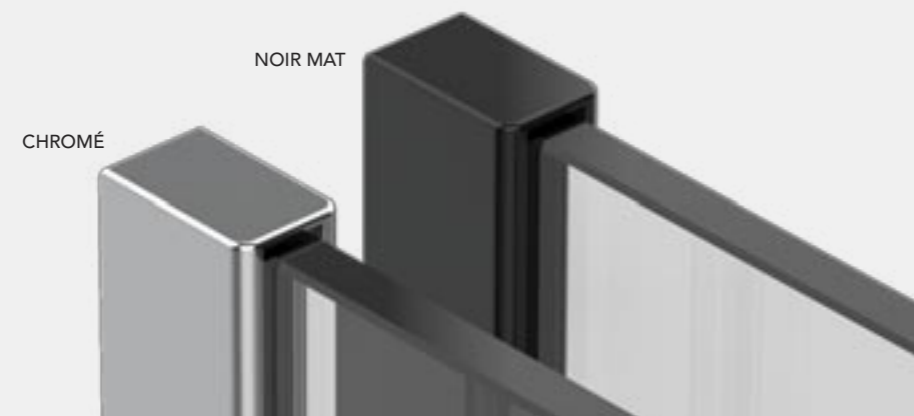

PROCÉDÉS DE FINITION

Anodisation : Procédé électrochimique qui convertit la surface du métal en une finition d'oxyde anodique décorative, durable et résistante à la corrosion. Cet oxyde d'aluminium n'est pas appliqué en surface mais est entièrement intégré au substrat d'aluminium sous-jacent, de sorte qu'il ne peut pas s'écailler ou se décoller.

- Profilés muraux AYO chromé et AYO noir mat

Chromage : Technique consistant à déposer par électrolyse une fine couche de chrome sur un objet métallique. La couche chromée est décorative et offre une résistance à la corrosion, facilite le nettoyage et augmente la dureté de la surface.

- AYO Barre de stabilisation 1200mm noir mat, pièce en T, capuchons en chromé et noir

Revêtement en poudre : Revêtement qui s'applique comme une peinture en spray sous forme de poudre sèche à écoulement libre, appliqué de manière électrostatique et durci à la chaleur.

- AYO Barre de stabilisation 1400mm noir mat

COULEUR	PROFILÉS	BARRE DE STABILISATION 1200mm et équerre en T	BARRE DE STABILISATION 1400mm
CHROMÉ	ANODISÉ	ACIER INOXYDABLE POLI	ACIER INOXYDABLE POLI
NOIR MAT	ANODISÉ	CHROMÉ (NOIR)	REVÊTEMENT EN POUDRE



AYO[®] COULEUR

LAITON BROSSÉ – NICKEL BROSSÉ –
OR POLI – ACIER INOXYDABLE POLI

Équilibre parfait entre luxe et polyvalence, **AYO Couleur** a été conçue pour transformer votre salle de bains en un lieu de détente idéal.

La collection **AYO Modular** standard est disponible en finitions chromé et noir mat. La nouvelle collection **AYO Couleur** se décline en 4 finitions luxueuses supplémentaires qui se marieront parfaitement avec les éléments de votre salle de bain. Tous ces éléments sont compatibles avec des panneaux en verre de 8mm et 10mm d'épaisseur.

Profitez d'une liberté de conception supplémentaire en choisissant parmi les options de finitions premium suivantes :

- Couleur laiton brossé (PVD)
- Couleur nickel brossé (PVD)
- Couleur or poli (PVD)
- Acier inoxydable poli

Flair a choisi d'utiliser la technologie PVD pour obtenir une finition de surface extrêmement durable, appliquée sur des fixations en acier inoxydable 304 de haute qualité.

Le résultat vous confère une salle de bain superbement robuste et conçue pour résister à l'épreuve du temps. La garantie de 20 ans sur toutes les collections AYO témoigne de la qualité de finition des produits.

ACIER INOXYDABLE POLI

COULEUR : NICKEL BROSSÉ

COULEUR : LAITON BROSSÉ

COULEUR : OR POLI

PERSONNALISEZ
VOTRE
ESPACE
DE DOUCHE



AYO PANNEAU FIXE DOUBLE ENTRÉE - CONFIGURATION 15
BARRES DE STABILISATION COULEUR NICKEL BROSSÉ

8+10mm VERRE DE SÉCURITÉ TREMPÉ	2000mm HAUTEUR	CHOIX DE BARRES DE STABILISATION DISPONIBLES	CONVIENT POUR MONTAGE SUR CARRELAGE OU SUR RECEVEUR	CLEARVUE REVÊTEMENT DU VERRE	LARGE CHOIX DE FINITIONS	BAGUETTE DE PROTECTION EN ALUMINIUM EN BAS DU VERRE DISPONIBLE
JOINT DE PROTECTION ULTRA CLAIR AU SOL INCLUS	RÉVERSIBLE	JOINTS ULTRA CLAIRS	TOUTES LES FIXATIONS SONT CACHÉES	CHOIX DE FIXATIONS DISPONIBLES	PROCÉDÉ PVD ÉCOLOGIQUE	GARANTIE 20 ANS

AYO[®] COULEUR

PROFILÉS COLORÉS

MATÉRIAU : ACIER INOXYDABLE 304

Toutes les fixations AYO Couleur (profilés muraux, barres de stabilisation, pièces en T) sont fabriquées en acier inoxydable 304. L'acier inoxydable 304 est la référence en matière de surface argentée de qualité. Ce matériau premium apporte une finition brillante pour un rendu luxueux et solide.

Avantage

Matériau ultra résistant qui ne se dégradera pas dans les salles d'eau les plus fréquentées.

Comment différencier l'acier inoxydable de l'aluminium argenté?

- L'acier inoxydable est généralement beaucoup plus lourd et solide que les composants en aluminium argenté.
- L'acier inoxydable est brillant, alors que l'aluminium argenté est d'apparence plus terne.

PROCÉDÉ DE FINITION PVD

Le PVD (Dépôt physique en phase vapeur) consiste à vaporiser un matériau source à l'intérieur d'une chambre à vide. Les particules sont projetées sur la surface à revêtir grâce à un puissant courant électrique. Le revêtement PVD se lie à la surface du matériau d'origine créant des finitions non seulement plus brillantes et plus esthétiques mais aussi plus robustes.

AVANTAGES DU PVD - AYO COULEUR

- **Parfaite correspondance des couleurs :** Le procédé PVD permet de faire correspondre très précisément les couleurs des différentes fixations AYO Couleur pour concevoir un ensemble chic et harmonieux.
- **Résistance :** Le PVD est l'un des revêtements les plus durables, il est 3 fois plus dur et 10 fois plus résistant aux rayures que la galvanoplastie. Les fixations AYO Couleur offrent une robustesse, une durabilité et une résistance aux rayures exceptionnelles.
- **Respect de l'environnement :** Il s'agit du procédé de revêtement le plus respectueux de l'environnement, car il n'utilise pas de sous-produits toxiques.

Flair a fait le choix d'étoffer son offre de douches à l'italienne avec de nouvelles finitions élégantes et une qualité toujours plus haute pour vous permettre de concevoir la salle de bain de vos rêves.

Le matériau de base de chaque composant AYO Couleur est l'acier inoxydable 304 de haute qualité, sur lequel a été appliqué un revêtement PVD pour obtenir les finitions de couleurs Or poli, Laiton brossé et Nickel brossé.



AYO MODULAR - COULEUR OR POLI



AYO MODULAR
COULEUR
LAITON BROSSÉ

INSPIRÉ D'UNE ESTHÉTIQUE SIMPLE

La finition PVD est disponible sur les profilés muraux de 15mm, les barres de stabilisation droites de 1200mm, les barres de stabilisation d'angles de 650mm et l'équerre en T.

Voir références produits et prix de l'offre PDV page 71.



AYO MODULAR
COULEUR
NICKEL BROSSÉ



AYO MODULAR
ACIER
INOXYDABLE POLI

LA COLLECTION AYO MODULAR DOUCHE À L'ITALIENNE (VERRE 8MM ET 10MM)

Avec sa conception modulaire innovante, la collection AYO Modular est conçue pour créer un choix presque infini de configurations de douches à l'italienne.

Choisissez parmi une vaste sélection de solutions de stabilisation, de fixations murales et de joints pour personnaliser votre salle de bain selon vos besoins.

Chaque panneau AYO Modular est fabriqué en verre de sécurité trempé de 8mm ou 10mm protégé par un revêtement hydrophobe pour repousser saleté et calcaire.

D'une hauteur de 2 mètres, AYO Modular est disponible avec des profilés élégants en noir mat ou chromé.

Avec une telle polyvalence, la collection AYO Modular vous offre la possibilité de concevoir votre douche idéale.



CONFIGURATION 7 PROFILÉ NOIR MAT

AYO® MODULAR

CONFIGURATIONS PROFILÉS

CHROMÉ ET NOIR MAT

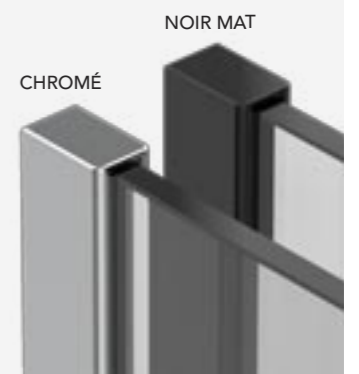
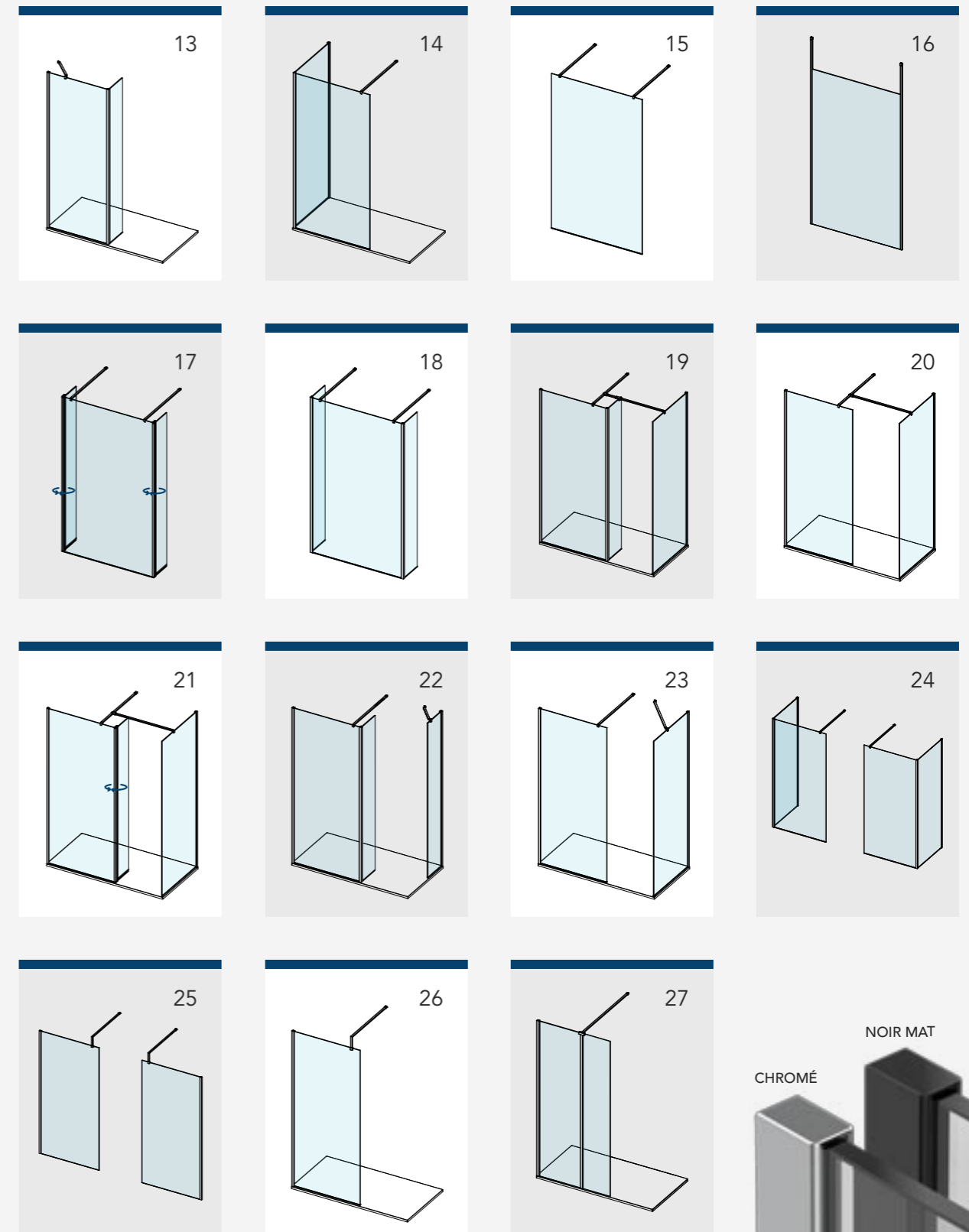
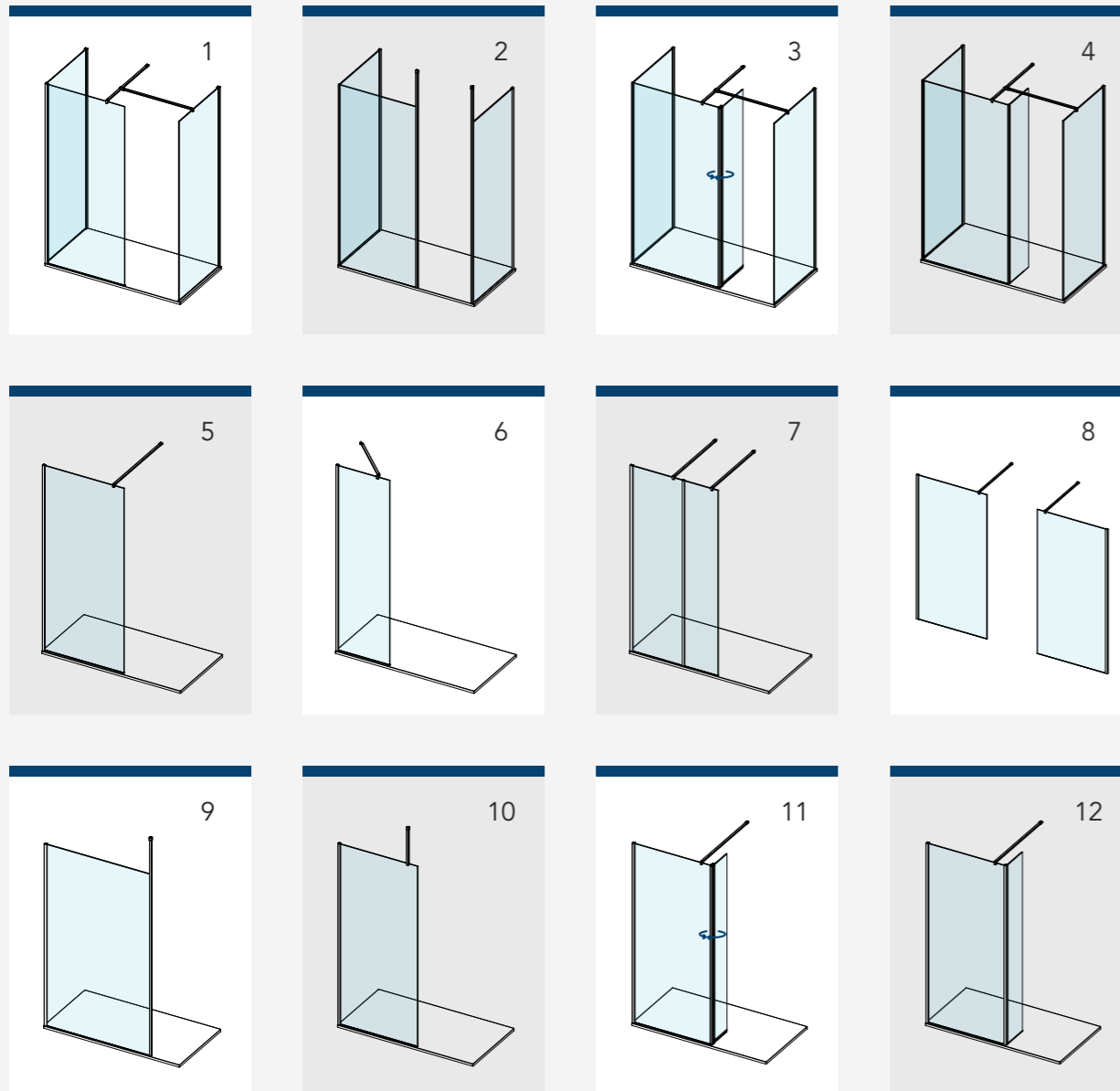

AYO® COULEUR

CONFIGURATIONS PROFILÉS COLORÉS

Veillez noter que seules les configurations utilisant une barre de stabilisation droite de 1200mm, une barre de stabilisation d'angle de 650mm, une équerre en T et un joint d'angle ou de jonction transparent sont disponibles dans les couleurs premium finition PVD;

- COULEUR LAITON BROSSÉ (PVD)
- COULEUR NICKEL BROSSÉ (PVD)
- COULEUR OR POLI (PVD)
- ACIER INOXYDABLE POLI

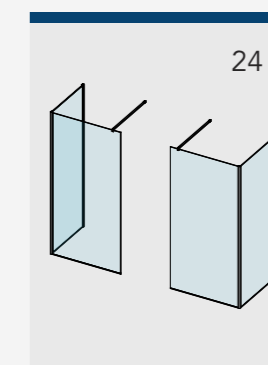
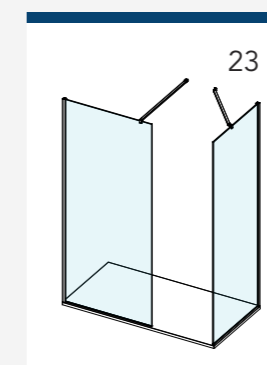
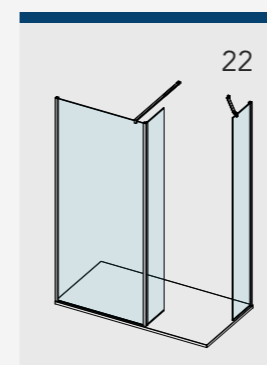
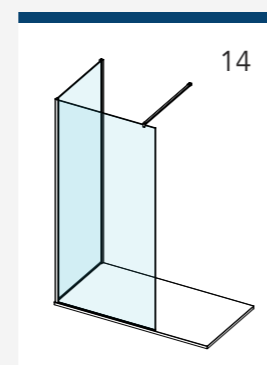
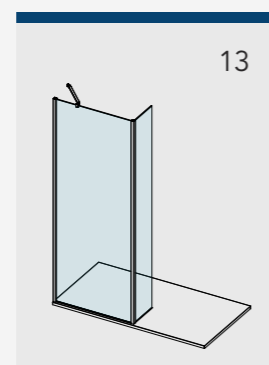
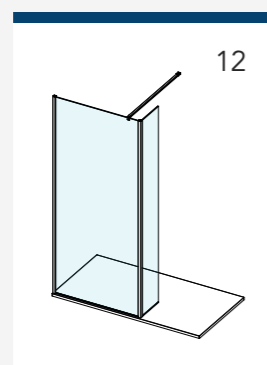
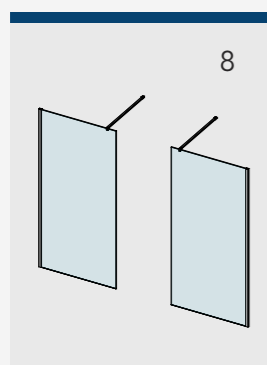
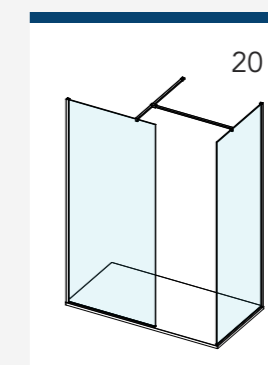
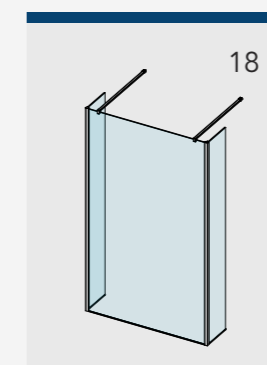
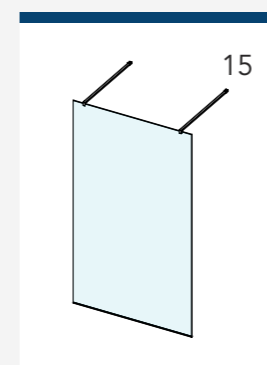
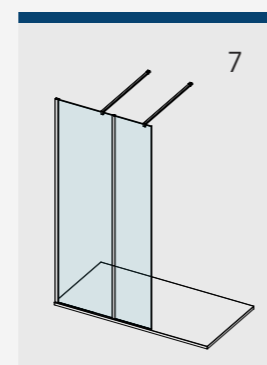
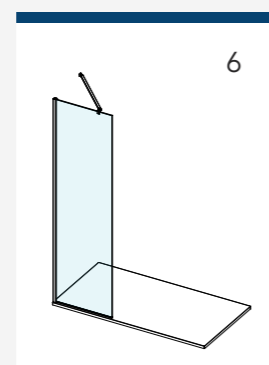
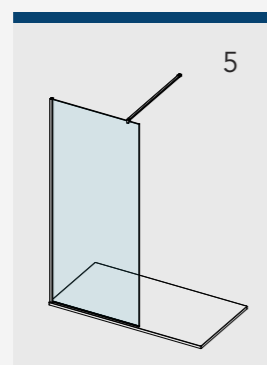
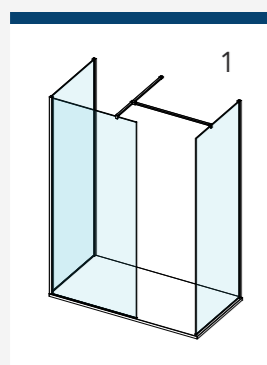
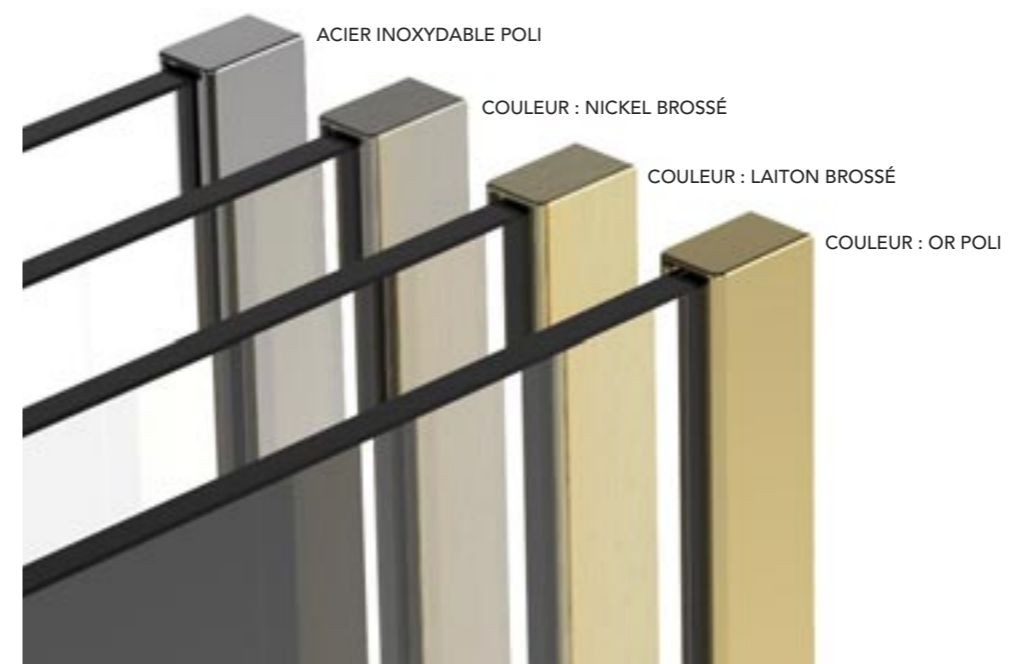



CONFIGURATION 15 BARRES DE STABILISATION NOIR MAT

AYO MODULAR PANNEAU DOUBLE ENTRÉE

Faites-vous plaisir et concevez la salle de bain de vos rêves. La douche à l'italienne à double entrée est un véritable plaisir pour ceux qui recherchent un espace de douche minimaliste, moderne et spacieux.

Les barres de stabilisation AYO n'ont pas de bord pointu ni de coin difficile à atteindre, ce qui permet d'assurer un nettoyage facile de l'espace de douche.

La flexibilité est un atout supplémentaire. Vous pouvez ajouter à ce panneau double entrée 2 panneaux rotatifs déflecteurs d'eau de la taille et du style de votre choix.

N.B. Barres de stabilisation au plafond et en L non compatibles avec une paroi double entrée.

CHOISISSEZ VOTRE CONFIGURATION

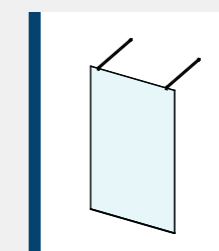

CONFIGURATION 15
– Panneau fixe x1
– Barre de stabilisation droite x2

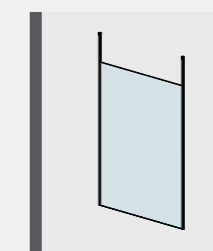

CONFIGURATION 16
– Panneau fixe x1
– Barre de stabilisation du sol au plafond x2

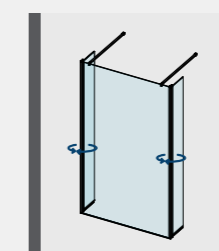

CONFIGURATION 17
– Panneau fixe x1
– Barre de stabilisation droite x2
– Panneau rotatif x2

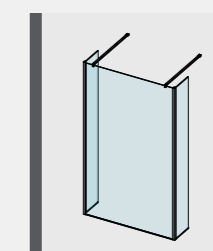

CONFIGURATION 18
– Panneau fixe x3
– Barre de stabilisation droite x2
– Joint d'angle ultra clair x2

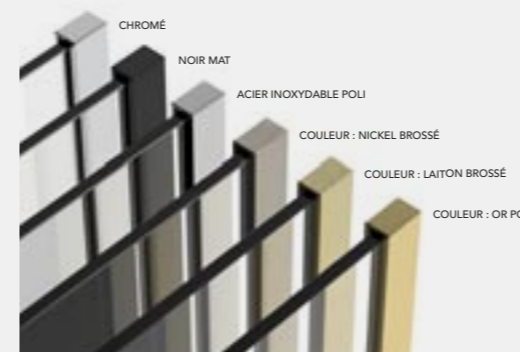

Remarque: les finitions PVD couleur ne sont disponibles que sur les barres stabilisatrices droites de 1200mm ou d'angle de 650mm, les profilés muraux 15mm et l'équerre en T.



CONFIGURATION 16 PROFILÉS CHROMÉ

8+10mm VERRE DE SÉCURITÉ TREMPÉ	2000mm HAUTEUR	CHOIX DE BARRES DE STABILISATION DISPONIBLES	CONVIENT POUR MONTAGE SUR CARRELAGE OU SUR RECEVEUR
BAGUETTE DE PROTECTION EN ALUMINIUM EN BAS DU VERRE DISPONIBLE	TOUTES LES FIXATIONS SONT CACHÉES	CLEARVUE REVÊTEMENT DU VERRE	JOINT DE PROTECTION ULTRA CLAIR AU SOL INCLUS
CHOIX DE FIXATIONS DISPONIBLES	RÉVERSIBLE	20 GARANTIE	

AYO MODULAR PANNEAUX FIXES

Simple mais élégants, les panneaux fixes AYO Modular 8mm et 10mm apportent une touche de luxe à toute salle de bain.

Les panneaux de verre AYO Modular sont disponibles dans de nombreuses dimensions. Ces panneaux sont maintenus par des solutions de stabilisation élégantes qui accentuent la hauteur de la structure en verre.

Doté d'un revêtement hydrophobe ClearVue, le verre de sécurité trempé AYO facilite l'entretien, repoussant l'accumulation de saleté et de calcaire indésirables. Créez votre espace de douche personnel adapté à vos besoins.

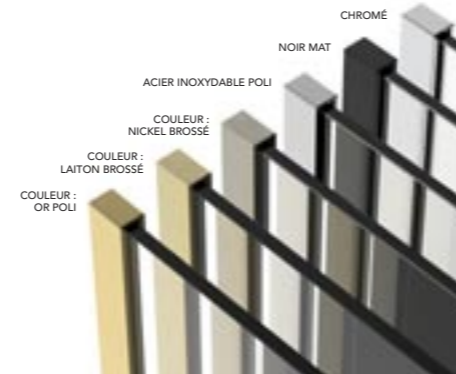

CONFIGURATION 5 PROFILÉS CHROMÉ

CHOISISSEZ VOTRE CONFIGURATION

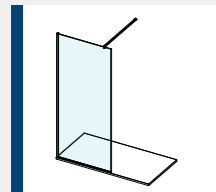

CONFIGURATION 5

- Panneau fixe x1
- Profilé mural x1
- Barre de stabilisation droite x1

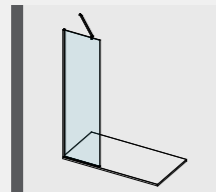

CONFIGURATION 6

- Panneau fixe x1
- Profilé mural x1
- Barre de stabilisation d'angle x1 (pour panneau fixe de 300 à 600mm)

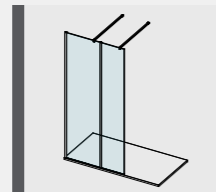

CONFIGURATION 7

- Panneau fixe x2
- Profilé mural x1
- Barre de stabilisation droite x2
- Profilé / Joint de jonction en H x1

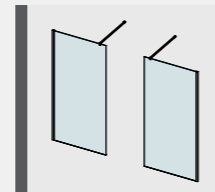

CONFIGURATION 8

- Panneau fixe x2
- Profilé mural x2
- Barre de stabilisation droite x2

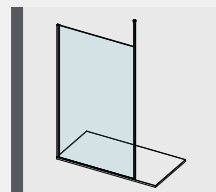

CONFIGURATION 9

- Panneau fixe x1
- Profilé mural x1
- Barre de stabilisation du sol au plafond x1

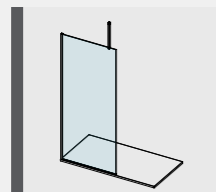

CONFIGURATION 10

- Panneau fixe x1
- Profilé mural x1
- Barre de stabilisation au plafond x1

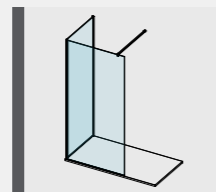

CONFIGURATION 14

- Panneau fixe x2
- Profilé mural x1
- Barre de stabilisation droite x1
- Joint d'angle ultra clair x1

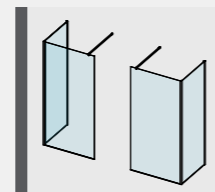

CONFIGURATION 24

- Panneau fixe x4
- Profilé mural x2
- Barre de stabilisation droite x2
- Joint d'angle ultra clair x2

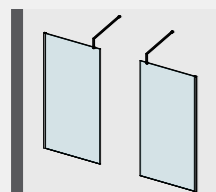

CONFIGURATION 25

- Panneau fixe x2
- Profilé mural x2
- Barre de stabilisation en L x2

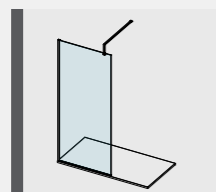

CONFIGURATION 26

- Panneau fixe x1
- Profilé mural x1
- Barre de stabilisation en L x1

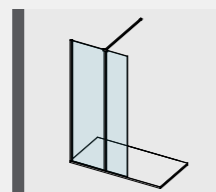

CONFIGURATION 27

- Panneau fixe x2
- Profilé mural x1
- Barre de stabilisation à pince x1
- Profilé / Joint de jonction en H x1



8+10mm VERRE DE SÉCURITÉ TREMPÉ	2000mm HAUTEUR	CHOIX DE BARRES DE STABILISATION DISPONIBLES	CONVIENT POUR MONTAGE SUR CARRELAGE OU SUR RECEVEUR
BAGUETTE DE PROTECTION EN ALUMINIUM EN BAS DU VERRE DISPONIBLE	TOUTES LES FIXATIONS SONT CACHÉES	CLEARVUE REVÊTEMENT DU VERRE	JOINT DE PROTECTION ULTRA CLAIR AU SOL INCLUS
CHOIX DE FIXATIONS DISPONIBLES	RÉVERSIBLE	15 ^{AN} AJUSTEMENT DE PRODUIT	20 GARANTIE 20 ANS

Remarque: les finitions PVD couleur ne sont disponibles que sur les barres stabilisatrices droites de 1200mm ou d'angle de 650mm, les profils muraux 15mm et l'équerre en T.

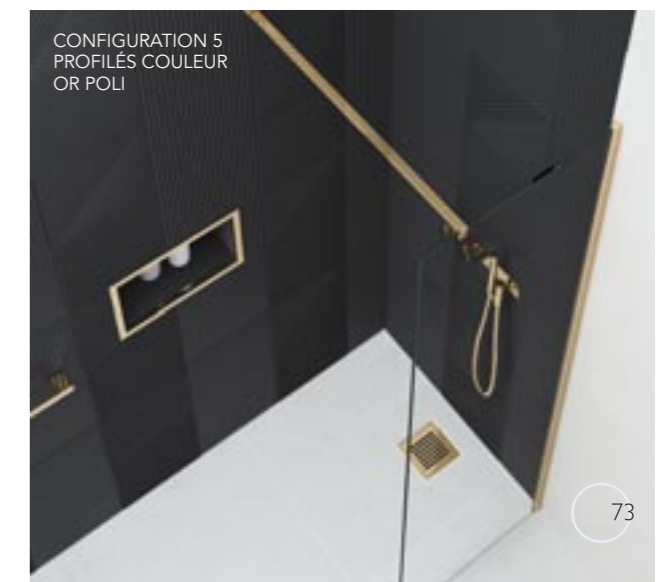

CONFIGURATION 5 PROFILÉS COULEUR OR POLI

AYO MODULAR TROIS PANNEAUX FIXES

La configuration AYO Modular trois panneaux fixes offre un havre de détente sous la forme d'un espace de douche "walk-in" spacieux et luxueux.

Par son design, cette configuration de douche à l'italienne protège parfaitement votre salle de bains des éclaboussures. Le nettoyage de nos panneaux de verre est particulièrement facile grâce au revêtement innovant ClearVue et aux fixations dissimulées des profilés.

Celles-ci garantissent que votre douche à l'italienne AYO soit solidement soutenue et résiste à l'épreuve du temps.

CHOISISSEZ VOTRE CONFIGURATION

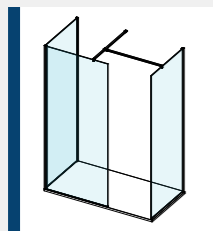

CONFIGURATION 1

- Panneau fixe x3
- Profilé mural x2
- Joint d'angle ultra clair x1
- Barre de stabilisation droite x2
- Équerre en T x1

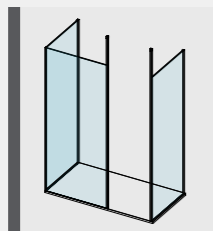

CONFIGURATION 2

- Panneau fixe x3
- Profilé mural x2
- Joint d'angle ultra clair x1
- Barre de stabilisation du sol au plafond x2



BARRE DE STABILISATION DROITE

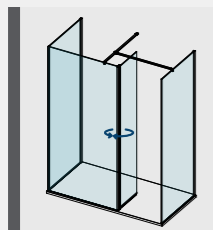

CONFIGURATION 3

- Panneau fixe x3
- Profilé mural x2
- Joint d'angle ultra clair x1
- Barre de stabilisation droite x2
- Équerre en T x1
- Panneau rotatif x1

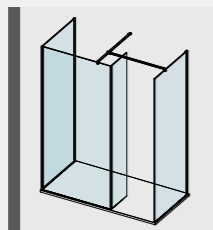

CONFIGURATION 4

- Panneau fixe x4
- Profilé mural x2
- Joint d'angle ultra clair x2
- Barre de stabilisation droite x2
- Équerre en T x1
- Support de fixation x1

LA SENSATION
PARFAITE DE
BIEN-ETRE



CONFIGURATION 1 PROFILÉS CHROMÉ



CONFIGURATION 2 PROFILÉS NOIR MAT

8+10 mm VERRE DE SÉCURITÉ TREMPÉ	2000mm HAUTEUR	CHOIX DE BARRES DE STABILISATION DISPONIBLES	CONVIENT POUR MONTAGE SUR CARRELAGE OU SUR RECEVEUR
BAGUETTE DE PROTECTION EN ALUMINIUM EN BAS DU VERRE DISPONIBLE	TOUTES LES FIXATIONS SONT CACHÉES	CLEARVUE REVÊTEMENT DU VERRE	JOINT DE PROTECTION ULTRA CLAIR AU SOL INCLUS
CHOIX DE FIXATIONS DISPONIBLES	RÉVERSIBLE	20 GARANTIE 20 ANS	



AYO MODULAR PANNEAUX DÉFLECTEURS FIXES ET ROTATIFS

Notre gamme de panneaux rotatifs se combine harmonieusement avec les panneaux fixes AYO. Ces déflecteurs d'eau protègent votre salle de bains des éclaboussures tout en conservant une esthétique élégante.

Avec un angle de rotation de 180 degrés, le déflecteur peut être facilement replié pour permettre un large accès à la douche. Embellissez votre douche à l'italienne AYO Modular en choisissant un joint d'angle ultra clair.

Différentes tailles de panneaux déflecteurs ainsi que plusieurs barres stabilisatrices sont disponibles pour créer la configuration qui répond le mieux à vos besoins. Les panneaux fixes et panneaux rotatifs peuvent être installés ultérieurement.

CHOISISSEZ VOTRE CONFIGURATION

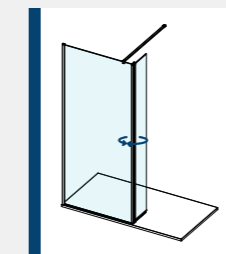

CONFIGURATION 11

- Panneau fixe x1
- Profilé mural x1
- Barre de stabilisation droite x1
- Panneau rotatif x1

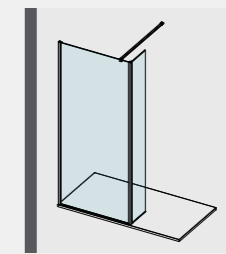

CONFIGURATION 12

- Panneau fixe x1
- Panneau fixe 300mm x1
- Profilé mural x1
- Joint d'angle ultra clair x1
- Barre de stabilisation droite x1



Les panneaux rotatifs AYO sont dotés d'un mécanisme de charnière "Rise and Fall", qui empêche le joint de racler le sol lors de l'ouverture et facilite la rétention de l'eau lors de son utilisation.

Note: 2 solutions de fixations sont possibles: opter pour une barre de stabilisation à monter sur le panneau fixe ou sur le panneau rotatif.

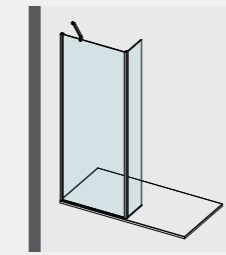

CONFIGURATION 13

- Panneau fixe x2
- Profilé mural x1
- Barre de stabilisation d'angle x1 (pour panneau fixe de 300 à 600mm)
- Profilé / Joint d'angle x1

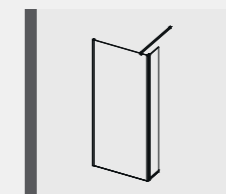

BARRE DE STABILISATION DROITE POUR PANNEAU FIXE

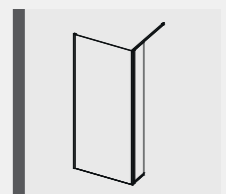

BARRE DE STABILISATION DROITE 1200MM POUR PANNEAU ROTATIF

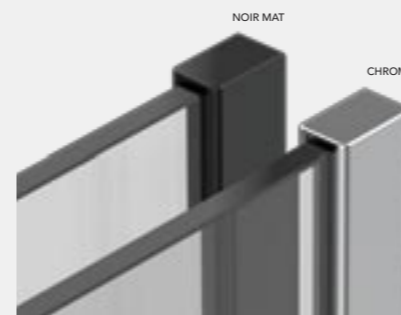

8+10mm VERRE DE SÉCURITÉ TREMPÉ	2000mm HAUTEUR	CHOIX DE BARRES DE STABILISATION DISPONIBLES	"RISE AND FALL" MECANISME DE CHARNIERE POUR OUVERTURE EN DOUCEUR
CONVIENT POUR MONTAGE SUR CARRELAGE OU SUR RECEVEUR	JOINT DE PROTECTION ULTRA CLAIR AU SOL INCLUS	CHOIX DE FIXATIONS DISPONIBLES	AYO PANNEAU ROTATIF PIVOTE À 180°
BAGUETTE DE PROTECTION EN ALUMINIUM EN BAS DU VERRE DISPONIBLE	TOUTES LES FIXATIONS SONT CACHÉES	CLEARVUE REVÊTEMENT DU VERRE	PROFILÉ CHROMÉ OU NOIR MAT
RÉVERSIBLE	20 GARANTIE 20 ANS		

AYO PANNEAU ROTATIF ARTICULÉ



PANNEAU ROTATIF ARTICULÉ - LAITON BROSSÉ



PANNEAU ROTATIF ARTICULÉ NOIR MAT

Le panneau rotatif articulé AYO offre à la fois un attrait visuel et une fonctionnalité pratique.

Conçus pour s'adapter perpendiculairement au panneau fixe AYO, ces panneaux rotatifs articulés peuvent être pliés à un impressionnant 180 degrés permettant une largeur d'accès généreuse. Disponible dans une variété de finitions de couleurs premium.

- 8+10**
mm
 VERRE DE SÉCURITÉ TREMPÉ
- RÉVERSIBLE
- 2000mm**
 HAUTEUR
- CONVIENT POUR MONTAGE SUR CARRELAGE OU SUR RECEVEUR
- CLEARVUE REVÊTEMENT DU VERRE
- 20**
 GARANTIE 20 ANS

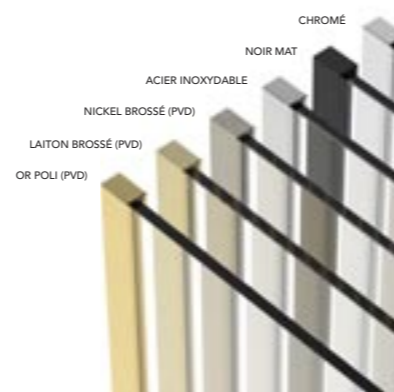

ACIER INOXYDABLE



OR POLI



NOIR MAT



CONFIGURATION 21 PROFILÉS BLANC

AYO MODULAR PANNEAUX EN ANGLE

La configuration Walk-In, très répandue dans les salles de bain, minimise les éclaboussures grâce à son design fermé.

Grâce au revêtement hydrophobe ClearVue qui empêche l'accumulation de saleté et de calcaire sur les surfaces en verre, les douches à l'italienne AYO sont faciles à nettoyer.

CHOISISSEZ VOTRE CONFIGURATION

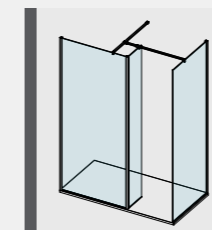

CONFIGURATION 19

- Panneau fixe x3 (avec panneau fixe de 300mm)
- Profilé mural x2
- Joint d'angle ultra clair x1
- Support pour joindre 2 panneaux fixes en verre x1
- Barre de stabilisation droite x2
- Équerre en T x1

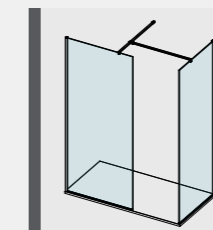

CONFIGURATION 20

- Panneau fixe x2
- Profilé mural x2
- Barre de stabilisation droite x2
- Équerre en T x1

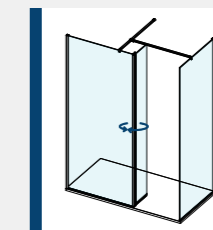

CONFIGURATION 21

- Panneau fixe x2
- Profilé mural x2
- Barre de stabilisation droite x2
- Équerre en T x1
- Panneau rotatif x1



2 X BARRES DE STABILISATION DROITES AVEC ÉQUERRE EN T ACIER INOXYDABLE



CONFIGURATION 23
PROFILÉS NOIR MAT

8+10 mm VERRE DE SÉCURITÉ TREMPÉ	2000mm HAUTEUR	CHOIX DE BARRES DE STABILISATION DISPONIBLES	CONVIENT POUR MONTAGE SUR CARRELAGE OU SUR RECEVEUR
BAGUETTE DE PROTECTION EN ALUMINIUM EN BAS DU VERRE DISPONIBLE	TOUTES LES FIXATIONS SONT CACHÉES	CLEARVUE REVÊTEMENT DU VERRE	JOINT DE PROTECTION ULTRA CLAIR AU SOL INCLUS
CHOIX DE FIXATIONS DISPONIBLES	RÉVERSIBLE	20 GARANTIE 20 ANS	

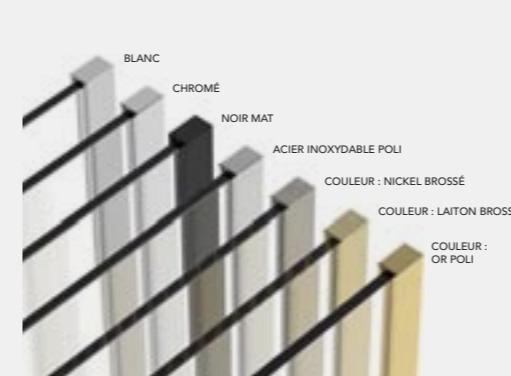

Remarque: les finitions PVD couleur ne sont disponibles que sur les barres stabilisatrices droites de 1200mm ou d'angle de 650mm, les profilés muraux 15mm et l'équerre en T.

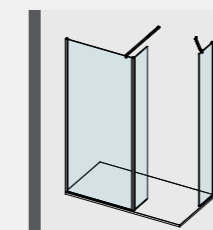

CONFIGURATION 22

- Panneau fixe x3
- Profilé mural x2
- Barre de stabilisation droite x1
- Barre de stabilisation d'angle x1 (pour panneau fixe de 300 à 600mm)
- Profilé / Joint d'angle x1

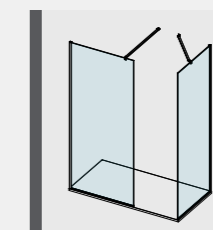

CONFIGURATION 23

- Panneau fixe x2
- Profilé mural x2
- Barre de stabilisation droite x1
- Barre de stabilisation d'angle x1 (pour panneau fixe de 300 à 600mm)

CONCEVEZ VOTRE SANCTUAIRE DE DOUCHE PERSONNEL

CHOISISSEZ ET MESUREZ VOTRE ESPACE

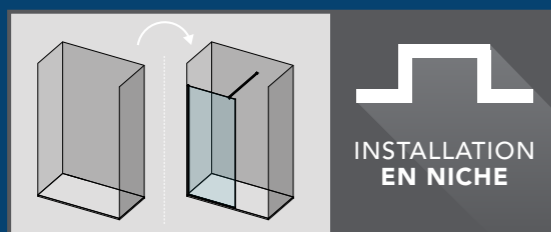
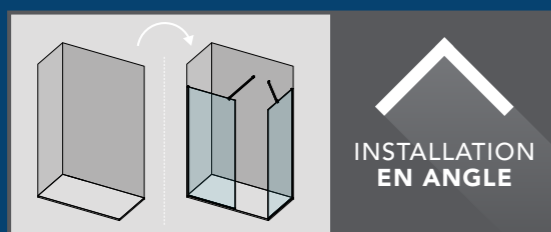
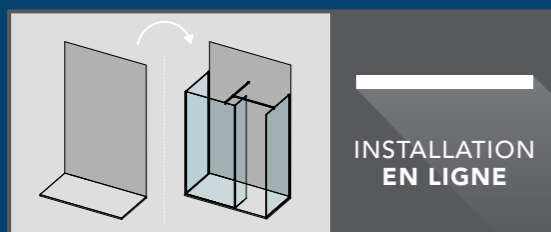

Remarque: nous suggérons de laisser un accès de 600mm lors de la mesure de votre panneau fixe.

AYO MODULAR DOUCHES À L'ITALIENNE VERRE 8MM ET 10MM

ÉTAPE 1 – CHOISISSEZ LA LARGEUR DU PANNEAU EN VERRE 8MM OU 10MM

ÉTAPE 2 – CHOISISSEZ LE PROFILÉ MURAL

Finition : chromé ou noir mat

Type : profilé mural standard 15mm / profilé mural 35mm (pour un ajustement plus important ou des murs qui ne seraient pas d'aplomb) ou profilé dissimulé dans le mur et au sol (Le profilé est posé après le carrelage, MAIS le client doit prévoir AVANT la pose du carrelage de réserver l'espace dans le mur et le carrelage pour insérer le profilé).

ÉTAPE 3 – CHOISISSEZ LA BARRE DE STABILISATION

Choisissez parmi une sélection de barres de stabilisation en fonction de votre salle de bain et de vos préférences.

ÉTAPE 4 – CHOISISSEZ UN/DES ACCESSOIRE(S) SI NÉCESSAIRE

(Ex: joint d'angle ultra clair, profilé de finition en U pour rendre le verre visible)



LA COLLECTION AYO MODULAR 8MM CHROMÉ ET NOIR MAT

PROCÉDÉ DE COMMANDE AYO MODULAR:

ÉTAPE 1 – CHOISISSEZ LA LARGEUR DU PANNEAU EN VERRE 8MM

ÉTAPE 2 – CHOISISSEZ LE PROFILÉ MURAL

ÉTAPE 3 – CHOISISSEZ LA BARRE DE STABILISATION

ÉTAPE 4 – CHOISISSEZ UN/DES ACCESSOIRE(S) SI NÉCESSAIRE

ÉTAPE 1 – CHOISISSEZ LA LARGEUR DU PANNEAU EN VERRE 8MM

Note: Ces panneaux seuls en verre 8mm peuvent être commandés avec toutes les barres de stabilisation et profilés muraux pour réaliser la configuration de votre choix.

PANNEAUX SEULS EN VERRE TRANSPARENT 8MM MODULABLES (JOINT BAS ULTRA CLAIR PRÉ-COLLÉ)

DESCRIPTION	CODE
AYO Panneau en verre 8mm Largeur - 300mm	AYO8MW30C
AYO Panneau en verre 8mm Largeur - 400mm	AYO8MW40C
AYO Panneau en verre 8mm Largeur - 450mm	AYO8MW45C
AYO Panneau en verre 8mm Largeur - 500mm	AYO8MW50C
AYO Panneau en verre 8mm Largeur - 600mm	AYO8MW60C
AYO Panneau en verre 8mm Largeur - 700mm	AYO8MW70C
AYO Panneau en verre 8mm Largeur - 760mm	AYO8MW76C
AYO Panneau en verre 8mm Largeur - 800mm	AYO8MW80C
AYO Panneau en verre 8mm Largeur - 900mm	AYO8MW90C
AYO Panneau en verre 8mm Largeur - 1000mm	AYO8MW100C
AYO Panneau en verre 8mm Largeur - 1100mm	AYO8MW110C
AYO Panneau en verre 8mm Largeur - 1200mm	AYO8MW120C
AYO Panneau en verre 8mm Largeur - 1400mm	AYO8MW140C
AYO Panneau en verre 8mm Largeur - 1500mm	AYO8MW150C
AYO Panneau en verre 8mm Largeur - 1600mm	AYO8MW160C

PANNEAUX ROTATIFS VERRE TRANSPARENT 8MM HAUTEUR 2000MM*

Rotation à 180° - Mécanisme de charnière "Rise and fall" - A monter avec barre de stabilisation du panneau fixe.

DESCRIPTION	CODE - NOIR MAT	CODE - CHROMÉ
AYO Panneau rotatif 300mm	AYO8RP30BC	AYO8RP30SC
AYO Panneau rotatif 450mm	AYO8RP45BC	AYO8RP45SC
AYO Panneau rotatif 500mm	AYO8RP50BC	AYO8RP50SC

*Peut être installé avec n'importe quel panneau fixe Verre 8mm

ÉTAPE 2 – CHOISISSEZ LE PROFILÉ MURAL

PROFILÉS MURAUX

DESCRIPTION	CODE - NOIR MAT	CODE - CHROMÉ
AYO Profilé Mural 15mm	AYOMW15WJB	AYOMW15WJS
AYO Profilé Mural 35mm (pour un ajustement plus important ou des murs qui ne seraient pas d'aplomb)	AYOMW35WJB	AYOMW35WJS
AYO Profilés dissimulés dans le mur et au sol (ajustement possible: 8mm)* *Le profilé est posé après le carrelage, MAIS le client doit prévoir AVANT la pose du carrelage de réserver l'espace dans le mur et le carrelage pour insérer le profilé.	AYOMWCWJB	AYOMWCWJS

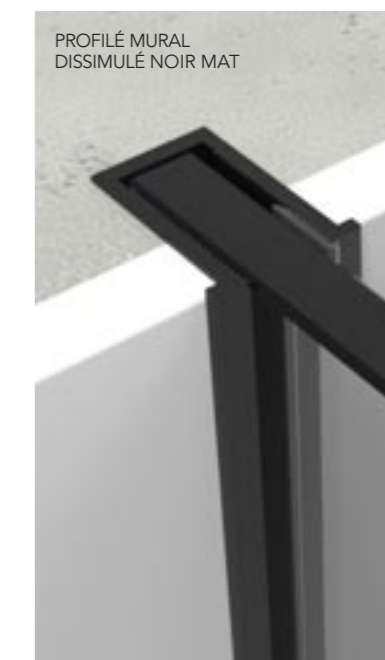

ÉTAPE 3 – CHOISISSEZ LA BARRE DE STABILISATION

BARRES DE STABILISATION

Barres de stabilisation droites

DESCRIPTION	CODE – NOIR MAT	CODE – CHROMÉ
PRIX PUBLIC H.T.		
Barre de stabilisation droite 1200mm: pour panneaux 700 / 1600mm	AYOSSBB	AYOSSBS
Barre de stabilisation droite 1400mm	AYO140SSBB	AYO140SSBS

Barres de stabilisation d'angle

DESCRIPTION	CODE – NOIR MAT	CODE – CHROMÉ
PRIX PUBLIC H.T.		
Barre de stabilisation d'angle 350mm: pour panneaux 300mm / 400mm	AYOASBB-SH	AYOASBS-SH
Barre de stabilisation d'angle 650mm: pour panneaux 450mm / 600mm	AYOASBB	AYOASBS

DESCRIPTION	CODE – NOIR MAT	CODE – CHROMÉ
PRIX PUBLIC H.T.		
Barre de stabilisation en L - Longueur 1410mm Hauteur 220mm	AYOLSSBB	AYOLSSBS
Barre de stabilisation droite 1200mm pour panneau rotatif	AYORPSBB	AYORPSBS
Barre de stabilisation 1400mm pivotante	S-WRSBB	S-WRSBS
Raccord en U pivotant (à utiliser avec barre)		

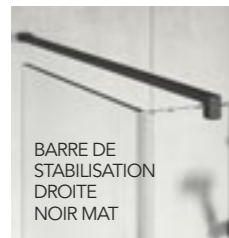

BARRE DE STABILISATION DROITE NOIR MAT



BARRE DE STABILISATION D'ANGLE ACIER INOXYDABLE



BARRE DE STABILISATION EN L NOIR MAT



BARRE DE STABILISATION DROITE 1200MM POUR PANNEAU ROTATIF



BARRE DE STABILISATION À PINCE AVEC PROFILÉ EN H NOIR MAT

BARRES DE STABILISATION PLAFOND

DESCRIPTION	CODE – NOIR MAT	CODE – CHROMÉ
Barre de stabilisation au plafond 600mm	AYOCSBB	AYOCSBS
Barre de stabilisation du sol au plafond en 2 parties - Hauteur 2600mm (non compatible avec un panneau rotatif) NOUVEAU	AYOF2CSBB	AYOF2CSBS



BARRE DE STABILISATION AU PLAFOND 600MM - ACIER INOXYDABLE



2 X BARRES DE STABILISATION DU SOL AU PLAFOND - NOIR MAT

ÉTAPE 4 – CHOISISSEZ UN/DÉS ACCESSOIRE(S) SI NÉCESSAIRE

JOINTS - HAUTEUR 2000MM

DESCRIPTION	CODE NOIR MAT	CODE ULTRA CLAIR
Joint d'angle - Verre 8mm	AYO8CSB	AYO8CSC
Joint de jonction en H - Verre 8mm	—	AYO8JSC



JOINT D'ANGLE NOIR MAT



JOINT DE JONCTION EN H ULTRA CLAIR

PROFILÉS POUR JOINDRE DES PANNEAUX EN VERRE

DESCRIPTION	CODE NOIR MAT	CODE CHROMÉ
Profilé de jonction en H - Hauteur 2000mm	AYOHJPB	AYOHJPS
Profilé d'angle - Hauteur 2000mm	AYOCPB	AYOCPS

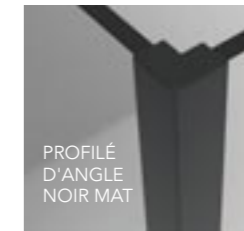

PROFILÉ D'ANGLE NOIR MAT



PROFILÉ DE JONCTION EN H CHROMÉ

ACCESSOIRES

DESCRIPTION	CODE NOIR MAT	CODE CHROMÉ
Support pour joindre 2 panneaux fixes en verre	AYOGJBB	AYOGJBS
Équerre en T acier inoxydable	AYOTPB	AYOTPS
Baguette de protection en U Longueur 1m - Verre 8mm (Pour panneaux < 1000mm - À couper par l'installateur)	AYO8UC1000B	AYO8UC1000S
Baguette de protection en U Longueur 2m - Verre 8mm (Pour panneaux > 1000mm - À couper par l'installateur)	AYO8UCB	AYO8UCS
Profilé de finition en U (pour rendre le bord du verre visible) Hauteur 2000mm	AYOEPB	AYOEPS



SUPPORT POUR JOINDRE 2 PANNEAUX FIXES EN VERRE



ÉQUERRE EN T AVEC 2 BARRES DE STABILISATION DROITES



BAGUETTE EN BAS DU VERRE NOIR MAT



PROFILÉ DE FINITION EN U EN OPTION (POUR RENDRE LE PANNEAU EN VERRE VISIBLE)

LA COLLECTION AYO MODULAR 10MM CHROMÉ ET NOIR MAT

PROCÉDÉ DE COMMANDE AYO MODULAR:

ÉTAPE 1 – CHOISISSEZ LA LARGEUR DU PANNEAU EN VERRE 10MM

ÉTAPE 2 – CHOISISSEZ LE PROFILÉ MURAL

ÉTAPE 3 – CHOISISSEZ LA BARRE DE STABILISATION

ÉTAPE 4 – CHOISISSEZ UN/DÉS ACCESSOIRE(S) SI NÉCESSAIRE

ÉTAPE 1 – CHOISISSEZ LA LARGEUR DU PANNEAU EN VERRE 10MM

Note: Ces panneaux seuls en verre 8mm peuvent être commandés avec toutes les barres de stabilisation et profilés muraux pour réaliser la configuration de votre choix.

PANNEAUX SEULS EN VERRE TRANSPARENT 10MM MODULABLES (JOINT BAS ULTRA CLAIR PRÉ-COLLE)

DESCRIPTION	CODE
AYO Panneau en verre 10mm Largeur - 300mm	AYO10MW30C
AYO Panneau en verre 10mm Largeur - 400mm	AYO10MW40C
AYO Panneau en verre 10mm Largeur - 450mm	AYO10MW45C
AYO Panneau en verre 10mm Largeur - 500mm	AYO10MW50C
AYO Panneau en verre 10mm Largeur - 600mm	AYO10MW60C
AYO Panneau en verre 10mm Largeur - 700mm	AYO10MW70C
AYO Panneau en verre 10mm Largeur - 760mm	AYO10MW76C
AYO Panneau en verre 10mm Largeur - 800mm	AYO10MW80C
AYO Panneau en verre 10mm Largeur - 900mm	AYO10MW90C
AYO Panneau en verre 10mm Largeur - 1000mm	AYO10MW100C
AYO Panneau en verre 10mm Largeur - 1100mm	AYO10MW110C
AYO Panneau en verre 10mm Largeur - 1200mm	AYO10MW120C
AYO Panneau en verre 10mm Largeur - 1400mm	AYO10MW140C

PANNEAUX ROTATIFS VERRE TRANSPARENT 10MM HAUTEUR 2000MM*

Rotation à 180° - Mécanisme de charnière "Rise and fall" - A monter avec barre de stabilisation du panneau fixe.

DESCRIPTION	CODE - NOIR MAT	CODE - CHROMÉ
AYO Panneau rotatif 300mm	AYO10RP30BC	AYO10RP30SC
AYO Panneau rotatif 450mm	AYO10RP45BC	AYO10RP45SC
AYO Panneau rotatif 500mm	AYO10RP50BC	AYO10RP50SC

*Peut être installé avec n'importe quel panneau fixe Verre 10mm

ÉTAPE 2 – CHOISISSEZ LE PROFILÉ MURAL

PROFILÉS MURAUX

DESCRIPTION	CODE – NOIR MAT	CODE – CHROMÉ
AYO Profilé Mural 15mm	AYOMW15WJB	AYOMW15WJS
AYO Profilé Mural 35mm (pour un ajustement plus important ou des murs qui ne seraient pas d'aplomb)	AYOMW35WJB	AYOMW35WJS
AYO Profilés dissimulés dans le mur et au sol (ajustement possible: 8mm)* *Le profilé est posé après le carrelage, MAIS le client doit prévoir AVANT la pose du carrelage de réserver l'espace dans le mur et le carrelage pour insérer le profilé.	AYOMWCWJB	AYOMWCWJS

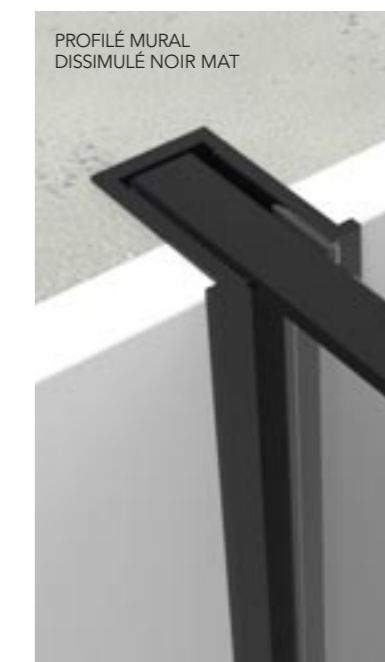

ÉTAPE 3 – CHOISISSEZ LA BARRE DE STABILISATION

BARRES DE STABILISATION

Barres de stabilisation droites

DESCRIPTION	CODE – NOIR MAT	CODE – CHROMÉ
Barre de stabilisation droite 1200mm: pour panneaux 700 / 1600mm	AYOSSBB	AYOSSBS
Barre de stabilisation droite 1400mm	AYO140SSBB	AYO140SSBS

Barres de stabilisation d'angle

DESCRIPTION	CODE – NOIR MAT	CODE – CHROMÉ
Barre de stabilisation d'angle 350mm: pour panneaux 300mm / 400mm	AYOASBB-SH	AYOASBS-SH
Barre de stabilisation d'angle 650mm: pour panneaux 450mm / 600mm	AYOASBB	AYOASBS

DESCRIPTION	CODE – NOIR MAT	CODE – CHROMÉ
Barre de stabilisation en L - Longueur 1410mm Hauteur 220mm	AYOLSSBB	AYOLSSBS
Barre de stabilisation droite 1200mm pour panneau rotatif	AYORPSBB	AYORPSBS
Barre de stabilisation 1400mm pivotante	S-WRSBB	S-WRSBS
Raccord en U pivotant (à utiliser avec barre de stabilisation S-WRSB... pour joindre 2 panneaux en verre)	S-WRSCBB	S-WRSCBS
Barre de stabilisation à pince 1200mm NOUVEAU (à utiliser avec joint/profilé en H pour joindre 2 panneaux en verre)	AYODGBSBB	AYODGBSBS



BARRES DE STABILISATION PLAFOND

DESCRIPTION	CODE – NOIR MAT	CODE – CHROMÉ
Barre de stabilisation au plafond 600mm	AYOCSBB	AYOCSBS
Barre de stabilisation du sol au plafond en 2 parties - Hauteur 2600mm (non compatible avec un panneau rotatif) NOUVEAU	AYOF2CSBB	AYOF2CSBS



ÉTAPE 4 – CHOISISSEZ UN/DÉS ACCESSOIRE(S) SI NÉCESSAIRE

JOINTS - HAUTEUR 2000MM

DESCRIPTION	CODE NOIR MAT	CODE ULTRA CLAIR
Joint d'angle - Verre 10mm	AYO10CSB	AYO10CSC
Joint de jonction en H - Verre 10mm	-	AYO10JSC



PROFILÉS POUR JOINDRE DES PANNEAUX EN VERRE

DESCRIPTION	CODE NOIR MAT	CODE CHROMÉ
Profilé de jonction en H - Hauteur 2000mm	AYOHJPB	AYOHJPS
Profilé d'angle - Hauteur 2000mm	AYOCPB	AYOCPS

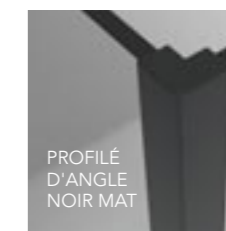

ACCESSOIRES

DESCRIPTION	CODE NOIR MAT	CODE CHROMÉ
Support pour joindre 2 panneaux fixes en verre	AYOGJBB	AYOGJBS
Équerre en T acier inoxydable	AYOTPB	AYOTPS
Baguette de protection en U Longueur 1m - Verre 10mm (Pour panneaux <1000mm - À couper par l'installateur)	AYO10UCI000B	AYO10UCI000S
Baguette de protection en U Longueur 2m - Verre 10mm (Pour panneaux >1000mm - À couper par l'installateur)	AYO10UCB	AYO10UCS
Profilé de finition en U (pour rendre le bord du verre visible) Hauteur 2000mm	AYOEPB	AYOEPS



AYO® COULEUR

PROCÉDÉ DE COMMANDE AYO COULEUR:

- ÉTAPE 1** CHOISISSEZ VOTRE PANNEAU EN VERRE 8MM OU 10MM
ÉTAPE 2 SELECTIONNEZ LES FIXATIONS NÉCESSAIRES À VOTRE CONFIGURATION DANS LA COULEUR DE VOTRE CHOIX

ÉTAPE 1 CHOISISSEZ VOTRE PANNEAU EN VERRE 8MM OU 10MM

PANNEAUX SEULS EN VERRE TRANSPARENT 8MM MODULABLES (JOINT BAS ULTRA CLAIR PRÉ-COLLÉ)

DESCRIPTION	CODE
AYO Panneau en verre 8mm Largeur - 300mm	AYO8MW30C
AYO Panneau en verre 8mm Largeur - 400mm	AYO8MW40C
AYO Panneau en verre 8mm Largeur - 450mm	AYO8MW45C
AYO Panneau en verre 8mm Largeur - 500mm	AYO8MW50C
AYO Panneau en verre 8mm Largeur - 600mm	AYO8MW60C
AYO Panneau en verre 8mm Largeur - 700mm	AYO8MW70C
AYO Panneau en verre 8mm Largeur - 760mm	AYO8MW76C
AYO Panneau en verre 8mm Largeur - 800mm	AYO8MW80C
AYO Panneau en verre 8mm Largeur - 900mm	AYO8MW90C
AYO Panneau en verre 8mm Largeur - 1000mm	AYO8MW100C
AYO Panneau en verre 8mm Largeur - 1100mm	AYO8MW110C
AYO Panneau en verre 8mm Largeur - 1200mm	AYO8MW120C
AYO Panneau en verre 8mm Largeur - 1400mm	AYO8MW140C
AYO Panneau en verre 8mm Largeur - 1500mm	AYO8MW150C
AYO Panneau en verre 8mm Largeur - 1600mm	AYO8MW160C

PANNEAUX SEULS EN VERRE TRANSPARENT 10MM MODULABLES (JOINT BAS ULTRA CLAIR PRÉ-COLLÉ)

DESCRIPTION	CODE
AYO Panneau en verre 10mm Largeur - 300mm	AYO10MW30C
AYO Panneau en verre 10mm Largeur - 400mm	AYO10MW40C
AYO Panneau en verre 10mm Largeur - 450mm	AYO10MW45C
AYO Panneau en verre 10mm Largeur - 500mm	AYO10MW50C
AYO Panneau en verre 10mm Largeur - 600mm	AYO10MW60C
AYO Panneau en verre 10mm Largeur - 700mm	AYO10MW70C
AYO Panneau en verre 10mm Largeur - 760mm	AYO10MW76C
AYO Panneau en verre 10mm Largeur - 800mm	AYO10MW80C
AYO Panneau en verre 10mm Largeur - 900mm	AYO10MW90C
AYO Panneau en verre 10mm Largeur - 1000mm	AYO10MW100C
AYO Panneau en verre 10mm Largeur - 1100mm	AYO10MW110C
AYO Panneau en verre 10mm Largeur - 1200mm	AYO10MW120C
AYO Panneau en verre 10mm Largeur - 1400mm	AYO10MW140C

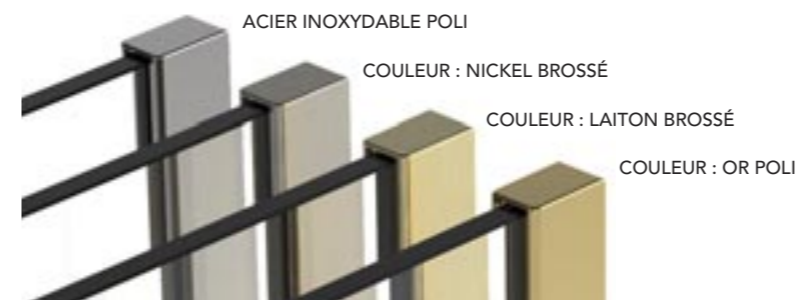

- ÉTAPE 2** CHOISISSEZ LA COULEUR DE FINITION DE VOTRE DOUCHE À L'ITALIENNE (SÉLECTIONNEZ LE PROFILÉ MURAL, LA BARRE DE STABILISATION ET UN/DES ACCESSOIRE(S) SI NÉCESSAIRE).

AYO ACIER INOXYDABLE POLI

DESCRIPTION	CODE - ACIER INOXYDABLE POLI
Profilé mural 15mm - Acier Inoxydable Poli	AYOMW15WJS-SS
Profilés dissimulés dans le mur et au sol - Couleur Acier Inoxydable Poli*	AYOMWCWJS-SS
Barre de stabilisation d'angle 350mm en acier inoxydable poli : pour panneaux 300-400mm	AYOASBS-SH
Barre de stabilisation d'angle 650mm en acier inoxydable poli : pour panneaux 450-600mm	AYOASBS
Barre de stabilisation droite 1200mm en acier inoxydable poli : pour panneaux 700-1600mm	AYOSSBS
Équerre en T en acier inoxydable poli	AYOTPS

AYO COULEUR NICKEL BROSSÉ

DESCRIPTION	CODE - NICKEL BROSSÉ
Profilé mural 15mm - Couleur nickel brossé	AYOMW15WJS-CBRN
Profilés dissimulés dans le mur et au sol - Couleur nickel brossé*	AYOMWCWJS-CBRN
Barre de stabilisation d'angle 650mm - Couleur nickel brossé : pour panneaux 300-600mm	AYOASB-CBRN
Barre de stabilisation droite 1200mm - Couleur nickel brossé : pour panneaux 700-1600mm	AYOSSB-CBRN
Équerre en T en acier inoxydable - Couleur nickel brossé	AYOTP-CBRN

AYO COULEUR LAITON BROSSÉ

DESCRIPTION	CODE - LAITON BROSSÉ
Profilé mural 15mm - Couleur laiton brossé	AYOMW15WJS-CBRB
Profilés dissimulés dans le mur et au sol - Couleur laiton brossé*	AYOMWCWJS-CBRB
Barre de stabilisation d'angle 650mm - Couleur laiton brossé : pour panneaux 300-600mm	AYOASB-CBRB
Barre de stabilisation droite 1200mm - Couleur laiton brossé : pour panneaux 700-1600mm	AYOSSB-CBRB
Équerre en T en acier inoxydable - Couleur laiton brossé	AYOTP-CBRB

AYO COULEUR OR POLI

DESCRIPTION	CODE - OR POLI
Profilé mural 15mm - Couleur or poli	AYOMW15WJS-CPG
Profilés dissimulés dans le mur et au sol - Couleur or poli*	AYOMWCWJS-CPG
Barre de stabilisation d'angle 650mm - Couleur or poli : pour panneaux 300-600mm	AYOASB-CPG
Barre de stabilisation droite 1200mm - Couleur or poli : pour panneaux 700-1600mm	AYOSSB-CPG
Équerre en T en acier inoxydable - Couleur or poli	AYOTP-CPG

*Ajustement possible 8mm. Le profilé est posé après le carrelage, MAIS le client doit prévoir AVANT la pose du carrelage de laisser l'espace dans le mur et le carrelage pour insérer le profilé.

NOUVEAUTÉ

AYO COULEUR DOUCHE À L'ITALIENNE LISTE DES PRODUITS ET PRIX

AYO COULEUR DOUCHE À L'ITALIENNE LISTE DES PRODUITS ET PRIX

CHOIX DE FIXATIONS

Toutes les fixations sont dissimulées. Les contours subtils de chaque barre de stabilisation AYO offrent la combinaison parfaite entre design et fonctionnalité. Les points de fixation sont magistralement conçus pour être discrètement dissimulés. Les barres de stabilisation chromé sont en acier inoxydable 304, et la finition noir mat est obtenue par revêtement en poudre.

La barre de stabilisation AYO du sol au plafond est en aluminium. Seules les attaches de fixation sont en acier inoxydable.



BARRE DE STABILISATION DROITE 1200MM LAITON BROSSÉ



2 X BARRES DE STABILISATION DROITES AVEC UNE ÉQUERRE EN T - ACIER INOXYDABLE



ÉQUERRE EN T ACIER INOXYDABLE



BARRE DE STABILISATION EN L ACIER INOXYDABLE



BARRE DE STABILISATION DROITE 1200MM NICKEL BROSSÉ

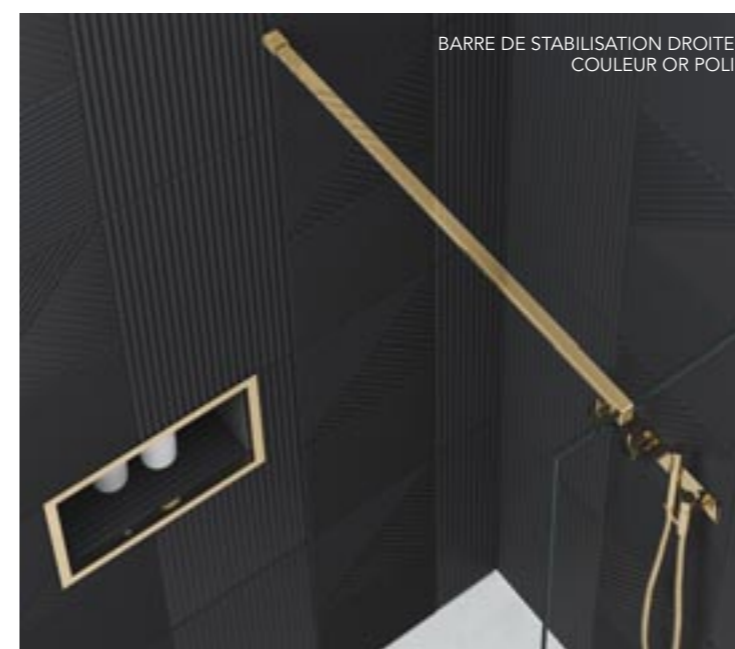

BARRE DE STABILISATION DROITE COULEUR OR POLI



2 X BARRES DE STABILISATION DU SOL AU PLAFOND - NOIR MAT

AYO COULEUR

Remarque : les barres de stabilisation suivantes sont disponibles en laiton brossé, nickel brossé, or poli et blanc en finition PVD :

- Barre de stabilisation droite 1200mm
- Barre de stabilisation d'angle 650mm
- Équerre en T

Toutes les fixations sont disponibles en finitions chromé et noir mat.



BARRE DE STABILISATION D'ANGLE ACIER INOXYDABLE



BARRE DE STABILISATION AU PLAFOND 600MM - ACIER INOXYDABLE



BARRE DE STABILISATION À PINCE NOIR MAT AVEC JOINT DE JONCTION EN H ULTRA CLAIR

CHOIX DE PROFILÉS

L'éventail de profilés offre un maximum de polyvalence pour répondre à toutes les aspirations de salles de bains.

Tous les profilés sont disponibles en finitions chromé et noir mat.

AYO COULEUR

Remarque : Seulement le profilé mural 15mm et les profilés dissimulés dans le mur et au sol sont disponibles dans les finitions premium laiton brossé, nickel brossé, or poli et acier inoxydable poli.

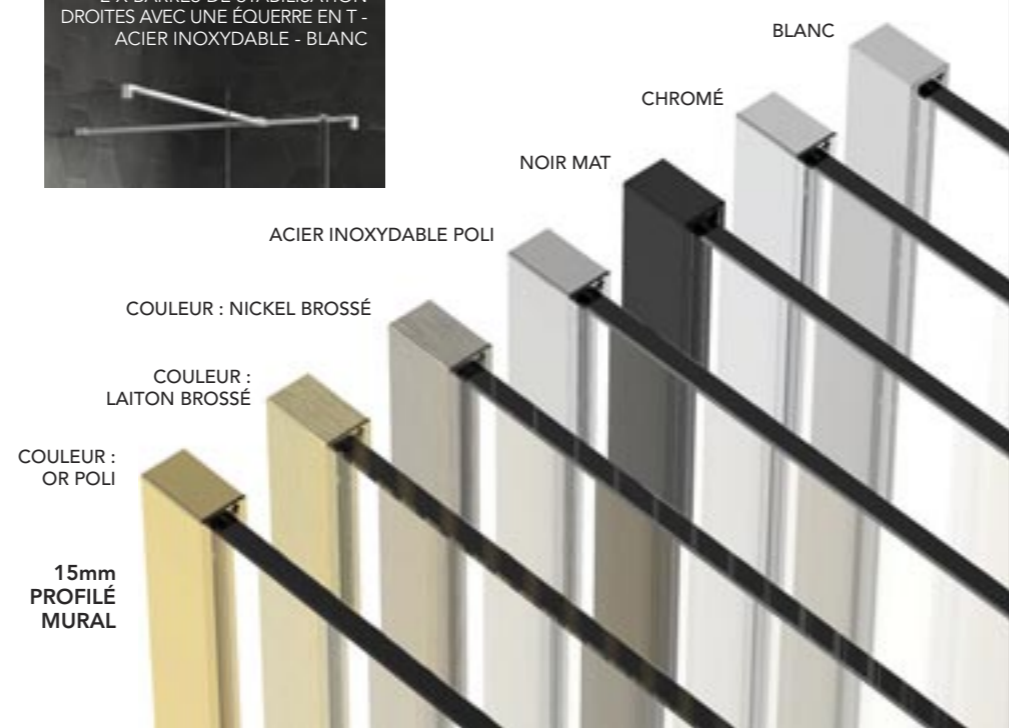
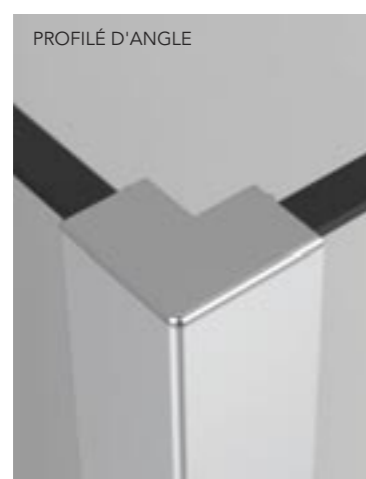
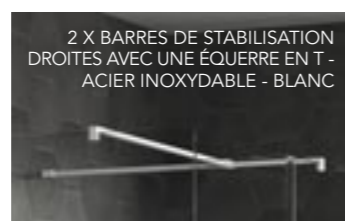
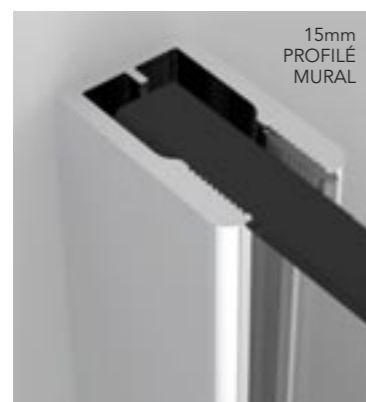
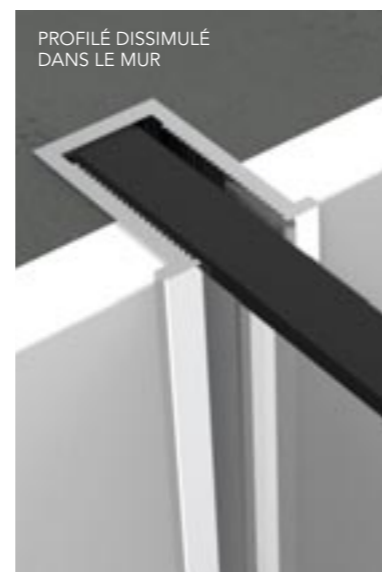

DIMENSIONS PROFILÉS MURAUX (COMPATIBLES 8MM ET 10MM)

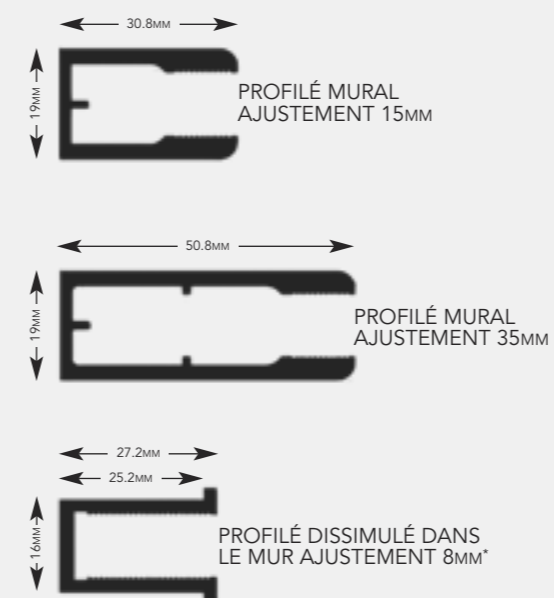

*Profils livrés ensemble

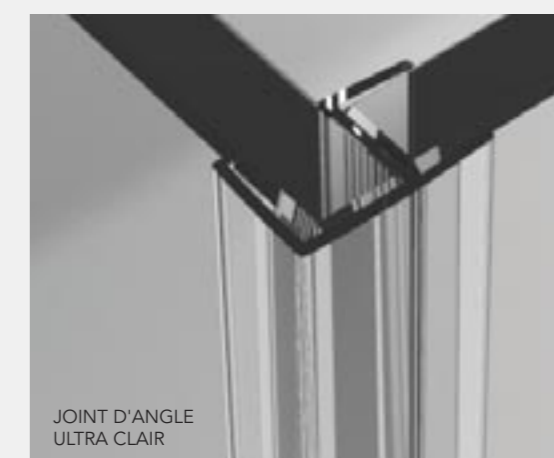

CHOIX DE JOINTS

AYO maximise l'attrait visuel de votre douche à l'italienne en offrant des options d'étanchéité ultra claires et discrètes.

AYO

LES COLLECTIONS
AYO CADRÉ, AYO ATELIER
ET AYO PARE BAIGNOIRE

LA COLLECTION AYO CADRÉ DOUCHE À L'ITALIENNE (VERRE 8MM)

Le look industriel moderne inspiré des usines est une tendance incontournable et très répandue dans les salles de bains. La collection AYO cadrée crée une esthétique industrielle pour votre espace de douche.

Chaque panneau AYO Cadré mesure 2 mètres de haut et est recouvert d'un revêtement hydrophobe pour repousser les saletés et le calcaire indésirables.

Chaque panneau de verre de sécurité trempé de 8mm est habillé de profilés métalliques noir mat qui enveloppent le bord extérieur du verre pour le protéger. Grâce à un procédé de sérigraphie sur l'extérieur du verre, l'intérieur des panneaux AYO Cadré conserve une finition lisse pour faciliter le nettoyage et l'entretien.

Chaque panneau de verre est d'abord imprimé en sérigraphie avec le motif noir encadré appliqué sur la surface extérieure du verre. Le cadre métallique anodisé noir est ensuite collé sur l'extérieur des panneaux de verre.



Explication de la finition anodisée noir mat :

L'anodisation est un procédé électrochimique qui convertit la surface du métal en une finition d'oxyde anodique durable et résistante à la corrosion. La finition d'oxyde d'aluminium n'est pas simplement appliquée à la surface comme une peinture ou un placage, mais elle est entièrement intégrée au substrat d'aluminium de sorte qu'elle ne peut pas s'écailler ou se décoller.

AYO CADRÉ est donc un produit extrêmement robuste, conçu pour les salles de bains les plus fréquentées.

AYO CADRÉ CONFIGURATION 5

AYO CADRÉ PANNEAUX FIXES CADRÉS

La collection de douches à l'italienne AYO cadré apporte une touche industrielle à tout espace de douche moderne.

Faites de votre salle de bain un espace de détente remarquable avec les douches à l'italienne AYO cadrés. La simplicité des panneaux fixes cadrés crée un agencement luxueux qui minimise les projections d'eau. Facile à nettoyer, chaque panneau en verre conserve sa finition intérieure lisse et possède un revêtement hydrophobe qui repousse la saleté et le calcaire indésirables.

CHOIX DE CONFIGURATIONS

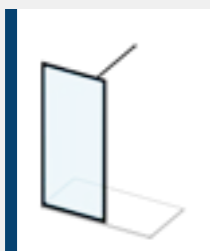

CONFIGURATION 5

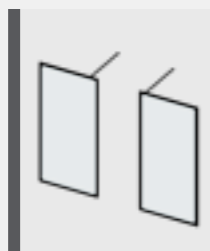

CONFIGURATION 8

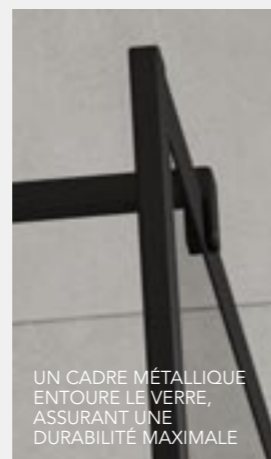

UN CADRE MÉTALLIQUE ENTOURE LE VERRE, ASSURANT UNE DURABILITÉ MAXIMALE

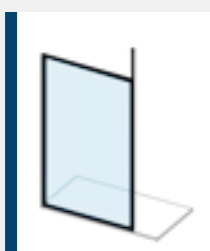

CONFIGURATION 9

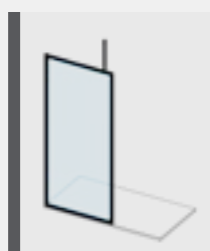

CONFIGURATION 10

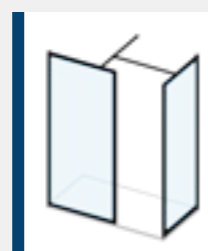

CONFIGURATION 20



AYO CADRÉ CONFIGURATION 09



AYO CADRÉ CONFIGURATION 20



AYO CADRÉ CONFIGURATION 5

 INSTALLATION EN ANGLE	 INSTALLATION EN NICHE	8mm VERRE DE SÉCURITÉ TREMPÉ	2000mm HAUTEUR	 CHOIX DE BARRES DE STABILISATION DISPONIBLES	 CONVIENT POUR MONTAGE SUR CARRELAGE OU SUR RECEVEUR	 BARRE DE STABILISATION INCLUSE	 CADRE MÉTALLIQUE ANODISÉ NOIR MAT
 CLEARVUE REVÊTEMENT DU VERRE	 PROFILÉS NOIR UNIQUEMENT	 FIXATIONS CACHÉES	 CHOIX DE FIXATIONS DISPONIBLES	 RÉVERSIBLE	15m AJUSTEMENT DE PRODUIT	 GARANTIE 20 ANS	



AYO CADRÉ CONFIGURATION 5

AYO CADRÉ PANNEAUX FIXES CADRÉS ATELIER

Les lignes horizontales attrayantes de ce panneau font de la douche à l'italienne l'élément principal de la salle de bains.

Le cadre noir élégant vient envelopper l'extérieur du panneau de verre pour le protéger. La surface interne des panneaux AYO Cadré style atelier conserve un aspect lisse avec un revêtement hydrophobe Clearvue pour faciliter le nettoyage et l'entretien. Les lignes horizontales sont des profilés plats collés à l'extérieur du verre.

Offrant à la fois une esthétique élégante et un aspect fonctionnel, cette douche en angle permet de protéger votre salle de bain des projections d'eau. Le cadre métallique noir mat vient renforcer les panneaux en verre de sécurité trempé 8mm et garantit ainsi que votre douche résistera à de nombreuses années d'utilisation.

CHOIX DE CONFIGURATIONS

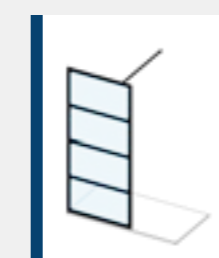

CONFIGURATION 5

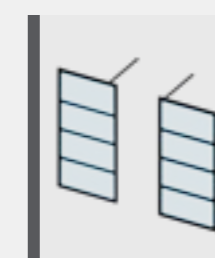

CONFIGURATION 8



AYO CADRÉ CONFIGURATION 9



CONFIGURATION 9

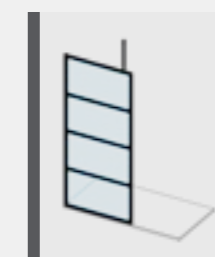

CONFIGURATION 10



CONFIGURATION 20



AYO CADRÉ CONFIGURATION 20



UN CADRE MÉTALLIQUE ENTOURE LE VERRE, ASSURANT UNE DURABILITÉ MAXIMALE

AYO PARE BAINOIRE CADRÉ

Les lignes contemporaines du pare baignoire cadré AYO apportent élégance et style à toute salle de bains.

Le cadre noir du pare baignoire a une finition anodisée ce qui en fait un produit très résistant. Grâce au procédé de sérigraphie le verre conserve sa finition lisse à l'intérieur. Un revêtement Clearvue est également appliqué à l'intérieur pour faciliter le nettoyage.

Créé par des experts votre pare baignoire AYO apportera un style harmonieux à votre salle de bain.

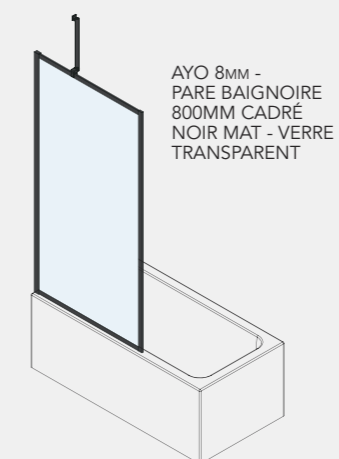

UN CADRE MÉTALLIQUE ENTOURE LE VERRE, ASSURANT UNE DURABILITÉ MAXIMALE



AYO PARE BAINOIRE CADRÉ

AYO PARE BAIGNOIRE CADRÉ ATELIER

Le pare baignoire AYO cadré atelier aux lignes horizontales s'inspire du look industriel - il dégage un charme audacieux qui donnera une touche design à toute salle de bains.

Le verre trempé de 8mm est solidement entouré d'un profilé noir mat anodisé. Grâce au procédé de sérigraphie le verre conserve sa finition lisse à l'intérieur. Un revêtement Clearvue est également appliqué à l'intérieur pour faciliter le nettoyage.

Choisissez un pare baignoire qui se distingue avec l'option linéaire AYO cadré atelier.

UN CADRE MÉTALLIQUE
ENTOURE LE VERRE,
ASSURANT UNE
DURABILITÉ MAXIMALE

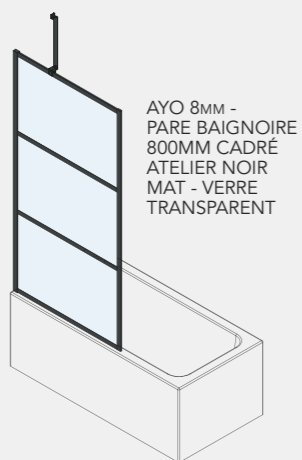

8mm VERRE DE SÉCURITÉ TREMPÉ	1500mm HAUTEUR	BARRE DE STABILISATION D'ANGLE 350MM INCLUSE
PROFILÉS NOIR UNIQUEMENT	FIXATIONS CACHÉES	RÉVERSIBLE
CLEARVUE REVÊTEMENT DU VERRE	CADRE MÉTALLIQUE ANODISÉ NOIR MAT	20 GARANTIE 20 ANS



AYO PARE BAIGNOIRE CADRÉ ATELIER

NOUVEAUTÉ
PROFILÉS CHROMÉS ET LAITON BROSSÉ

AYO PARE BAIGNOIRE SANS CADRE

Le pare baignoire sans cadre AYO est conçu pour ajouter une esthétique noir mat subtile dans votre salle de bain.

Le profilé mural anodisé noir mat robuste mais minimaliste supporte un verre de sécurité trempé de 8mm recouvert d'un revêtement Clearvue. Ces paires baignoire élégants s'intégreront aisément à des salles de bains aux styles variés.

Profitez de votre expérience de douche avec la simplicité élégante du pare baignoire sans cadre AYO.



AYO PARE BAIGNOIRE SANS CADRE CHROMÉ



AYO PARE BAIGNOIRE SANS CADRE NOIR MAT

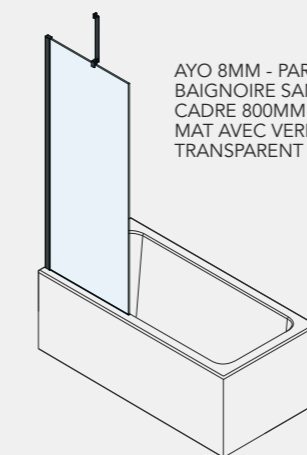

AYO 8MM - PARE BAIGNOIRE SANS CADRE 800MM NOIR MAT AVEC VERRE TRANSPARENT



LES PARES BAIGNOIRES AYO PEUVENT ÊTRE ÉQUIPÉS D'UNE BARRE DE STABILISATION EN L D'UNE LONGUEUR DE 1400MM ET D'UNE HAUTEUR DE 220MM (À COMMANDER SÉPARÉMENT), POUR UNE HAUTEUR MAXIMALE DE 1720MM.

- 8mm VERRE DE SÉCURITÉ TREMPÉ
- 1500mm HAUTEUR
- BARRE DE STABILISATION D'ANGLE 350MM INCLUSE
- CLEARVUE REVÊTEMENT DU VERRE
- CADRE MÉTALLIQUE ANODISÉ NOIR MAT
- PROFILÉS NOIR UNIQUEMENT
- FIXATIONS CACHÉES
- RÉVERSIBLE
- GARANTIE 20 ANS

AYO PARE BAIGNOIRE SANS CADRE LAITON BROSSÉ

AYO® CADRÉ - DOUCHE À L'ITALIENNE

VERRE TRANSPARENT 8MM
PROFILÉS NOIR MAT UNIQUEMENT
CONVIENT POUR MONTAGE SUR CARRELAGE OU SUR RECEVEUR

PANNEAUX FIXES - AYO CADRÉ DOUCHE À L'ITALIENNE COMPLÈTE

COMPLÈTE = Panneau en verre transparent 8mm cadré - Profilé mural 15mm - Barre de stabilisation 1200mm droite

DESCRIPTION	AJUSTEMENT		CODE - NOIR MAT
	MIN	MAX	
700mm	675mm	690mm	AYO8MWRFB70BC
760mm	735mm	750mm	AYO8MWRFB76BC
800mm	775mm	790mm	AYO8MWRFB80BC
900mm	875mm	890mm	AYO8MWRFB90BC
1000mm	975mm	990mm	AYO8MWRFB100BC
1100mm	1075mm	1090mm	AYO8MWRFB110BC
1200mm	1175mm	1190mm	AYO8MWRFB120BC
1400mm	1375mm	1390mm	AYO8MWRFB140BC

REMARQUE: LES PANNEAUX FIXES AYO CADRÉ SONT LIVRÉS EN 2 COLIS
Panneaux en verre fournis dans colis 1/2, profilé mural et barre de stabilisation fournis dans colis 2/2

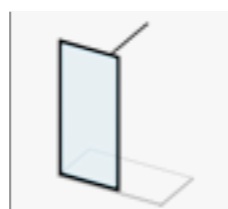

PANNEAU FIXE CADRÉ - CONFIGURATION 5

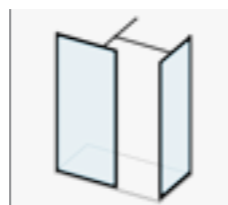

PANNEAUX FIXES CADRÉS - CONFIGURATION 20

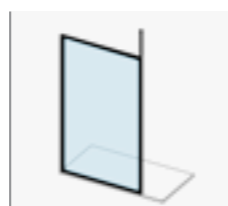

PANNEAUX FIXES CADRÉS - CONFIGURATION 9

PANNEAUX FIXES - AYO CADRÉ ATELIER DOUCHE À L'ITALIENNE COMPLÈTE

COMPLÈTE = Panneau en verre transparent 8mm cadré atelier - Profilé mural 15mm - Barre de stabilisation 1200mm droite

DESCRIPTION	AJUSTEMENT		CODE - NOIR MAT
	MIN	MAX	
700mm	675mm	690mm	AYO8MWRFB70BC
760mm	735mm	750mm	AYO8MWRFB76BC
800mm	775mm	790mm	AYO8MWRFB80BC
900mm	875mm	890mm	AYO8MWRFB90BC
1000mm	975mm	990mm	AYO8MWRFB100BC
1100mm	1075mm	1090mm	AYO8MWRFB110BC
1200mm	1175mm	1190mm	AYO8MWRFB120BC
1400mm	1375mm	1390mm	AYO8MWRFB140BC

REMARQUE: LES PANNEAUX FIXES AYO CADRÉ ATELIER SONT LIVRÉS EN 2 COLIS
Panneaux en verre fournis dans colis 1/2, profilé mural et barre de stabilisation fournis dans colis 2/2

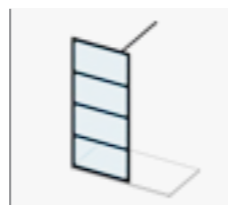

PANNEAU FIXE CADRÉ ATELIER - CONFIGURATION 5

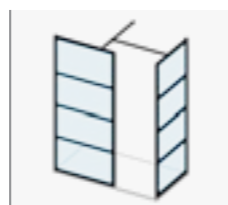

PANNEAUX FIXES CADRÉS ATELIER - CONFIGURATION 20

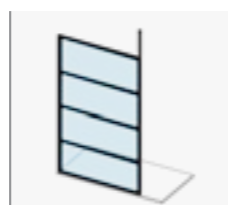

PANNEAUX FIXES CADRÉS ATELIER - CONFIGURATION 9

BARRES DE STABILISATION

Barres de stabilisation droites

DESCRIPTION	CODE - NOIR MAT
AYO Barre de stabilisation droite 1200mm	AYOSSBB
AYO Barre de stabilisation droite 1400mm	AYO140SSBB
AYO Barre de stabilisation pivotante 1400mm	S-WRSBB

Barres de stabilisation d'angle

DESCRIPTION	CODE - NOIR MAT
Barre de stabilisation d'angle 350mm: pour panneaux 300mm / 400mm	AYOASBB-SH
Barre de stabilisation d'angle 650mm: pour panneaux 450mm / 600mm	AYOASBB

DESCRIPTION	CODE - NOIR MAT
Barre de stabilisation en L - Longueur 1410mm Hauteur 220mm	AYOLSSBB
AYO Barre de stabilisation plafond 600mm	AYOCSBB
AYO Barre de stabilisation du sol au plafond en 2 parties - Hauteur 2600mm	AYOF2CSBB
AYO Équerre en T	AYOTPB



AYO PARE BAIGNOIRE

VERRE TRANSPARENT 8MM

AYO PARE BAIGNOIRE

AYO Pare baignoire (Verre transparent 8mm - Hauteur 1500mm - Largeur 800mm - Fourni avec barre de stabilisation d'angle 350mm)

DESCRIPTION	COLEUR	CODE
AYO 8mm pare baignoire sans cadre - 1500 x 800mm	Profilé Noir Mat	AYO8BSBC
AYO 8mm pare baignoire cadré - 1500 x 800mm	Profilé Noir Mat	AYO8FBSBBC*
AYO 8mm pare baignoire cadré atelier - 1500 x 800mm	Profilé Noir Mat	AYO8FHBSBBC*
NOUVEAU - AYO 8mm pare baignoire sans cadre - 1500 x 800mm	Profilé Chromé	AYO8BSSC
NOUVEAU - AYO 8mm pare baignoire sans cadre - 1500 x 800mm	Profilé Laiton brossé	AYO8BSBRBC

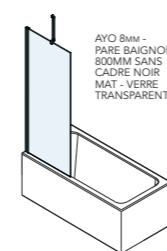

AYO 8mm - PARE BAIGNOIRE 800MM SANS CADRE NOIR MAT - VERRE TRANSPARENT

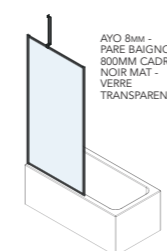

AYO 8mm - PARE BAIGNOIRE 800MM CADRÉ NOIR MAT - VERRE TRANSPARENT

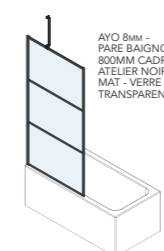

AYO 8mm - PARE BAIGNOIRE 800MM CADRÉ ATELIER NOIR MAT - VERRE TRANSPARENT

*Ces pare baignoires sont fournis dans 2 colis. Panneaux en verre cadré/atelier fournis dans colis 1/2, et barre de stabilisation fournis dans colis 2/2

CREATING
PERFECT
HARMONY™

EETRO



ETO LAURÉAT POUR LA CONCEPTION DU PRODUIT

Le Good Design Awards®, décerné par le Chicago Athenaeum, est la plus ancienne et la plus prestigieuse récompense internationale en matière de design industriel.

Réaffirmant la passion de Flair pour l'innovation, la gamme de portes de douche ETO vient d'être récompensée par ce prestigieux Good Design Awards®.

Le prix Good Design® récompense "un design alliant esthétique et fonctionnalité, dont la qualité dépasse celle des produits grand public ordinaires". L'ETO a impressionné le jury qui a apprécié la juste combinaison entre design moderne et haut degré de fonctionnalité.



L'UNION EUROPEENNE
Flair est fièrement soutenu par
Le Fonds Européen de développement régional.

LA COLLECTION ETO®

Chez FLAIR nous comprenons que nos clients sont soumis au stress de leur vie quotidienne. Aussi la douche est la solution idéale pour la journée, vivifiante pour la commencer et relaxante pour la terminer.

Conçue pour s'intégrer parfaitement dans une salle de bains familiale, la collection robuste ETO, ainsi que ses fonctionnalités conçues avec soin, garantissent des performances élevées et durables.

Une poignée en métal chromé solide, élément de pur design fonctionnel avec son crochet intégré comme porte serviettes. Cette élégante simplicité associée à une contrepartie fonctionnelle incarne les principes au cœur de la collection ETO.

En explorant le catalogue ETO, nous espérons que vous serez captivé par tous les détails.



INNOVATIONS FUTURISTES

SYSTÈME DE LIAISON MAGNÉTIQUE
DE PORTE PLIABLE RENTRANTE



POIGNÉE FRUIT DE
L'ARTISANAT AVEC
SON CROCHET
INTÉGRÉ COMME
PORTE SERVIETTES

CHARNIÈRES
COURBES



CHARNIÈRES DIRECTEMENT
INSÉRÉES DANS LE VERRÉ



PROFILES ET CACHES
VIS ULTRA SLIM

INNOVATIONS FONCTIONNELLES

 2000mm HAUTEUR	HAUTEUR 2 MÈTRES	 JOINTS ULTRA CLAIRS	JOINTS ULTRA CLAIRS NE SE DÉCOLORENT PAS
 8mm VERRE SÉCURITÉ TREMPÉ	VERRE SÉCURITÉ TREMPÉ À EN12150 8mm	 CACHES INTÉRIEURS MINIMALISTES	PROFILÉS CACHE VIS ULTRA SLIM DISSIMULENT TOUTES LES FIXATIONS
 20mm AJUSTEMENT PROFILÉ	AJUSTEMENT DE 20mm SUR CHAQUE PROFILÉ MURAL	 CACHE VIS ULTRA SLIM	CACHE VIS ULTRA SLIM POUR UN ESTHÉTIQUE DE PORTE MODERNE
 POIGNÉE FRUIT DE L'ARTISANAT	POIGNÉE FRUIT DE L'ARTISANAT AVEC SON CROCHET INTÉGRÉ COMME PORTE SERVIETTES	 CONCEPTION À AJUSTEMENT SERRÉ	CONCEPTION INNOVANTE À AJUSTEMENT SERRÉ POUR UNE INSTALLATION FACILE
 CLEARVUE REVÊTEMENT DU VERRE	CLEARVUE EST UN REVÊTEMENT VERRE HYDROPHOBIQUE EMPECHANT LA FORMATION DE CALCAIRE ET L'ENCRASSEMENT DE LA SURFACE DU VERRE	 PROFILÉ PRÉ-ASSEMBLÉ	PROFILÉ PRÉ-ASSEMBLÉ SUR LA PORTE PLIABLE INFOLD ET PORTE PIVOTANTE - POUR UNE INSTALLATION FACILE
 SYSTÈME DE FERMETURE SILENCIEUX ET FLUIDE	LA SYSTÈME DE FERMETURE SILENCIEUX ET FLUIDE ASSURE UNE FERMETURE EN DOUCEUR POUR LES PORTES COULISSANTES ETO	 CONVIENT POUR INSTALLATION AVEC UN PANNEAU LATÉRAL	CONVIENT POUR INSTALLATION AVEC DES PANNEAUX LATÉRAUX
 CHARNIÈRES DIRECTEMENT INSÉRÉES DANS LE VERRE	CHARNIÈRES DIRECTEMENT INSÉRÉES DANS LE VERRE POUR UNE NETTOYAGE FACILE.	 CONVIENT POUR MONTAGE SUR CARRELAGE OU BAC DE DOUCHE	CONVIENT POUR MONTAGE SUR CARRELAGE OU BAC DE DOUCHE
 ROUES DOUBLES FACILE À DÉTACHER	ROUES DOUBLE SUPÉRIEURES AVEC ROULEMENT EN ACIER INOXYDABLE ET UN SUPPORT DE ROUE FACILE À DÉSENGAGER POUR UN NETTOYAGE FACILE.	 RÉVERSIBLE	TOUTES LES PORTES DE DOUCHE ETO SONT RÉVERSIBLES POUR INSTALLATION À GAUCHE OU À DROITE

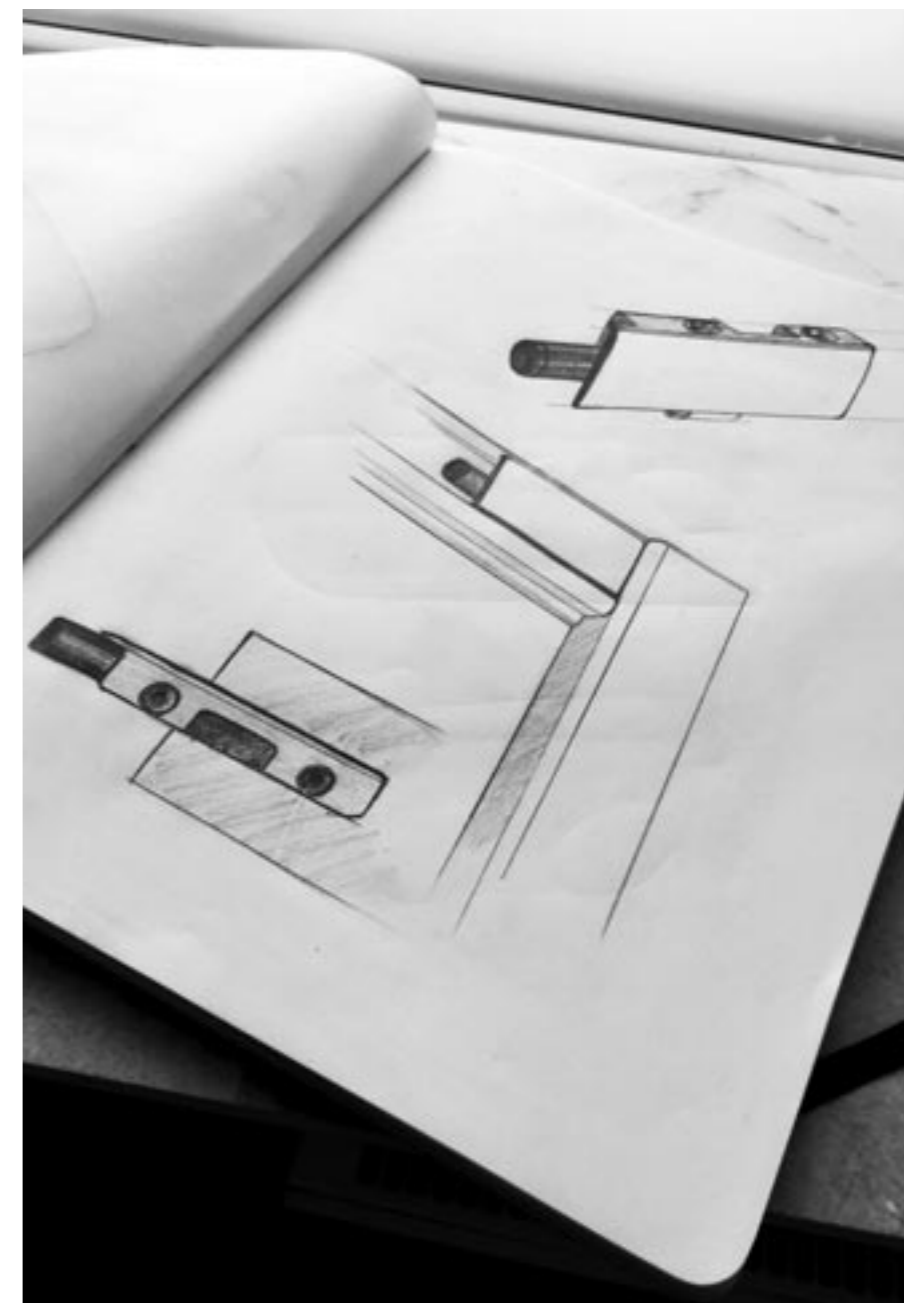

LE DESIGN FONCTIONNEL



SYSTÈME DE LIAISON MAGNÉTIQUE DE LA PORTE PLIABLE RENTRANTE

Système magnétique intelligent se repliant vers l'intérieur- l'attraction magnétique interne crée une fermeture positive tout en éliminant le besoin de joints magnétiques sur les côtés du verre de la porte.

SYSTÈME DE FERMETURE SILENCIEUX ET FLUIDE

Un piston à tête en caoutchouc noir intégré dans le profilé assure une fermeture silencieuse et fluide. Un couvercle chromé le dissimule. Action d'ouverture de porte exceptionnelle. Appréciez la glisse tout en douceur et la perfection du mouvement. Avec les portes coulissantes ETO, les doubles roues avec roulements à billes en acier inoxydable et le design de support de roue en acier inoxydable permettent une expérience de glissement sans effort lorsque la porte glisse le long du rail aimanté.



BREVET DE SYSTÈME DE MONTAGE "CLICK FIT"

En pensant à nos installateurs, Flair a conçu ETO avec un système d'assemblage «Click Fit» de brevet. Ce mécanisme d'assemblage révolutionnaire est sans vis et permet à chaque porte de pouvoir être installée facilement et en toute sécurité.

Le joint en queue d'aronde conique se verrouille en place de manière sécurisée, permettant ainsi une connexion continue entre les profils verticaux et horizontaux. Ce système d'installation novateur garantit une intégrité structurelle maximale dans chaque porte et fait d'ETO la porte de douche de choix pour les salles de bain les plus fréquentées. (demande de brevet européen en instance n° 19170695.1)

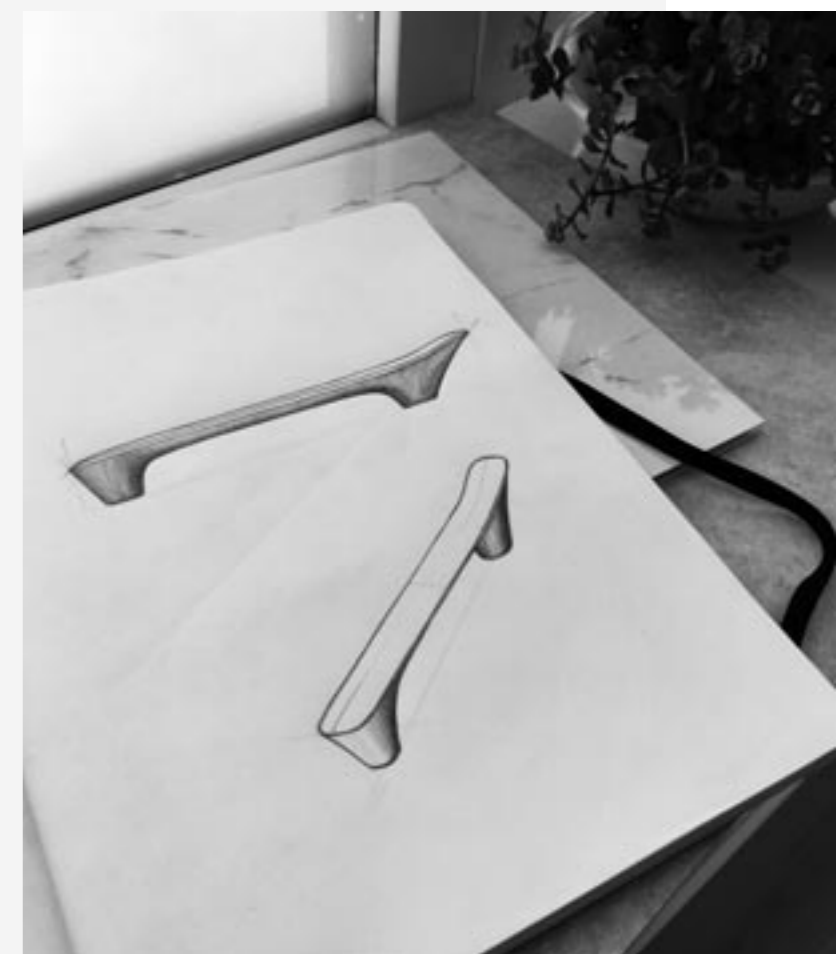

IDÉE
CONCEPTUELLE
DU PROTOTYPE
ETO



LA COLLECTION ETO®

PORTE PLIABLE
RETRANTE
CHROMÉ / NOIR MAT

126

PORTE
PIVOTANTE
CHROMÉ / NOIR MAT

128

PORTE PIVOTANTE EN
LIGNE
CHROMÉ / NOIR MAT

130

PORTE
COULISSANTE
CHROMÉ / NOIR MAT

132

PORTE
D'ANGLE

134

PORTE ARRONDIE
1 PORTE
COULISSANTE
CHROMÉ / NOIR MAT

136

PORTE ARRONDIE
ASYMÉTRIQUE
1 PORTE
COULISSANTE

138

PORTE ARRONDIE
2 PORTES
COULISSANTES

140

PORTE ARRONDIE
ASYMÉTRIQUE
2 PORTES
COULISSANTES

142

PORTE PLIABLE
RETRANTE
LAITON BROSSÉ

146

PORTE
PIVOTANTE
LAITON BROSSÉ

148

PORTE
PIVOTANTE
EN LIGNE
LAITON BROSSÉ

150

PORTE
COULISSANTE
LAITON BROSSÉ

152

PORTE ARRONDIE
(ET ASYMÉTRIQUE)
1 PORTE
COULISSANTE
LAITON BROSSÉ

154

PORTE PLIABLE RENTRANTE

La porte pliable rentrante ETO - Un design innovant et unique de porte de douche - mouvement d'ouverture vers l'extérieur, offrant un accès large et confortable avec une esthétique contemporaine fascinante.

La porte pliable rentrante utilise un système de liaison magnétique unique qui permet des bords de verre sans joint et un accès supérieur. Le bras de liaison ultra-mince lié directement au verre de la porte confère une esthétique contemporaine unique.

Action d'ouverture de porte exceptionnelle. Système magnétique intelligent se repliant vers l'intérieur - l'attraction magnétique interne crée une fermeture positive tout en éliminant le besoin de joints magnétiques sur les côtés du verre de la porte. Belle finition du bord du verre transparent. Conception du support de charnière minimaliste de la porte pliable rentrante ETO - l'esthétique de la porte pliable rentrante est la plus minimaliste du marché. Comme c'est le cas dans toute la gamme ETO, la porte pliable rentrante est construite en verre sécurité trempé 8 mm avec revêtement hydrophobe ClearVue. Toutes les fixations intérieures sont entièrement dissimulées, ce qui rend cette porte de douche aussi agréable à l'intérieur qu'à l'extérieur.

PORTES PLIABLES RENTRANTE

DESCRIPTION	AJUSTEMENT MIN	AJUSTEMENT MAX	LARGEUR DE PASSAGE	POIDS	RÉFÉRENCE CHROMÉ	RÉFÉRENCE NOIR MAT
700mm	650mm	690mm	496mm	29kg	ETOIF70SC	ETOIF70BC
760mm	710mm	750mm	556mm	31kg	ETOIF76SC	ETOIF76BC
800mm	750mm	790mm	596mm	33kg	ETOIF80SC	ETOIF80BC
900mm	850mm	890mm	696mm	37kg	ETOIF90SC	ETOIF90BC
1000mm	950mm	990mm	796mm	41kg	ETOIF100SC	ETOIF100BC

PANNEAUX LATÉRAUX

DESCRIPTION	AJUSTEMENT MIN	AJUSTEMENT MAX	POIDS	RÉFÉRENCE CHROMÉ	RÉFÉRENCE NOIR MAT
700mm	660mm	680mm	27kg	ETOSP70SC	ETOSP70BC
760mm	720mm	740mm	30kg	ETOSP76SC	-
800mm	760mm	780mm	30kg	ETOSP80SC	ETOSP80BC
900mm	860mm	880mm	35kg	ETOSP90SC	ETOSP90BC
1000mm	960mm	980mm	38kg	ETOSP100SC	ETOSP100BC
1200mm	1160mm	1180mm	46kg	ETOSP120SC	-

NOTA - La porte pliable rentrante ETO installé avec un panneau latéral doit être installé avec le profilé de compensation de 10mm fourni.

PROFILÉS DE COMPENSATION

DESCRIPTION	RÉFÉRENCE CHROMÉ	RÉFÉRENCE NOIR MAT
Profilé de Compensation 10mm (fourni avec panneau latéral)	ETOCB10SC	ETOCB10BC
Profilé de Compensation 25mm	ETOCB25SC	ETOCB25BC

MESURES DE POSITION PORTE OUVERTE

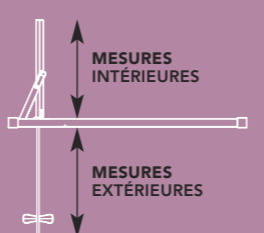

DESCRIPTION	MESURES INTÉRIEURES	MESURES EXTÉRIEURES
700mm	250mm	292mm
760mm	250mm	352mm
800mm	250mm	392mm
900mm	357mm	386mm
1000mm	357mm	486mm

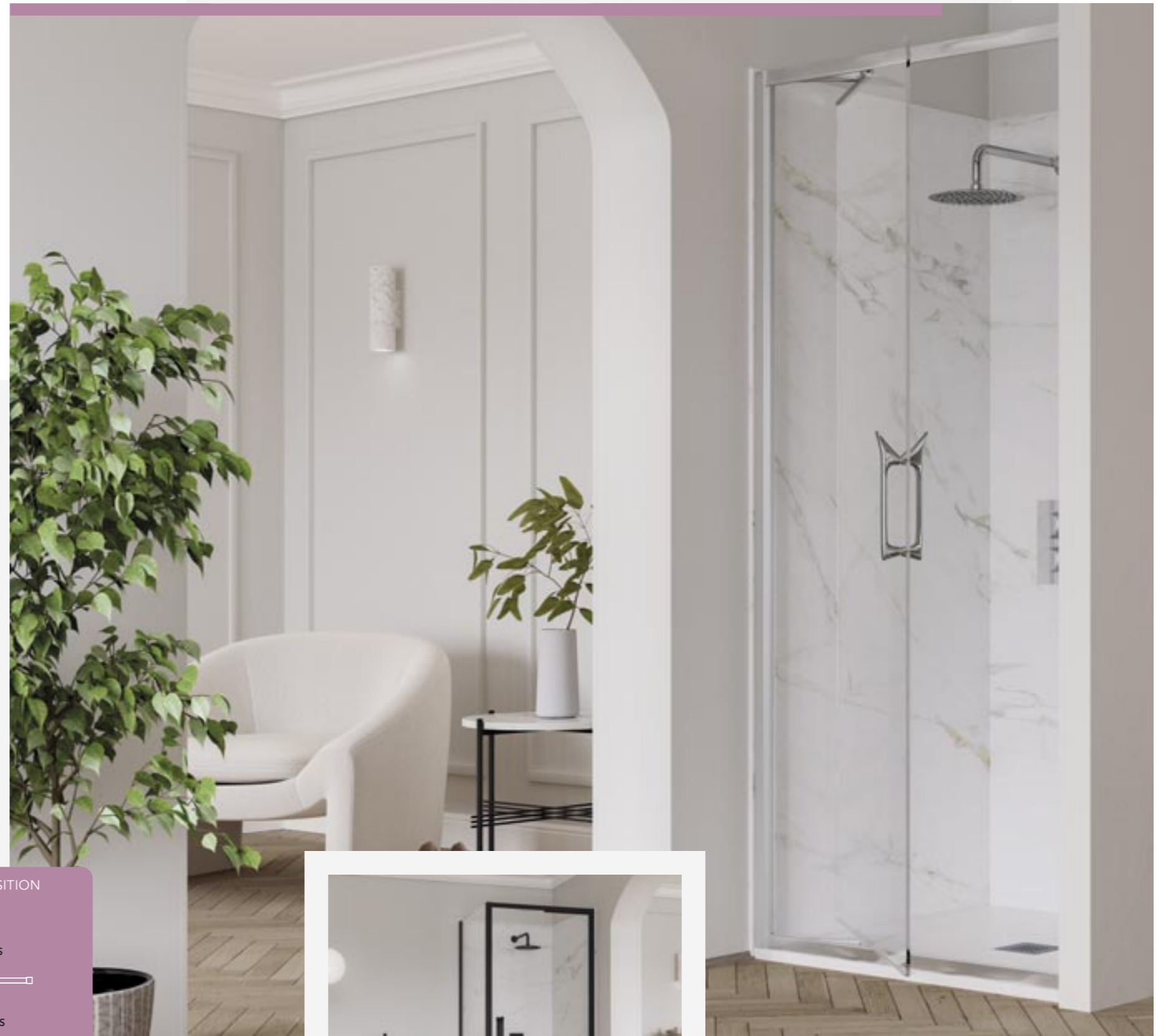

PORTE PLIABLE RENTRANTE EN NICHE

PORTE PLIABLE RENTRANTE AVEC PANNEAU LATÉRAL

PORTE PIVOTANTE

La simplicité élégante et fonctionnelle de la porte pivotante ETO en fait le choix idéal pour la salle de bain contemporaine.

Cette porte de 2 mètres de hauteur est soutenue par deux charnières insérées dans le verre constituant une surface plane pour un nettoyage facile. Le verre sécurité trempé 8 mm est recouvert d'un revêtement hydrophobe ClearVue pour résister à l'accumulation de saleté et de tartre indésirables. Les joints translucides et la poignée de la marque ETO se combinent pour offrir une esthétique vraiment magnifique.

La porte pivotante ETO peut être installée indépendamment en alcôve ou avec un panneau latéral ETO.

PORTES PIVOTANTES

DESCRIPTION	AJUSTEMENT MIN	AJUSTEMENT MAX	LARGEUR DE PASSAGE	POIDS	RÉFÉRENCE CHROMÉ	RÉFÉRENCE NOIR MAT
800mm	750mm	790mm	646mm	33kg	ETOHD80SC	ETOHD80BC
900mm	850mm	890mm	746mm	37kg	ETOHD90SC	ETOHD90BC
1000mm	950mm	990mm	846mm	41kg	ETOHD100SC	-

PANNEAUX LATÉRAUX

DESCRIPTION	AJUSTEMENT MIN	AJUSTEMENT MAX	POIDS	RÉFÉRENCE CHROMÉ	RÉFÉRENCE NOIR MAT
700mm	660mm	680mm	27kg	ETOSP70SC	ETOSP70BC
760mm	720mm	740mm	30kg	ETOSP76SC	-
800mm	760mm	780mm	30kg	ETOSP80SC	ETOSP80BC
900mm	860mm	880mm	35kg	ETOSP90SC	ETOSP90BC
1000mm	960mm	980mm	38kg	ETOSP100SC	ETOSP100BC
1200mm	1160mm	1180mm	46kg	ETOSP120SC	-

NOTA – La porte pivotante ETO installée avec un panneau latéral doit être installée avec le profilé de compensation de 10mm fourni.

PROFILÉS DE COMPENSATION

DESCRIPTION	RÉFÉRENCE CHROMÉ	RÉFÉRENCE NOIR MAT
Profilé de Compensation 10mm (fourni avec panneau latéral)	ETOCB10SC	ETOCB10BC
Profilé de Compensation 25mm	ETOCB25SC	ETOCB25BC



2000mm
HAUTEUR



8mm
VERRE SÉCURITÉ
TREMPÉ



20mm
AJUSTEMENT
PROFILÉ



POIGNÉE FRUIT
DE L'ARTISANAT



CLEARVUE
REVÊTEMENT
DU VERRE



JOINTS ULTRA
CLAIRS



CONCEPTION
À AJUSTEMENT
SERRÉ



CACHE VIS
ULTRA SLIM



CACHES
INTÉRIEURS
MINIMALISTES



CONVIENT POUR
MONTAGE SUR
CARRELAGE OU
BAC DE DOUCHE



RÉVERSIBLE



CHARNIÈRES
DIRECTEMENT
INSÉRÉES DANS
LE VERRE



PROFILÉ
PRÉ-ASSEMBLÉ



PORTE PIVOTANTE EN NICHE

PORTE PIVOTANTE AVEC PANNEAU LATÉRAL

CHARNIÈRES COURBES DIRECTEMENT INSÉRÉES DANS LE VERRE À L'INTÉRIEUR

PORTE PIVOTANTE EN LIGNE

Cet impressionnant porte pivotante en ligne ETO est l'option parfaite pour les espaces luxueux de grande salle de bains.

Cette porte pivotante en ligne incorpore un panneau en ligne augmentant la capacité des portes pivotantes pour s'adapter à des espaces de niche plus grands. Les charnières insérées dans le verre ainsi que le revêtement verre hydrophobique ClearVue de Flair permettent un nettoyage facile et les joints translucides garantissent une douche sans fuites.

PORTES PIVOTANTES EN LIGNE

DESCRIPTION	AJUSTEMENT		LARGEUR DE PASSAGE	POIDS	RÉFÉRENCE CHROMÉ	RÉFÉRENCE NOIR MAT
	MIN	MAX				
1100mm	1050mm	1090mm	725mm	45kg	ETOHD110SC	-
1200mm	1150mm	1190mm	725mm	49kg	ETOHD120SC	ETOHD120BC
1300mm	1250mm	1290mm	725mm	59kgs	ETOHD130SC PP	-
1400mm	1350mm	1390mm	725mm	57kg	ETOHD140SC	ETOHD140BC
1500mm	1450mm	1490mm	725mm	68kgs	ETODH150SC PP	-
1600mm	1550mm	1590mm	725mm	72kg	ETOHD160SC PP	-

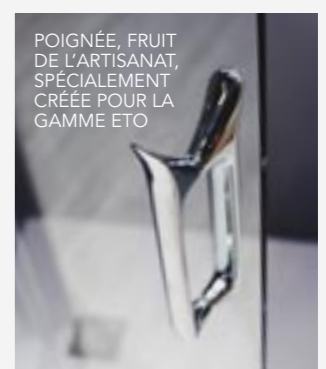

PANNEAUX LATÉRAUX

DESCRIPTION	AJUSTEMENT		POIDS	RÉFÉRENCE CHROMÉ	RÉFÉRENCE NOIR MAT
	MIN	MAX			
700mm	660mm	680mm	27kg	ETOSP70SC	ETOSP70BC
760mm	720mm	740mm	30kg	ETOSP76SC	-
800mm	760mm	780mm	30kg	ETOSP80SC	ETOSP80BC
900mm	860mm	880mm	35kg	ETOSP90SC	ETOSP90BC
1000mm	960mm	980mm	38kg	ETOSPI00SC	ETOSPI00BC
1200mm	1160mm	1180mm	46kg	ETOSPI20SC	-

NOTA – La porte pivotante en ligne ETO installé avec un panneau latéral doit être installé avec le profilé de compensation de 10mm fourni.

PROFILÉS DE COMPENSATION

DESCRIPTION	RÉFÉRENCE CHROMÉ	RÉFÉRENCE NOIR MAT
Profilé de Compensation 10mm (fourni avec panneau latéral)	ETOCB10SC	ETOCB10BC
Profilé de Compensation 25mm	ETOCB25SC	ETOCB25BC



PORTE PIVOTANTE EN LIGNE EN NICHE



PORTE PIVOTANT EN LIGNE AVEC PANNEAU LATÉRAL

CHARNIÈRES COURBES DIRECTEMENT INSÉRÉES DANS LE VERRE À L'INTÉRIEUR



PORTE COULISSANTE

Les profilés en aluminium chromé brillant et le verre trempé 8 mm offrent un cadre robuste. La vitre de la porte est guidée par des supports de roue en acier inoxydable, offrant une fonctionnalité merveilleusement douce et une fiabilité robuste.

Un piston à tête en caoutchouc noir intégré dans le profilé assure une fermeture silencieuse et fluide. La poignée en métal chromé solide, élément de pur design fonctionnel avec son crochet intégré comme porte serviettes.

PORTES COULISSANTES

DESCRIPTION	AJUSTEMENT		LARGEUR DE PASSAGE	POIDS	RÉFÉRENCE CHROMÉ	RÉFÉRENCE NOIR MAT
	MIN	MAX				
1000mm	950mm	990mm	370mm	47 kgs	ETOSA100SC	-
1100mm	1050mm	1090mm	420mm	47.5kg	ETOSA110SC	ETOSA110BC
1200mm	1150mm	1190mm	470mm	51.5kg	ETOSA120SC	ETOSA120BC
1300mm	1250mm	1290mm	520mm	59 kgs	ETOSA130SC	-
1400mm	1350mm	1390mm	570mm	59.5kg	ETOSA140SC	ETOSA140BC
1500mm	1450mm	1490mm	570mm	63.5kg	ETOSA150SC	-
1600mm	1550mm	1590mm	570mm	67.5kg	ETOSA160SC	-
1700mm	1650mm	1690mm	570mm	77kgs	ETOSA170SC	-
1800mm	1750mm	1790mm	570mm	81 kgs	ETOSA180SC	-

PANNEAUX LATÉRAUX

DESCRIPTION	AJUSTEMENT		POIDS	RÉFÉRENCE CHROMÉ	RÉFÉRENCE NOIR MAT
	MIN	MAX			
700mm	660mm	680mm	27kg	ETOSP70SC	ETOSP70BC
760mm	720mm	740mm	30kg	ETOSP76SC	-
800mm	760mm	780mm	30kg	ETOSP80SC	ETOSP80BC
900mm	860mm	880mm	35kg	ETOSP90SC	ETOSP90BC
1000mm	960mm	980mm	38kg	ETOSP100SC	ETOSP100BC
1200mm	1160mm	1180mm	46kg	ETOSP120SC	-

NOTA – La porte coulissante ETO installé avec un panneau latéral doit être installé avec le profilé de compensation de 10mm fourni.

PROFILÉS DE COMPENSATION

DESCRIPTION	RÉFÉRENCE CHROMÉ	RÉFÉRENCE NOIR MAT
Profilé de Compensation 10mm (fourni avec panneau latéral)	ETOCB10SC	ETOCB10BC
Profilé de Compensation 25mm	ETOCB25SC	ETOCB25BC

2000mm
HAUTEUR

8mm
VERRE SÉCURITÉ
TREMPÉ

20mm
AJUSTEMENT
PROFILÉ

POIGNÉE FRUIT
DE L'ARTISANAT

CLEARVUE
REVÊTEMENT
DU VERRE

JOINTS ULTRA
CLAIRS

CONCEPTION
À AJUSTEMENT
SERRÉ

CACHE VIS
ULTRA SLIM

CACHES
INTÉRIEURS
MINIMALISTES

CONVIENT POUR
MONTAGE SUR
CARRELAGE OU
BAC DE DOUCHE

RÉVERSIBLE

SYSTÈME DE
FERMETURE
SILENCIEUX ET
FLUIDE



PORTE COULISSANTE
AVEC PANNEAU LATÉRAL

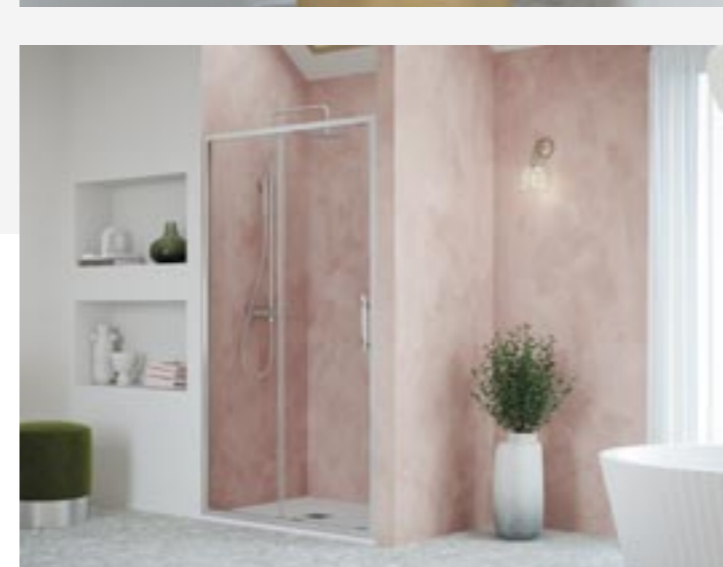

PORTE COULISSANTE
EN NICHE



PORTE D'ANGLE

La porte d'angle ETO s'ouvre en angle avec 2 portes coulissantes. Des roulements à billes en acier inoxydable montés sur des supports également en acier inoxydable garantissent un fonctionnement en douceur et une longévité exceptionnelle.

Un piston à tête en caoutchouc noir intégré dans le profilé assure une fermeture silencieuse et fluide. Un couvercle chromé le dissimule.

Les joints magnétiques supérieurs assurent l'étanchéité et une fermeture ferme lorsque les deux portes coulissantes sont fermées.

PORTES D'ANGLE

DESCRIPTION	AJUSTEMENT		LARGEUR DE PASSAGE	POIDS	RÉFÉRENCE
	MIN	MAX			
800mm	770mm	790mm	392mm	72kg	ETOCE80SC
900mm	870mm	890mm	462mm	79kg	ETOCE90SC



POIGNÉE, FRUIT DE L'ARTISANAT AVEC CROCHET INTÉGRÉ COMME PORTE SERVIETTES



CONCEPTION DE SUPPORT DE COIN ÉLÉGANT



CLICK FIT
ASSEMBLY SYSTEM
PATENTED

2000mm HAUTEUR	8 mm VERRE SÉCURITÉ TREMPÉ	20 mm AJUSTEMENT PROFILÉ	POIGNÉE FRUIT DE L'ARTISANAT	CLEARVUE REVÊTEMENT DU VERRE	JOINTS ULTRA CLAIRS
CONCEPTION À AJUSTEMENT SERRÉ	CACHE VIS ULTRA SLIM	CACHES INTÉRIEURS MINIMALISTES	CONVIENT POUR MONTAGE SUR CARRELAGE OU BAC DE DOUCHE	RÉVERSIBLE	SYSTÈME DE FERMETURE SILENCIEUX ET FLUIDE

PORTE ARRONDIE – 1 PORTE COULISSANTE

Une porte arrondie en verre courbé s'ouvrant par 1 porte coulissante ferme le système de manière silencieuse et fluide.

Des roulements à billes en acier inoxydable montés sur des supports également en acier inoxydable garantissent un fonctionnement en douceur et une longévité exceptionnelle.

Avec revêtement hydrophobe anti calcaire ClearVue.

CHOIX DES PORTES ARRONDIES 1 PORTE COULISSANTE

DESCRIPTION	AJUSTEMENT MIN	MAX	LARGEUR DE PASSAGE	POIDS	RÉFÉRENCE CHROMÉ	RÉFÉRENCE NOIR MAT
800mm	770mm	790mm	440mm	60 kgs	ETOOCQ80SC	–
900mm	870mm	890mm	484mm	65kg	ETOOCQ90SC	ETOOCQ90BC
1000mm	970mm	990mm	484mm	73kg	ETOOCQ100SC	–



SYSTÈME DE FERMETURE
MAGNÉTIQUE SILENCIEUX

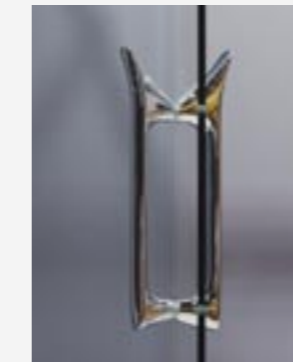

POIGNÉE, FRUIT DE L'ARTISANAT AVEC
CROCHET INTÉGRÉ COMME PORTE SERVIETTES

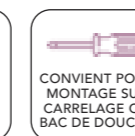
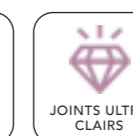
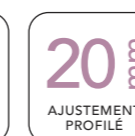

PORTE ARRONDIE ASYMÉTRIQUE – 1 PORTE COULISSANTE

La porte arrondie asymétrique ETO est parfaitement formée pour une installation dans un espace de salle de bain d'angle.

Idéal pour les grandes salles de bain, le système de fermeture magnétique silencieuse assure un mouvement de porte en douceur. Les rouleaux à double roue ont une composition en acier inoxydable pour plus de longévité et leur conception à dégagement rapide permet un nettoyage facile.

Le revêtement hydrophobe ClearVue résiste à la construction de la crasse et du calcaire sur la surface du verre. L'ouverture centrale de la porte offre un accès facile et permet de placer les meubles dans la salle de bain.

PORTES ARRONDIES ASYMÉTRIQUES 1 PORTE COULISSANTE

DESCRIPTION	AJUSTEMENT MIN	MAX	LARGEUR DE PASSAGE	POIDS	RÉFÉRENCE CHROMÉ	RÉFÉRENCE NOIR MAT
1000 x 800mm Ouverture Sur Le Grand Côté	770-970mm	790-990mm	440mm	65kg	ETOOCQ100X80SCL	ETOOCQ100X80BCL
1200 x 800mm Ouverture Sur Le Grand Côté	770-1170mm	790-1190mm	440mm	73kg	ETOOCQ120X80SCL	–
1200 x 900mm Ouverture Sur Le Grand Côté	870-1170mm	890-1190mm	484mm	77kg	ETOOCQ120X90SCL	ETOOCQ120X90BCL



ROUES À DÉGAGEMENT RAPIDE

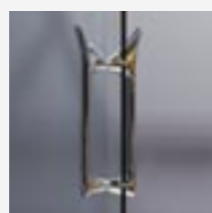

POIGNÉE, FRUIT DE L'ARTISANAT AVEC CROCHET INTÉGRÉ COMME PORTE SERVIETTES



- 2000mm HAUTEUR
- 8mm VERRE SÉCURIT TREMPÉ
- 20mm AJUSTEMENT PROFILÉ
- POIGNÉE FRUIT DE L'ARTISANAT
- CLEARVUE REVÊTEMENT DU VERRE
- JOINTS ULTRA CLAIRS
- CONCEPTION À AJUSTEMENT SERRÉ
- CACHE VIS ULTRA SLIM
- CACHES INTÉRIEURS MINIMALISTES
- CONVIENT POUR MONTAGE SUR CARRELAGE OU BAC DE DOUCHE
- RÉVERSIBLE
- SYSTÈME DE FERMETURE SILENCIEUX ET FLUIDE

PORTE ARRONDIE 2 PORTES COULISSANTES

Idéale pour une utilisation quotidienne, les détails légèrement incurvés de cette élégante porte coulissante arrondie dégagent une élégance contemporaine.

Le système de fermeture silencieux magnétique amène les deux portes coulissantes à un arrêt contrôlé et en douceur. Le verre courbé de 8 mm avec revêtement ClearVue qui repousse la saleté et le calcaire.

Les roues doubles de qualité supérieure ont une conception à dégagement rapide et sont soutenues par des composants en acier inoxydable, assurant une longévité fonctionnelle dans la salle de bain.

PORTES ARRONDIES 2 PORTES COULISSANTES

DESCRIPTION	AJUSTEMENT		LARGEUR DE PASSAGE	POIDS	RÉFÉRENCE
	MIN	MAX			
900mm	870mm	890mm	528mm	61kg	ETOCQ90SC



SYSTEME DOUBLE ROUES SUPERIEUR



POIGNÉE, FRUIT DE L'ARTISANAT AVEC CROCHET INTÉGRÉ COMME PORTE SERVIETTES,



2000mm HAUTEUR	8mm VERRE SÉCURIT TREMPÉ	20mm AJUSTEMENT PROFILÉ	POIGNÉE FRUIT DE L'ARTISANAT	CLEARVUE REVÊTEMENT DU VERRE	JOINTS ULTRA CLAIRS
CONCEPTION À AJUSTEMENT SERRÉ	CACHE VIS ULTRA SLIM	CACHES INTÉRIEURS MINIMALISTES	CONVIENT POUR MONTAGE SUR CARRELAGE OU BAC DE DOUCHE	RÉVERSIBLE	SYSTÈME DE FERMETURE SILENCIEUX ET FLUIDE

PORTE ARRONDIE ASYMÉTRIQUE - 2 PORTES COULISSANTES

Généreusement proportionnée, la porte Arrondie Asymétrique ETO est conçue pour donner une impression de luxe à votre salle de bain.

Le système de fermeture silencieux magnétique amène les deux portes coulissantes à un arrêt contrôlé et en douceur. Le verre courbé de 8 mm avec revêtement ClearVue qui repousse la saleté et le calcaire.

Les roues doubles de qualité supérieure ont une conception à dégagement rapide et sont soutenues par des composants en acier inoxydable, assurant une longévité fonctionnelle dans la salle de bain occupée.

PORTES ARRONDIES ASYMÉTRIQUE - 2 PORTES COULISSANTES

DESCRIPTION	AJUSTEMENT MIN	MAX	LARGEUR DE PASSAGE	POIDS	RÉFÉRENCE
1100 x 800mm	770 - 1070mm	790 - 1090mm	458mm	66kg	ETOCQ80X110SC
1100 x 900mm	870 - 1070mm	890 - 1090mm	528mm	66kg	ETOCQ90X110SC
1200 x 800mm	770 - 1170mm	790 - 1190mm	458mm	66kg	ETOCQ80X120SC
1200 x 900mm	870 - 1170mm	890 - 1190mm	528mm	66kg	ETOCQ90X120SC



ROUES EN BAS À DÉGAGEMENT RAPIDE



SYSTÈME DE FERMETURE MAGNÉTIQUE SILENCIEUX

NOTA – Des receveurs Slimline asymétriques arrondis 1100 x 800mm et 1100 x 900mm sont disponibles.

CLICK FIT
ASSEMBLY SYSTEM
PATENTED





PRÉSENTATION D'ETO[®] AVEC PROFILÉS EN LAITON BROSSÉ



ETO LAURÉAT POUR LA
CONCEPTION DU PRODUIT

ETO[®]

Améliorez votre salle de bain avec la nouvelle gamme de portes de douche ETO en profilés laiton brossé.

L'équipe de conception de Flair est intransigeante dans l'utilisation des meilleurs matériaux pour nos gammes. Les profilés en laiton brossé ETO ont une finition anodisée, ce qui signifie qu'ils sont extrêmement robustes et résisteront à l'épreuve du temps.

L'anodisation est un processus électrochimique qui convertit le substrat métallique en une finition durable résistante à la corrosion. L'oxyde d'aluminium n'est pas seulement appliqué sur la surface comme un placage ou un revêtement, mais il est entièrement intégré au substrat en aluminium sous-jacent pour éviter le risque de pelage ou d'écaillage.

La poignée en laiton brossé ETO de fabrication unique a une finition PVD pour assurer une durabilité maximale. La technologie PVD est l'un des processus de finition de surface les plus résistants à l'usure, dans lequel le matériau de base d'origine est modifié de manière permanente à la composition de couleur souhaitée. Cela garantit que la finition de surface ne s'usera pas ou ne se détériorera pas avec le temps.



LA COLLECTION ETO EN LAITON BROSSÉ

PORTE PLIABLE RENTRANTE

La porte pliable rentrante ETO - Un design innovant et unique de porte de douche - mouvement d'ouverture vers l'extérieur, offrant un accès large et confortable avec une esthétique contemporaine fascinante.

La porte pliable rentrante utilise un système de liaison magnétique unique qui permet des bords de verre sans joint et un accès supérieur. Le bras de liaison ultra-mince lié directement au verre de la porte confère une esthétique contemporaine unique.

Action d'ouverture de porte exceptionnelle. Système magnétique intelligent se repliant vers l'intérieur - l'attraction magnétique interne crée une fermeture positive tout en éliminant le besoin de joints magnétiques sur les côtés du verre de la porte. Belle finition du bord du verre transparent. Conception du support de charnière minimaliste de la porte pliable rentrante ETO - l'esthétique de la porte pliable rentrante est la plus minimaliste du marché. Comme c'est le cas dans toute la gamme ETO, la porte pliable rentrante est construite en verre sécurité trempé 8 mm avec revêtement hydrophobe ClearVue. Toutes les fixations intérieures sont entièrement dissimulées, ce qui rend cette porte de douche aussi agréable à l'intérieur qu'à l'extérieur.

PORTES PLIABLES RENTRANTE

DESCRIPTION	AJUSTEMENT		LARGEUR DE PASSAGE	POIDS	RÉFÉRENCE LAITON BROSSÉ
	MIN	MAX			
700mm	650mm	690mm	496mm	29kg	ETOIF80BRBC
800mm	750mm	790mm	596mm	33kg	ETOIF90BRBC
1000mm	950mm	990mm	796mm	41kg	ETOIF100BRBC

PANNEAUX LATÉRAUX

DESCRIPTION	AJUSTEMENT		POIDS	RÉFÉRENCE LAITON BROSSÉ
	MIN	MAX		
700mm	660mm	680mm	27kg	ETOSP70BRBC
800mm	760mm	780mm	30kg	ETOSP80BRBC
900mm	860mm	880mm	35kg	ETOSP90BRBC
1000mm	960mm	980mm	38kg	ETOSPI00BRBC

NOTA - La porte pliable rentrante ETO installé avec un panneau latéral doit être installé avec le profilé de compensation de 10mm fourni.

PROFILÉS DE COMPENSATION

DESCRIPTION	RÉFÉRENCE
Profilé de Compensation 10mm (fourni avec panneau latéral)	ETOCB10BRB
Profilé de Compensation 25mm	ETOCB25BRB



MESURES DE POSITION PORTE OUVERTE

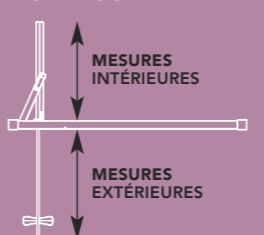

DESCRIPTION	MESURES INTÉRIEURES	MESURES EXTÉRIEURES
700mm	250mm	292mm
760mm	250mm	352mm
800mm	250mm	392mm
900mm	357mm	386mm
1000mm	357mm	486mm

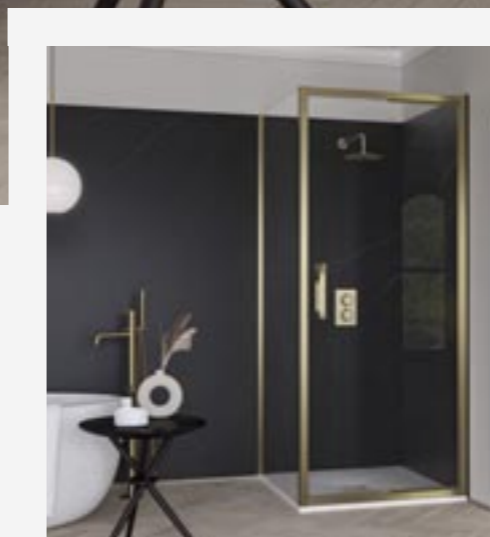

PORTE PLIABLE RENTRANTE LAITON BROSSÉ EN NICHE

PORTE PLIABLE RENTRANTE AVEC PANNEAU LATÉRAL LAITON BROSSÉ



PORTE PIVOTANTE
AVEC PANNEAU LATÉRAL LAITON BROSSÉ

LA COLLECTION ETO EN LAITON BROSSÉ

PORTE PIVOTANTE

La simplicité élégante et fonctionnelle de la porte pivotante ETO en fait le choix idéal pour la salle de bain contemporaine.

Cette porte de 2 mètres de hauteur est soutenue par deux charnières insérées dans le verre constituant une surface plane pour un nettoyage facile. Le verre sécurité trempé 8 mm est recouvert d'un revêtement hydrophobe ClearVue pour résister à l'accumulation de saleté et de tartre indésirables. Les joints translucides et la poignée de la marque ETO se combinent pour offrir une esthétique vraiment magnifique.

La porte pivotante ETO peut être installée indépendamment en alcôve ou avec un panneau latéral ETO.



PORTES PIVOTANTES

DESCRIPTION	AJUSTEMENT		LARGEUR DE PASSAGE	POIDS	RÉFÉRENCE LAITON BROSSÉ
	MIN	MAX			
800mm	750mm	790mm	596mm	33kg	ETOHD80BRBC
900mm	850mm	890mm	646mm	37kg	ETOHD90BRBC

PANNEAUX LATÉRAUX

DESCRIPTION	AJUSTEMENT		POIDS	RÉFÉRENCE LAITON BROSSÉ
	MIN	MAX		
700mm	660mm	680mm	27kg	ETOSP70BRBC
800mm	760mm	780mm	30kg	ETOSP80BRBC
900mm	860mm	880mm	35kg	ETOSP90BRBC
1000mm	960mm	980mm	38kg	ETOSP100BRBC

NOTA – La porte pivotante ETO installé avec un panneau latéral doit être installé avec le profilé de compensation de 10mm fourni.

PROFILÉS DE COMPENSATION

DESCRIPTION	RÉFÉRENCE
Profilé de Compensation 10mm (fourni avec panneau latéral)	ETOCB10BRB
Profilé de Compensation 25mm	ETOCB25BRB

- 2000mm** HAUTEUR
- 8mm** VERRE SÉCURITÉ TREMPÉ
- 20mm** AJUSTEMENT PROFILÉ
- POIGNÉE FRUIT DE L'ARTISANAT
- CLEARVUE REVÊTEMENT DU VERRE
- JOINTS ULTRA CLAIRS
- CONCEPTION À AJUSTEMENT SERRÉ
- CACHE VIS ULTRA SLIM
- CACHES INTÉRIEURS MINIMALISTES
- CONVIENT POUR MONTAGE SUR CARRELAGE OU BAC DE DOUCHE
- RÉVERSIBLE
- CHARNIÈRES DIRECTEMENT INSÉRÉES DANS LE VERRE
- PROFILÉ PRÉ-ASSEMBLÉ



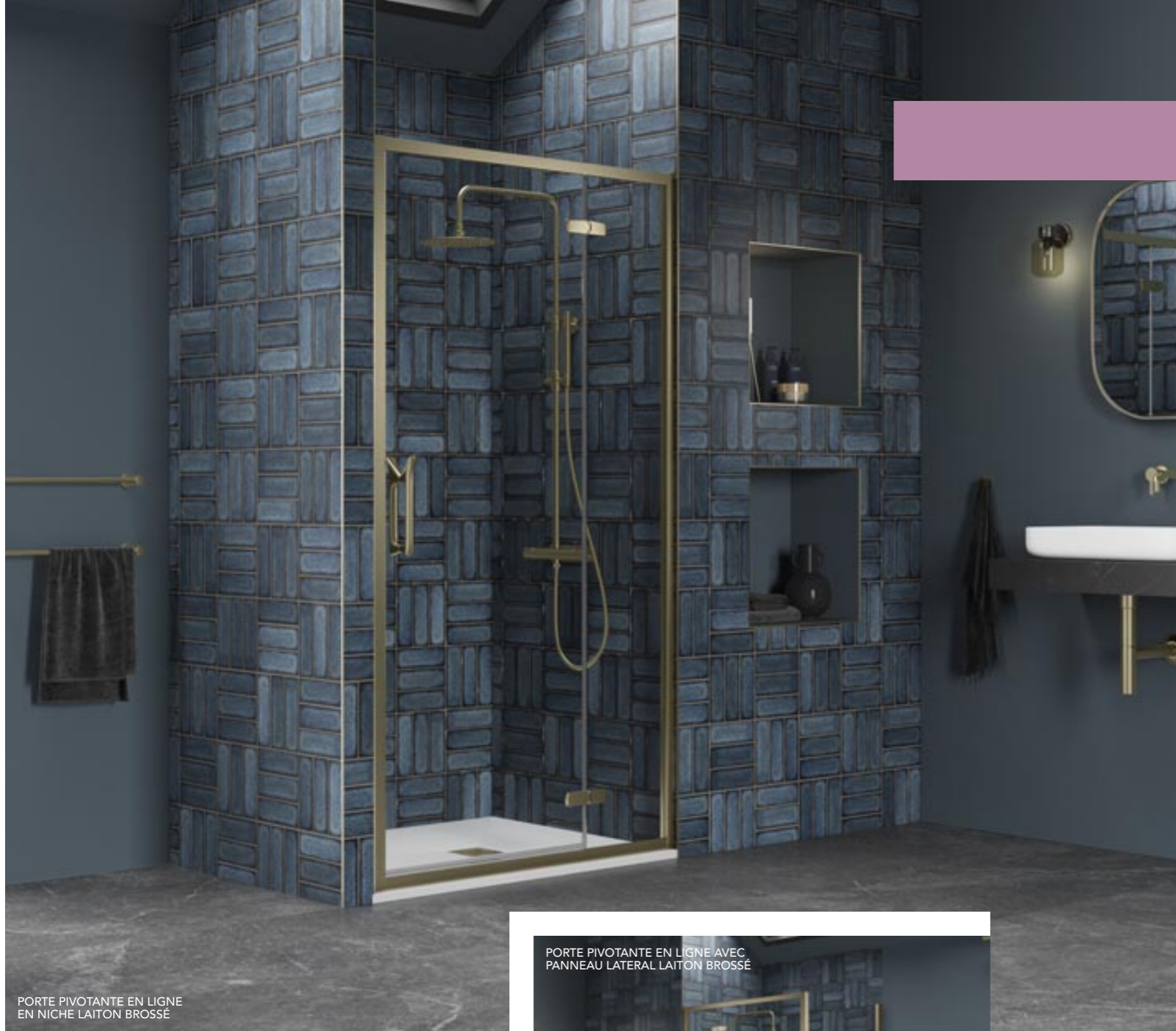

PORTE PIVOTANTE EN LIGNE EN NICHE LAITON BROSSÉ

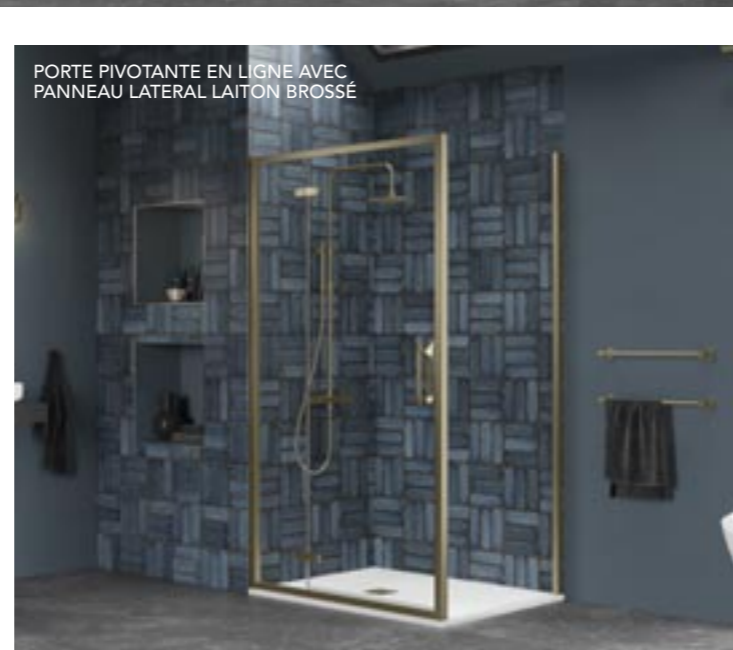

PORTE PIVOTANTE EN LIGNE AVEC PANNEAU LATÉRAL LAITON BROSSÉ

LA COLLECTION ETO EN LAITON BROSSÉ

PORTE PIVOTANTE EN LIGNE

Cet impressionnant porte pivotante en ligne ETO est l'option parfaite pour les espaces luxueux de grande salle de bains.

Cette porte pivotante en ligne incorpore un panneau en ligne augmentant la capacité des portes pivotantes pour s'adapter à des espaces de niche plus grands. Les charnières insérées dans le verre ainsi que le revêtement verre hydrophobique ClearVue de Flair permettent un nettoyage facile et les joints translucides garantissent une douche sans fuites.



PORTES PIVOTANTES EN LIGNE

DESCRIPTION	AJUSTEMENT MIN	MAX	LARGEUR DE PASSAGE	POIDS	RÉFÉRENCE LAITON BROSSÉ
1200mm	1150mm	1190mm	725mm	49kg	ETOHD120BRBC
1400mm	1350mm	1390mm	725mm	57kg	ETOHD140BRBC

PANNEAUX LATÉRAUX

DESCRIPTION	AJUSTEMENT MIN	MAX	POIDS	RÉFÉRENCE LAITON BROSSÉ
700mm	660mm	680mm	27kg	ETOSP70BRBC
800mm	760mm	780mm	30kg	ETOSP80BRBC
900mm	860mm	880mm	35kg	ETOSP90BRBC
1000mm	960mm	980mm	38kg	ETOSP100BRBC

NOTA – La porte pivotante en ligne ETO installé avec un panneau latéral doit être installé avec le profilé de compensation de 10mm fourni.

PROFILÉS DE COMPENSATION

DESCRIPTION	RÉFÉRENCE
Profilé de Compensation 10mm (fourni avec panneau latéral)	ETOCB10BRB
Profilé de Compensation 25mm	ETOCB25BRB

2000mm HAUTEUR	8mm VERRE SÉCURIT TREMPÉ	20mm AJUSTEMENT PROFILÉ	POIGNÉE FRUIT DE L'ARTISANAT	CLEARVUE REVÊTEMENT DU VERRE	JOINTS ULTRA CLAIRS
CONCEPTION À AJUSTEMENT SERRÉ	CACHE VIS ULTRA SLIM	CACHES INTÉRIEURS MINIMALISTES	CONVIENT POUR MONTAGE SUR CARRELAGE OU BAC DE DOUCHE	RÉVERSIBLE	CHARNIÈRES DIRECTEMENT INSÉRÉES DANS LE VERRE

LA COLLECTION ETO EN LAITON BROSSÉ

PORTE COULISSANTE

Les profilés en laiton brossé et le verre trempé 8 mm offrent un cadre robuste. La vitre de la porte est guidée par des supports de roue en acier inoxydable, offrant une fonctionnalité étonnamment douce et une fiabilité robuste.

Un piston à tête en caoutchouc noir intégré dans le profilé assure une fermeture silencieuse et fluide. La poignée en métal chromé solide, élément de pur design fonctionnel avec son crochet intégré comme porte serviettes.



PORTE COULISSANTE EN NICHE LAITON BROSSÉ

PORTES COULISSANTES

DESCRIPTION	AJUSTEMENT		LARGEUR DE PASSAGE	POIDS	RÉFÉRENCE LAITON BROSSÉ
	MIN	MAX			
1100mm	1050mm	1090mm	420mm	47,5kg	ETOSA110BRBC
1200mm	1150mm	1190mm	470mm	51,5kg	ETOSA120BRBC
1400mm	1350mm	1390mm	520mm	59,5kg	ETOSA140BRBC

PANNEAUX LATÉRAUX

DESCRIPTION	AJUSTEMENT		POIDS	RÉFÉRENCE LAITON BROSSÉ
	MIN	MAX		
700mm	660mm	680mm	27kg	ETOSP70BRBC
800mm	760mm	780mm	30kg	ETOSP80BRBC
900mm	860mm	880mm	35kg	ETOSP90BRBC
1000mm	960mm	980mm	38kg	ETOSPI00BRBC

NOTA – La porte coulissante ETO installé avec un panneau latéral doit être installé avec le profilé de compensation de 10mm fourni.

PROFILÉS DE COMPENSATION

DESCRIPTION	RÉFÉRENCE
Profilé de Compensation 10mm (fourni avec panneau latéral)	ETOCB10BRB
Profilé de Compensation 25mm	ETOCB25BRB

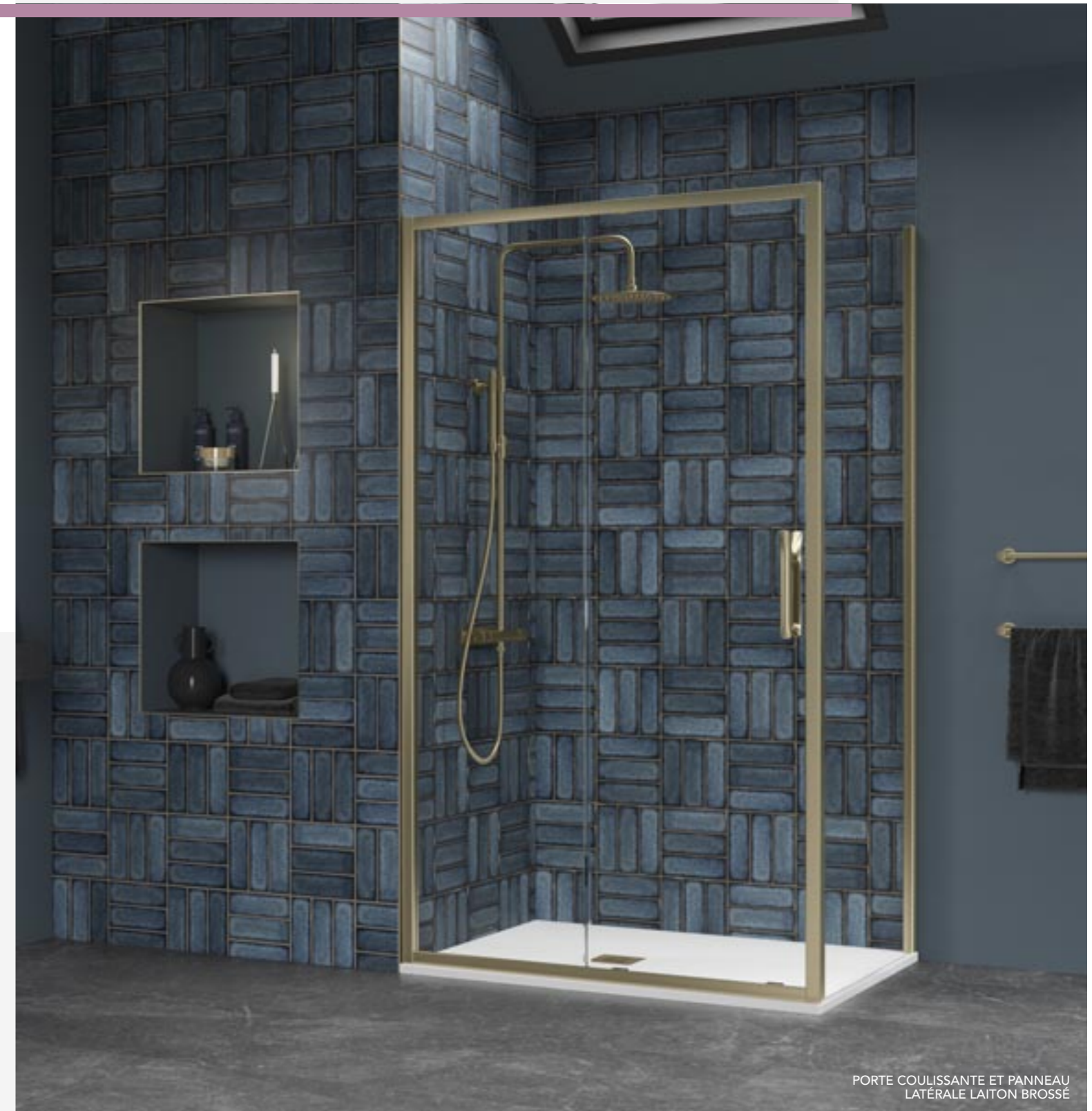

PORTE COULISSANTE ET PANNEAU LATÉRALE LAITON BROSSÉ

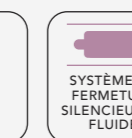
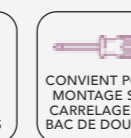

LA COLLECTION ETO EN LAITON BROSSÉ

PORTE ARRONDIE – ET PORTE ARRONDIE ASYMÉTRIQUE – 1 PORTE COULISSANTE

La porte arrondie et la porte arrondie asymétrique ETO sont parfaitement formées pour une installation dans un espace de salle de bain d'angle.

Idéal pour les grandes salles de bain, le système de fermeture magnétique silencieuse assure un mouvement de porte en douceur. Les rouleaux à double roue ont une composition en acier inoxydable pour plus de longévité et leur conception à dégagement rapide permet un nettoyage facile.

Le revêtement hydrophobe ClearVue résiste à la construction de la crasse et du calcaire sur la surface du verre. L'ouverture centrale de la porte offre un accès facile et permet de placer les meubles dans la salle de bain.

PORTES ARRONDIES 1 PORTE COULISSANTE

DESCRIPTION	AJUSTEMENT MIN	MAX	LARGEUR DE PASSAGE	RÉFÉRENCE LAITON BROSSÉ
900mm	870mm	890mm	484mm	ETOOCQ90BRBC
1000x800mm Ouverture Sur Le Grand Côté	770-970mm	790-990mm	440mm	ETOOCQ100X80BRBCL
1200x900mm Ouverture Sur Le Grand Côté	870-1170mm	890-1190mm	484mm	ETOOCQ120X90BRBCL



POIGNÉE ÉLÉGANTE AVEC CROCHET INTÉGRÉ



PORTE ARRONDIE ASYMÉTRIQUE – 1 PORTE COULISSANTE LAITON BROSSÉ



PORTE ARRONDIE 1 PORTE COULISSANTE LAITON BROSSÉ

CREATING
PERFECT
HARMONY™

ORRO



ORO LAURÉAT POUR LA CONCEPTION DU PRODUIT

Flair est fière d'avoir reçu trois récompenses pour le design de la collection ORO de portes de douche sans cadre.

Le Good Design Award, le RedDot Award et le iF Design Award sont des labels d'excellence en design international et un témoignage de notre passion pour la qualité des produits et l'innovation.



LA COLLECTION ORO®

Chez FLAIR nous comprenons que nos clients sont soumis au stress de leur vie quotidienne. Aussi la douche est la solution idéale pour la journée, vivifiante pour la commencer et relaxante pour la terminer.

En créant la gamme ORO notre but a été de vous offrir des produits superbement dessinés afin d'améliorer votre existence et vous apporter le plaisir de leur utilisation. ORO est la quintessence du design et de la fonctionnalité. Toutes les portes de douche ORO sont sans seuil avec une barre de sol minimaliste, 10mm de hauteur, permet un accès facile à votre espace douche. Les poignées ORO fruit d'un artisanat revisité sont le symbole de cette particularité.

On retrouve ainsi cette élégance dans les courbes du verre et des charnières. Chaque composant ORO contribue à sublimer votre "instant douche journalier".

Nous espérons que vous y serez sensibles.



INNOVATIONS FUTURISTES

CHARNIÈRES DIRECTEMENT
INSÉRÉES DANS LE VERRE



CHARNIÈRES
COURBES



POIGNÉE, FRUIT
DE L'ARTISANAT,
SPÉCIALEMENT CRÉÉE
POUR LA GAMME ORO



POIGNÉE DE LA
PORTE PLIABLE
FRUIT DE L'ARTISANAT



SYSTÈME BREVETÉ
GUIDE MAGNETIQUE



GUIDE MINIMALISTE
EN BAS DE LA PORTE

INNOVATIONS FONCTIONNELLES





IDÉE CONCEPTUELLE DU PROTOTYPE ORO



ELEMENTS FUTURISTES



2000mm
HAUTEUR

HAUTEUR 2 METRES



8mm
VERRE SÉCURIT
TREMPE À
EN12150

VERRE SÉCURIT TREMPÉ
À EN12150 8mm



CLEARVUE
REVÊTEMENT
DE VERRE

CLEARVUE EST UN REVÊTEMENT
VERRE HYDROPHOBIQUE
EMPECHANT LA FORMATION
DE CALCAIRE ET L'ENCRASSEMENT
DE LA SURFACE DE VERRE



POIGNÉE
CHROMÉE FRUIT
DE L'ARTISANAT

POIGNÉE CHROMÉE
FRUIT DE L'ARTISANAT



PROFILÉ
CHROMÉ &
NOIR MAT

CACHES INTERIEURS
MINIMALISTES



CACHES
INTERIEURS
MINIMALISTES

CACHES INTERIEURS
MINIMALISTES



JOINTS
ULTRA CLAIRS

JOINTS INNOVANTS
ULTRA CLAIRS



CONVIENT POUR
MONTAGE SUR
CARRELAGE OU
BAC DE DOUCHE

CONVIENT POUR
MONTAGE SUR
CARRELAGE
OU BAC DE DOUCHE



10mm
BARRE
DU SOL

BARRE DU SOL
10MM

COLLECTION ORO®

PORTE COULISSANTE
AVEC PANNEAU
LATÉRAL
**NOUVEAU !
PROFILÉS NOIR**

166

NOUVEAU
PORTE COULISSANTE
AVEC 2 PANNEAUX
EN LIGNE

168

PORTE PIVOTANTE
AVEC PANNEAU
LATÉRAL
**NOUVEAU !
PROFILÉS NOIR**

170

NOUVEAU
PANNEAU EN LIGNE
SPÉCIFIQUEMENT
POUR ORO PORTE
PIVOTANTE

172

PORTE PIVOTANTE
EN LIGNE ET
PANNEAU LATÉRAL
**NOUVEAU !
PROFILÉS NOIR**

174

NOUVEAU
PANNEAU EN LIGNE
SPÉCIFIQUEMENT
POUR ORO PORTE
PIVOTANTE EN LIGNE

176

PORTE Pliable AVEC
PANNEAU LATÉRAL
**NOUVEAU !
PROFILÉS NOIR**

178

PORTE PIVOTANTE EN LIGNE
ET PANNEAU LATÉRAL DE
COIN SANS CADRE
**NOUVEAU !
PROFILÉS NOIR**

180

PORTE PIVOTANTE
ET PANNEAU LATÉRAL
SANS CADRE

182

PORTE Pliable ET
PANNEAU LATÉRAL EN
ANGLE SANS CARDE

184

PORTE ARRONDIE
OUVERTURE PAR
PORTE PIVOTANTE

186

PORTE ARRONDIE
ASYMÉTRIQUE
OUVERTURE PAR PORTE
PIVOTANTE
**NOUVEAU !
PROFILÉS NOIR**

188

PORTE ARRONDIE
OUVERTURE
PORTE COULISSANTE
**NOUVEAU !
PROFILÉS NOIR**

190

PORTE ARRONDIE
ASYMÉTRIQUE
OUVERTURE
PORTE COULISSANTE
**NOUVEAU !
PROFILÉS NOIR**

192

PORTE COULISSANTE SANS SEUIL AVEC PANNEAU LATÉRAL NON CADRÉS

La porte coulissante ORO installée avec le panneau latéral non cadré est une option distinctement élégante pour votre salle de bain.

Le système de guidage breveté est une caractéristique importante permettant à la porte de glisser doucement sur le rail inférieur. Le profilé d'angle chromé brillant assure une fixation solide entre la porte coulissante et le panneau latéral. Les barres de stabilisation ne sont pas nécessaires. Le rail supérieur et les caches minimalistes couvrent le système couissant à rouleaux.

La barre de sol minimaliste, 10mm de hauteur, permet un accès facile à votre espace douche.

DESCRIPTION	AJUSTEMENT		LARGEUR DE PASSAGE	RÉFÉRENCE CHROMÉ	RÉFÉRENCE NOIR MAT
	MIN	MAX			
1100mm Ouverture à Gauche	1060mm	1100mm	430mm	OROSA110LSC	—
1100mm Ouverture à Droite	1060mm	1100mm	430mm	OROSA110RSC	—
1200mm Ouverture à Gauche	1160mm	1200mm	465mm	OROSA120LSC	OROSA120LBC
1200mm Ouverture à Droite	1160mm	1200mm	465mm	OROSA120RSC	OROSA120RBC
1400mm Ouverture à Gauche	1360mm	1400mm	565mm	OROSA140LSC	OROSA140LBC
1400mm Ouverture à Droite	1360mm	1400mm	565mm	OROSA140RSC	OROSA140RBC
1500mm Ouverture à Gauche	1460mm	1500mm	615mm	OROSA150LSC	OROSA150LBC
1500mm Ouverture à Droite	1460mm	1500mm	615mm	OROSA150RSC	OROSA150RBC
1600mm Ouverture à Gauche	1560mm	1600mm	665mm	OROSA160LSC	—
1600mm Ouverture à Droite	1560mm	1600mm	665mm	OROSA160RSC	—

PANNEAUX LATÉRAUX NON CADRÉS

DESCRIPTION	AJUSTEMENT		RÉFÉRENCE CHROMÉ	RÉFÉRENCE NOIR MAT
	MIN	MAX		
700mm	670mm	690mm	OROSP70SC	OROSP70BC
760mm	730mm	750mm	OROSP76SC	OROSP76BC
800mm	770mm	790mm	OROSP80SC	OROSP80BC
900mm	870mm	890mm	OROSP90SC	OROSP90BC
1000mm	970mm	990mm	OROSPI00SC	—
1200mm	1170mm	1190mm	OROSPI20SC	—

DESCRIPTION	RÉFÉRENCE CHROMÉ	RÉFÉRENCE NOIR MAT
Barre de Compensation de 20mm	OROCB20SC	OROCB20BC

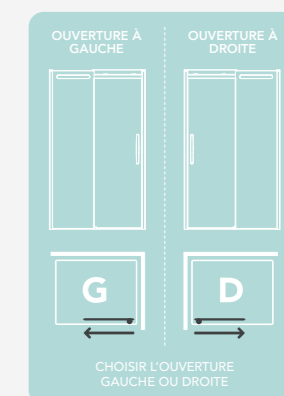

ORO PORTE COULISSANTE AVEC PANNEAU LATÉRAL OUVERTURE À GAUCHE



PORTE COULISSANTE NOIR MAT EN NICHE

- 8^{EE}** VERRE DE SÉCURITÉ TREMPÉ
- 2000mm** HAUTEUR
- 40^{EE}** AJUSTEMENT PROFILÉ
- 10^{EE}** BARRE DE SOL
- CHARNIÈRES DIRECTEMENT INSÉRÉES DANS LE VERRE
- PROFILÉ CHROMÉ & NOIR MAT
- CACHES INTÉRIEURS MINIMALISTES
- JOINTS ULTRA CLAIRS
- POIGNÉE CHROMÉE FRUIT DE L'ARTISANAT
- BARRES DE STABILISATION EN ACIER INOXYDABLE
- CLEARVUE REVÊTEMENT DU VERRE

PORTE COULISSANTE AVEC 2 PANNEAUX EN LIGNE

La porte coulissante avec deux panneaux en ligne offre un look élégant et contemporain tout en maximisant l'espace.

Le système breveté de guidage magnétique est conçu pour garantir le mouvement le plus fluide lorsque la porte glisse autour du rail inférieur. La porte coulissante avec deux panneaux en ligne peut être installée dans un niche ou avec un panneau latéral sans cadre et est le choix parfait pour une grande zone de douche luxueuse. La barre de sol minimaliste, 10mm de hauteur, permet un accès facile à votre espace douche.

DESCRIPTION	AJUSTEMENT MIN	AJUSTEMENT MAX	LARGEUR DE PASSAGE	RÉFÉRENCE CHROMÉ	RÉFÉRENCE NOIR MAT
1200mm Ouverture à Gauche	1160mm	1200mm	412mm	OROSA2IL120LSC	OROSA2IL120LBC
1200mm Ouverture à Droite	1160mm	1200mm	412mm	OROSA2IL120RSC	OROSA2IL120RBC
1400mm Ouverture à Gauche	1360mm	1400mm	493mm	OROSA2IL140LSC	OROSA2IL140LBC
1400mm Ouverture à Droite	1360mm	1400mm	493mm	OROSA2IL140RSC	OROSA2IL140RBC
1500mm Ouverture à Gauche	1460mm	1500mm	542mm	OROSA2IL150LSC	OROSA2IL150LBC
1500mm Ouverture à Droite	1460mm	1500mm	542mm	OROSA2IL150RSC	OROSA2IL150RBC
1600mm Ouverture à Gauche	1560mm	1600mm	542mm	OROSA2IL160LSC	OROSA2IL160LBC
1600mm Ouverture à Droite	1560mm	1600mm	542mm	OROSA2IL160RSC	OROSA2IL160RBC
1700mm Ouverture à Gauche	1660mm	1700mm	614mm	OROSA2IL170LSC	OROSA2IL170LBC
1700mm Ouverture à Droite	1660mm	1700mm	614mm	OROSA2IL170RSC	OROSA2IL170RBC
1800mm Ouverture à Gauche	1760mm	1800mm	614mm	OROSA2IL180LSC	OROSA2IL180LBC
1800mm Ouverture à Droite	1760mm	1800mm	614mm	OROSA2IL180RSC	OROSA2IL180RBC
2000mm Ouverture à Gauche	1960mm	2000mm	614mm	OROSA2IL200LSC	OROSA2IL200LBC
2000mm Ouverture à Droite	1960mm	2000mm	614mm	OROSA2IL200RSC	OROSA2IL200RBC



PORTE COULISSANTE AVEC DEUX PANNEAUX EN LIGNE ET PANNEAU LATÉRAL -OUVERTURE A DROITE - CHROMÉE

PANNEAUX LATÉRAUX SANS CADRE *À installer uniquement avec les portes coulissantes à deux panneaux en ligne

DESCRIPTION	AJUSTEMENT MIN	AJUSTEMENT MAX	RÉFÉRENCE CHROMÉ	RÉFÉRENCE NOIR MAT
700mm (spécifique pour OROSA2IL)	660mm	680mm	OROSA2ILSP70SC	OROSA2ILSP70BC
800mm (spécifique pour OROSA2IL)	760mm	780mm	OROSA2ILSP80SC	OROSA2ILSP80BC
900mm (spécifique pour OROSA2IL)	860mm	880mm	OROSA2ILSP90SC	OROSA2ILSP90BC
1000mm (spécifique pour OROSA2IL)	960mm	980mm	OROSA2ILSP100SC	OROSA2ILSP100BC
1200mm (spécifique pour OROSA2IL)	1160mm	1180mm	OROSA2ILSP120SC	OROSA2ILSP120BC

Remarque - Deux panneaux latéraux peuvent être installés pour former une cabine de douche à trois côtés.

8^{EE}

VERRE DE SÉCURITÉ TREMPÉ

2000mm

HAUTEUR

40^{EE}

AJUSTEMENT PROFILE

10^{EE}

BARRE DE SOL

CHARNIÈRES DIRECTEMENT INSÉRÉES DANS LE VERRE

PROFILÉ CHROMÉ & NOIR MAT

CACHES INTÉRIEURS MINIMALISTES

JOINTS ULTRA CLAIRS

SYSTÈME DE GUIDE MAGNÉTIQUE BREVETÉ

SYSTÈME DE FERMETURE SILENCIEUX ET FLUIDE

CLEARVUE REVÊTEMENT DU VERRE



PORTE COULISSANTE AVEC DEUX PANNEAUX EN LIGNE EN NICHE -OUVERTURE A GAUCHE - CHROMÉ



PORTE COULISSANTE AVEC DEUX EN LIGNE PANNEAUX ET DEUX PANNEAUX LATÉRAUX - OUVERTURE À DROITE - CHROMÉ

PORTE PIVOTANTE SANS SEUIL AVEC PANNEAU LATÉRAL NON CADRÉS

La porte pivotante ORO, installée avec un panneau latéral non cadré, rayonne le style et l'élégance contemporaine. Conçu avec la durabilité à l'esprit, chaque panneau latéral est complété avec une barre de stabilisation chrome minimaliste qui offre des points de fixation discrets et une esthétique rationalisée.

Les charnières directement insérées dans le verre vous permettent d'essuyer facilement le verre. Les joints magnétiques ultra-clairs assurent une fermeture étanche de la porte. La barre de sol minimaliste, 10mm de hauteur, permet un accès facile à votre espace douche.

DESCRIPTION	AJUSTEMENT		LARGEUR DE PASSAGE	RÉFÉRENCE	
	MIN	MAX		CHROMÉ	NOIR MAT
800mm	760mm	800mm	637mm	OROHD80SC	OROHD80BC
900mm	860mm	900mm	737mm	OROHD90SC	OROHD90BC
1000mm	960mm	1000mm	837mm	OROHD100SC	-

PANNEAUX LATÉRAUX NON CADRÉS

DESCRIPTION	AJUSTEMENT		RÉFÉRENCE	
	MIN	MAX	CHROMÉ	NOIR MAT
700mm	670mm	690mm	OROSP70SC	OROSP70BC
760mm	730mm	750mm	OROSP76SC	OROSP76BC
800mm	770mm	790mm	OROSP80SC	OROSP80BC
900mm	870mm	890mm	OROSP90SC	OROSP90BC
1000mm	970mm	990mm	OROSP100SC	-
1200mm	1170mm	1190mm	OROSP120SC	-

DESCRIPTION	RÉFÉRENCE CHROMÉ	RÉFÉRENCE NOIR MAT
Barre de Stabilisation Droite 1050mm	S-ORO105SSB	S-ORO105SSBMB
Barre de stabilisation "T" 1600mm	S-ORO160SSB+TB	S-ORO160SSBMB+TB
Barre de Compensation de 20mm	OROCB20SC	OROCB20BC



UNIVERSEL – CONVIENT POUR L'OUVERTURE GAUCHE OU DROITE

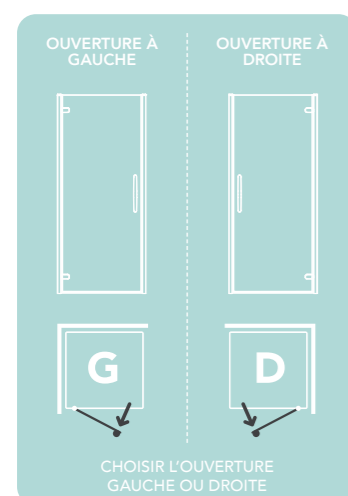

BARRE DE STABILISATION DROITE EN ACIER INOXYDABLE

8^{mm} VERRE DE SÉCURITÉ TREMPÉ	2000mm HAUTEUR	40^{mm} AJUSTEMENT PROFILE	10^{mm} BARRE DE SOL	CHARNIÈRES DIRECTEMENT INSÉRÉES DANS LE VERRE	PROFILÉ CHROMÉ & NOIR MAT
POIGNÉE CHROMÉE FRUIT DE L'ARTISANAT	JOINTS ULTRA CLAIRS	CACHES INTÉRIEURS MINIMALISTES	BARRES DE STABILISATION EN ACIER INOXYDABLE	CLEARVUE REVÊTEMENT DU VERRE	



NOUVEAU
PROFILÉS NOIR

ORO PORTE PIVOTANTE AVEC PANNEAU LATÉRAL – OUVERTURE À GAUCHE

ORO PANNEAU EN LIGNE SPÉCIFIQUEMENT POUR ORO PORTE PIVOTANTE

Installation en Niche

La porte pivotante ORO installée avec notre nouveau panneau en ligne est une option pratique mais élégante pour la salle de bain.

Ces panneaux en ligne offrent une grande flexibilité et conviennent uniquement à une installation en niche. (non compatible avec les panneaux latéraux).

PANNEAUX EN LIGNE

DESCRIPTION	RÉFÉRENCE CHROMÉ	RÉFÉRENCE NOIR MAT
100mm (barre de stabilisation pas nécessaire)	OROIL10SC	-
200mm (barre de stabilisation pas nécessaire)	OROIL20SC	-
300mm (barre de stabilisation 450mm incluse)	OROIL30SC	OROIL30BC
400mm (barre de stabilisation 450mm incluse)	OROIL40SC	OROIL40BC
500mm (barre de stabilisation 450mm incluse)	OROIL50SC	-
600mm (barre de stabilisation 450mm incluse)	OROIL60SC	-

PORTE PIVOTANTES

DESCRIPTION	AJUSTEMENT MIN	AJUSTEMENT MAX	LARGEUR DE PASSAGE	RÉFÉRENCE CHROMÉ	RÉFÉRENCE NOIR MAT
800mm	760mm	800mm	660mm	OROHD80SC	OROHD80BC
900mm	860mm	900mm	760mm	OROHD90SC	OROHD90BC
1000mm	960mm	1000mm	860mm	OROHD100SC	-

PROFILÉ EN BAS – CONVIENT À L'INSTALLATION D'UNE PORTE PIVOTANTE AVEC PANNEAU EN LIGNE

DESCRIPTION	RÉFÉRENCE CHROMÉ	RÉFÉRENCE NOIR MAT
Profilé en bas pour éviter les fuites d'eau 1600mm	OROILBB-BFHDS	OROILBB-BFHDB

Remarque - Les panneaux en ligne ne conviennent que pour une installation en niche (non compatible avec les panneaux latéraux)

- 8^{EE} VERRE DE SÉCURITÉ TREMPÉ
- 2000mm HAUTEUR
- 40^{EE} AJUSTEMENT PROFILE
- 10^{EE} BARRE DE SOL
- PROFILÉ CHROMÉ & NOIR MAT
- POIGNÉE CHROMÉE FRUIT DE L'ARTISANAT
- JOINTS ULTRA CLAIRS
- CACHES INTÉRIEURS MINIMALISTES
- CLEARVUE REVÊTEMENT DU VERRE



PORTE PIVOTANTE EN LIGNE SANS SEUIL AVEC PANNEAU LATÉRAL NON CADRÉS

Cet impressionnant ensemble de porte pivotante, paroi en ligne, panneau latéral ORO et barre de stabilisation T est conçu dans un grand souci des détails.

Les charnières directement insérées dans le verre vous permettent de nettoyer la porte sans effort. La barre de stabilisation T a des fixations cachées et sa construction élégante est en harmonie avec la conception du produit. Les poignées chromées, fruit de l'artisanat, offrent une symétrie parfaite en harmonie avec l'élégance générale de la porte.

La barre de sol minimaliste, 10mm de hauteur, permet un accès facile à votre espace douche.

DESCRIPTION	AJUSTEMENT MIN	AJUSTEMENT MAX	LARGEUR DE PASSAGE	RÉFÉRENCE CHROMÉ	RÉFÉRENCE NOIR MAT
1100mm Gauche	1060mm	1100mm	723mm	OROHD110LSC	–
1100mm Droite	1060mm	1100mm	723mm	OROHD110RSC	–
1200mm Gauche	1160mm	1200mm	723mm	OROHD120LSC	OROHD120LBC
1200mm Droite	1160mm	1200mm	723mm	OROHD120RSC	OROHD120RBC
1400mm Gauche	1360mm	1400mm	723mm	OROHD140LSC	–
1400mm Droite	1360mm	1400mm	723mm	OROHD140RSC	–
1600mm Gauche	1560mm	1600mm	723mm	OROHD160LSC	–
1600mm Droite	1560mm	1600mm	723mm	OROHD160RSC	–

PANNEAUX LATÉRAUX NON CADRÉS

DESCRIPTION	AJUSTEMENT MIN	AJUSTEMENT MAX	RÉFÉRENCE CHROMÉ	RÉFÉRENCE NOIR MAT
700mm	670mm	690mm	OROSP70SC	OROSP70BC
760mm	730mm	750mm	OROSP76SC	OROSP76BC
800mm	770mm	790mm	OROSP80SC	OROSP80BC
900mm	870mm	890mm	OROSP90SC	OROSP90BC
1000mm	970mm	990mm	OROSPI00SC	–
1200mm	1170mm	1190mm	OROSPI20SC	–

DESCRIPTION	RÉFÉRENCE CHROMÉ	RÉFÉRENCE NOIR MAT
Barre de Compensation de 20mm	OROCB20SC	OROCB20BC

BARRE DE STABILISATION "T"

ORO barre de stabilisation "T" 1600mm est nécessaire lors de l'installation de la porte pivotante en ligne avec un panneau latéral non cadré. (fournis séparément)

S-ORO160SSB+TB **CHROMÉ**
S-ORO160SSBMB+TB **NOIR MAT**



BARRE DE STABILISATION "T"



PORTE PIVOTANTE ORO EN LIGNE AVEC PANNEAU LATÉRAL NON CADRE - INSTALLATION A DROITE



ORO PORTE PIVOTANTE EN LIGNE AVEC PANNEAU LATÉRAL NON CADRE - OUVERTURE A DROITE

PORTE PIVOTANTE EN LIGNE MESURES POSITION OUVERTE

DIMENSION PORTE	DIMENSION PANNEAU EN LIGNE	MESURE EXTERNE PORTE OUVERTE
1100mm	350mm	770mm
1200mm	400mm	770mm
1400mm	600mm	770mm
1600mm	750mm	770mm

*La porte s'ouvre à un angle de 90°

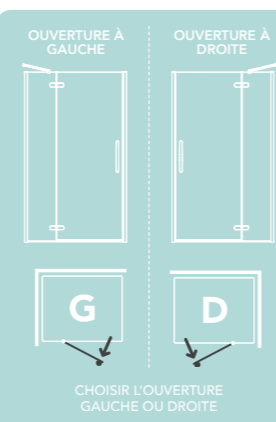

ORO PANNEAU EN LIGNE SPÉCIFIQUEMENT POUR ORO PORTE PIVOTANTE EN LIGNE - Installation en Niche

La porte pivotante en ligne ORO installée avec notre nouveau panneau en ligne est une option pratique mais élégante pour la salle de bain.

Ces panneaux en ligne offrent une grande flexibilité et conviennent uniquement à une installation en niche. (non compatible avec les panneaux latéraux).

PANNEAUX EN LIGNE

DESCRIPTION	RÉFÉRENCE CHROMÉ	RÉFÉRENCE NOIR MAT
100mm (barre de stabilisation pas nécessaire)	OROIL10SC	–
200mm (barre de stabilisation pas nécessaire)	OROIL20SC	–
300mm (barre de stabilisation 450mm incluse)	OROIL30SC	OROIL30BC
400mm (barre de stabilisation 450mm incluse)	OROIL40SC	OROIL40BC
500mm (barre de stabilisation 450mm incluse)	OROIL50SC	–
600mm (barre de stabilisation 450mm incluse)	OROIL60SC	–

PORTE PIVOTANTES EN LIGNE

DESCRIPTION	AJUSTEMENT MIN	AJUSTEMENT MAX	LARGEUR DE PASSAGE	RÉFÉRENCE CHROMÉ	RÉFÉRENCE NOIR MAT
1100mm Gauche	1060mm	1100mm	740mm	OROHD110LSC	–
1100mm Droite	1060mm	1100mm	740mm	OROHD110RSC	–
1200mm Gauche	1160mm	1200mm	740mm	OROHD120LSC	OROHD120LBC
1200mm Droite	1160mm	1200mm	740mm	OROHD120RSC	OROHD120RBC

PROFILÉ EN BAS – CONVIENT À L'INSTALLATION D'UNE PORTE PIVOTANTE AVEC PANNEAU EN LIGNE

DESCRIPTION	RÉFÉRENCE CHROMÉ	RÉFÉRENCE NOIR MAT
Profilé en bas pour éviter les fuites d'eau 1600mm	OROILBB-BFHDS	OROILBB-BFHDB

Remarque - Les panneaux en ligne ne conviennent que pour une installation en niche (non compatible avec les panneaux latéraux)

8 mm

VERRE DE SÉCURITÉ TREMPÉ

2000 mm

HAUTEUR

40 mm

AJUSTEMENT PROFILE

10 mm

BARRE DE SOL

PROFILÉ CHROMÉ & NOIR MAT

POIGNÉE CHROMÉE FRUIT DE L'ARTISANAT

JOINTS ULTRA CLAIRS

CACHES INTÉRIEURS MINIMALISTES

CLEARVUE REVÊTEMENT DU VERRE



PORTE PLIABLE SANS SEUIL AVEC PANNEAU LATÉRAL NON CADRÉS

La polyvalence de la porte pliable et du panneau latéral ORO est largement appréciée par tous les utilisateurs. Conçu pour s'ouvrir intérieur-extérieur, le mécanisme auto-stop innovant de la charnière évite, en mouvement, le contact avec les panneaux de verre ou le mur. La barre de stabilisation sur-élevée s'utilise avec le panneau latéral. Sa hauteur additionnelle permet à la porte pliable de se refermer à l'intérieur sans restriction.

La poignée, fruit de l'artisanat, et l'esprit de la courbe se retrouve dans les parois et les charnières accentuant la beauté de cette porte et de son panneau latéral.

La barre de sol minimaliste, 10mm de hauteur, permet un accès facile à votre espace douche.

DESCRIPTION	AJUSTEMENT		LARGEUR DE PASSAGE	RÉFÉRENCE CHROMÉ	RÉFÉRENCE NOIR MAT
	MIN	MAX			
800mm	760mm	800mm	563mm	OROBF80SC	OROBF80BC
900mm	860mm	900mm	663mm	OROBF90SC	OROBF90BC
1000mm	960mm	1000mm	763mm	OROBF100SC	OROBF100BC

PANNEAUX LATÉRAUX NON CADRÉS

DESCRIPTION	AJUSTEMENT		RÉFÉRENCE CHROMÉ	RÉFÉRENCE NOIR MAT
	MIN	MAX		
700mm	670mm	690mm	OROSP70SC	OROSP70BC
760mm	730mm	750mm	OROSP76SC	OROSP76BC
800mm	770mm	790mm	OROSP80SC	OROSP80BC
900mm	870mm	890mm	OROSP90SC	OROSP90BC
1000mm	970mm	990mm	OROSP100SC	-
1200mm	1170mm	1190mm	OROSP120SC	-

PROFILE DE STABILISATION (UNIQUE POUR LA PORTE PLIABLE ORO)

DESCRIPTION	RÉFÉRENCE CHROMÉ	RÉFÉRENCE NOIR MAT
ORO Il faut acheter la barre de Stabilisation sur-élevée 1050mm pour la porte pliable installée avec le panneau latéral ORO. (Fourni séparément)	S-ORO105HSSB	S-ORO105HSSBMB
Barre de Compensation de 20mm	OROCB20SC	OROCB20BC

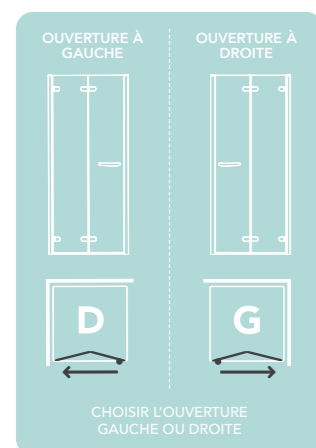

UNIVERSEL CONVIENT POUR L'OUVERTURE GAUCHE OU DROITE

Notre porte pliable bénéficie d'un SYSTÈME DE SÉCURITÉ permettant une OUVERTURE COMPLÈTE de la porte vers L'EXTÉRIEUR en cas de nécessité.



ORO PORTE PLIABLE AVEC PANNEAU LATÉRAL NON CADRÉ – OUVERTURE À GAUCHE

- 8^{EE} VERRE DE SÉCURITÉ TREMPÉ
- 2000mm HAUTEUR
- 20^{EE} AJUSTEMENT PROFILE
- 10^{EE} BARRE DE SOL
- CHARNIÈRES DIRECTEMENT INSÉRÉES DANS LE VERRE
- PROFILÉ CHROMÉ & NOIR MAT
- POIGNÉE CHROMÉE FRUIT DE L'ARTISANAT
- JOINTS ULTRA CLAIRS
- CACHES INTÉRIEURS MINIMALISTES
- BARRES DE STABILISATION EN ACIER INOXYDABLE
- CLEARVUE REVETEMENT DU VERRE

NOUVEAU
PROFILÉS NOIR

PORTE PIVOTANTE EN LIGNE SANS SEUIL ET PANNEAU LATÉRAL DE COIN SANS CADRE

L'installation de cette porte en ligne et de son panneau latéral sans cadre enrichit votre espace douche d'un produit au style élégant et épuré.

Un ensemble de douche aux proportions généreuses, idéal pour les passionnés de grands espaces de douche, alliant minimalisme et robustesse avec sa barre stabilisatrice chromée.

La barre de sol minimaliste, 10mm de hauteur, permet un accès facile à votre espace douche.

ETAPE 1 - SÉLECTIONNER LE PANNEAU LATÉRAL REQUIS POUR UTILISATION EN ANGLE

DESCRIPTION	AJUSTEMENT		RÉFÉRENCE CHROMÉ	RÉFÉRENCE NOIR MAT
	MIN	MAX		
700mm	660mm	680mm	OROCSP70SC	–
760mm	720mm	740mm	OROCSP76SC	–
800mm	760mm	780mm	OROCSP80SC	OROCSP80BC
900mm	860mm	880mm	OROCSP90SC	OROCSP90BC
1000mm	960mm	880mm	OROCSP100SC	–

Les dimensions de la porte pivotante en ligne + les dimensions du panneau latéral en ligne doivent correspondre à la largeur totale de votre receveur.

ETAPE 2 - SÉLECTIONNER LA PORTE PIVOTANTE EN LIGNE.

DESCRIPTION	AJUSTEMENT		LARGEUR DE PASSAGE	RÉFÉRENCE CHROMÉ	RÉFÉRENCE NOIR MAT
	MIN	MAX			
1100mm Gauche	1060mm	1080mm	723mm	OROHD110LSC	–
1100mm Droite	1060mm	1080mm	723mm	OROHD110RSC	–
1200mm Gauche	1160mm	1180mm	723mm	OROHD120LSC	OROHD120LBC
1200mm Droite	1160mm	1180mm	723mm	OROHD120RSC	OROHD120RBC

ETAPE 3 - SÉLECTIONNER LE KIT DE FIXATION DE PANNEAU DE COIN EN LIGNE

DESCRIPTION	RÉFÉRENCE CHROMÉ	RÉFÉRENCE NOIR MAT
100mm	OROKIT5	–
200mm	OROKIT6	–
300mm	OROKIT7	OROKIT7B
400mm	OROKIT8	OROKIT8B

NOTA - Chaque kit de panneau en coin comprend 3 composants: le panneau en ligne, la barre de sol en coin et la barre de stabilisation en angle avec les supports de fixation.

** Option de joint ultra-clair ou bande 3M fournie pour la fixation du panneau en ligne en coin.

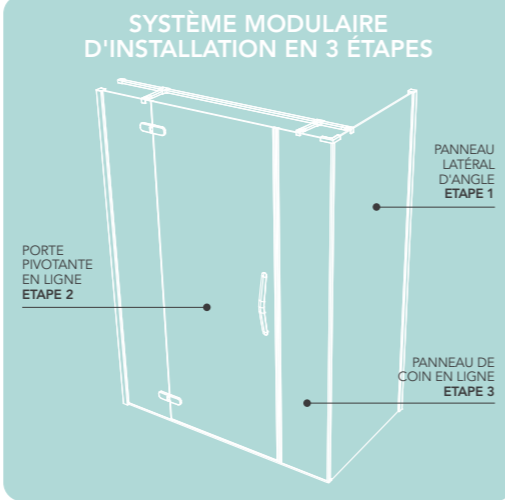

PORTE PIVOTANTE EN LIGNE ET PANNEAU LATÉRAL SANS CADRE EN ANGLE NOIR MAT OUVERTURE À GAUCHE



ORO PORTE PIVOTANTE EN LIGNE AVEC PANNEAU LATÉRAL DE COIN SANS CADRE (INSTALLATION À DROITE)

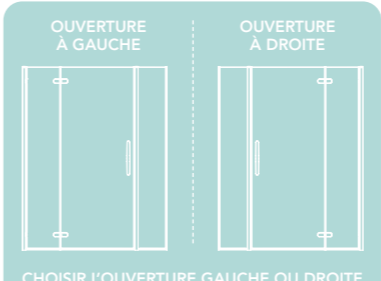

- 8mm VERRE DE SÉCURITÉ TREMPÉ
- 2000mm HAUTEUR
- 20mm AJUSTEMENT PANNEAU DE COIN
- 20mm AJUSTEMENT PROFILÉ
- 10mm BARRE DE SOL
- PROFILÉ CHROMÉ & NOIR MAT
- POIGNÉE CHROMÉE FRUIT DE L'ARTISANAT
- JOINTS ULTRA CLAIRS
- CACHES INTÉRIEURS MINIMALISTES
- CONVIENT POUR MONTAGE SUR UN RECEVEUR UNIQUEMENT
- CLEARVUE REVÊTEMENT DU VERRE

PORTE PIVOTANTE SANS SEUIL ET PANNEAU LATÉRAL EN ANGLE SANS CADRE

La porte pivotante à charnières et son panneau latéral symbolise le style et l'élégance contemporaine. Cet ensemble en angle porte et paroi latérale est modulaire, vous autorisant une ample flexibilité de mesures afin de correspondre à votre receveur. Son design minimaliste n'excluant pas la robustesse est renforcé par une élégante barre stabilisatrice chromée. La barre de sol minimaliste, 10mm de hauteur, permet un accès facile à votre espace douche.

ETAPE 1 - SÉLECTIONNER LE PANNEAU LATÉRAL REQUIS POUR UTILISATION EN ANGLE

DESCRIPTION	AJUSTEMENT		RÉFÉRENCE CHROMÉ	RÉFÉRENCE NOIR MAT
	MIN	MAX		
700mm	660mm	680mm	OROCSP70SC	–
760mm	720mm	740mm	OROCSP76SC	–
800mm	760mm	780mm	OROCSP80SC	OROCSP80BC
900mm	860mm	880mm	OROCSP90SC	OROCSP90BC
1000mm	960mm	880mm	OROCSP100SC	–

Les dimensions de la porte pivotante + les dimensions du panneau latéral en ligne doivent correspondre à la largeur totale de votre receveur.

ETAPE 2 - SÉLECTIONNER LA PORTE PIVOTANTE

DESCRIPTION	AJUSTEMENT		LARGEUR DE PASSAGE	RÉFÉRENCE CHROMÉ	RÉFÉRENCE NOIR MAT
	MIN	MAX			
800mm	760mm	780mm	637mm	OROHD80SC	OROHD80BC
900mm	860mm	880mm	737mm	OROHD90SC	OROHD90BC
1000mm	960mm	980mm	837mm	OROHD100SC	–

ETAPE 3 - SÉLECTIONNER LE KIT DE FIXATION DE PANNEAU DE COIN EN LIGNE

DESCRIPTION	RÉFÉRENCE CHROMÉ	RÉFÉRENCE NOIR MAT
100mm	OROKIT1	–
200mm	OROKIT2	–
300mm	OROKIT3	OROKIT3B
400mm	OROKIT4	OROKIT4B

NOTA - Chaque kit de panneau en coin comprend 3 composants: le panneau en ligne, la barre de sol en coin et la barre de stabilisation en angle avec les supports de fixation.

** Option de joint ultra-clair ou bande 3M fournie pour la fixation du panneau en ligne en coin.



NOUVEAU
PROFILÉS NOIR

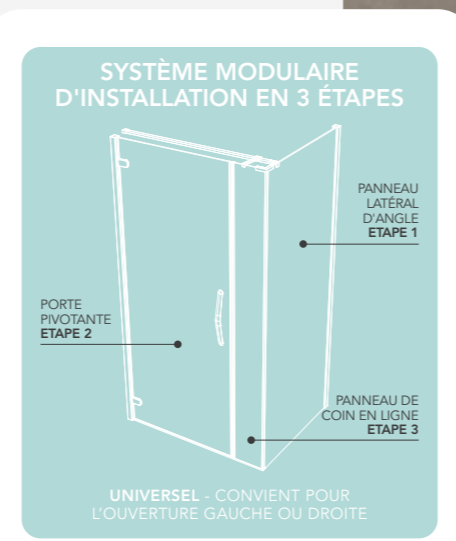

ORO PORTE PIVOTANTE AVEC PANNEAU LATÉRAL DE COIN SANS CADRE (INSTALLATION À GAUCHE)

- 8^{EE} VERRE DE SÉCURITÉ TREMPÉ
- 2000mm HAUTEUR
- 20^{EE} AJUSTEMENT PANNEAU DE COIN
- 20^{EE} AJUSTEMENT PROFILE
- 10^{EE} BARRE DE SOL
- CONVIENT POUR MONTAGE SUR UN RECEVEUR UNIQUEMENT
- PROFILÉ CHROMÉ & NOIR MAT
- POIGNÉE CHROMÉE FRUIT DE L'ARTISANAT
- JOINTS ULTRA CLAIRS
- CACHES INTÉRIEURS MINIMALISTES
- UNIVERSSEL - CONVIENT POUR L'OUVERTURE GAUCHE OU DROITE
- CLEARVUE REVÊTEMENT DU VERRE

PORTE PLIABLE SANS SEUIL ET PANNEAU LATÉRAL EN ANGLE SANS CADRE

La porte pliable ORO et son panneau en angle sans cadre permet une double utilisation.

En effet, elle est conçue pour s'ouvrir aussi bien vers l'extérieur que vers l'intérieur de la douche. Son système de charnières empêche la porte pliable de venir au contact des panneaux de verre. La barre stabilisatrice se relève et accompagne le mouvement du panneau en angle. Le gain de hauteur obtenu permettant à la porte pliable de s'ouvrir vers l'intérieur de l'espace douche sans aucune restriction. La barre de sol minimaliste, 10mm de hauteur, permet un accès facile à votre espace douche.

ETAPE 1 - SÉLECTIONNER LE PANNEAU LATÉRAL REQUIS POUR UTILISATION EN ANGLE

DESCRIPTION	AJUSTEMENT		RÉFÉRENCE CHROMÉ	RÉFÉRENCE NOIR MAT
	MIN	MAX		
700mm	660mm	680mm	OROCSP70SC	—
760mm	720mm	740mm	OROCSP76SC	—
800mm	760mm	780mm	OROCSP80SC	OROCSP80BC
900mm	860mm	880mm	OROCSP90SC	OROCSP90BC
1000mm	960mm	880mm	OROCSP100SC	—

Les dimensions de la porte pliable + les dimensions du panneau latéral en ligne doivent correspondre à la largeur totale de votre receveur.

ETAPE 2 - SÉLECTIONNER LA PORTE PLIABLE

DESCRIPTION	AJUSTEMENT		LARGEUR DE PASSAGE	RÉFÉRENCE CHROMÉ	RÉFÉRENCE NOIR MAT
	MIN	MAX			
800mm	760mm	800mm	563mm	OROBF80SC	OROBF80BC
900mm	860mm	900mm	663mm	OROBF90SC	OROBF90BC
1000mm	960mm	1000mm	763mm	OROBF100SC	OROBF100BC

ETAPE 3 - SÉLECTIONNER LE KIT DE FIXATION DE PANNEAU DE COIN EN LIGNE

DESCRIPTION	RÉFÉRENCE CHROMÉ	RÉFÉRENCE NOIR MAT
100mm	OROKIT1	—
200mm	OROKIT2	—
300mm	OROKIT3	OROKIT3B
400mm	OROKIT4	OROKIT4B

NOTA - Chaque kit de panneau en coin comprend 3 composants: le panneau en ligne, la barre de sol en coin et la barre de stabilisation en angle avec les supports de fixation.

** Option de joint ultra-clair ou bande 3M fournie pour la fixation du panneau en ligne en coin.



PORTE PLIABLE ET PANNEAU LATÉRAL EN ANGLE SANS CADRE (OUVERTURE À GAUCHE) - NOIR MAT

NOUVEAU
PROFILÉS NOIR

8^{EE} VERRE DE SÉCURITÉ TREMPÉ	2000mm HAUTEUR	20^{EE} AJUSTEMENT PANNEAU DE COIN	20^{EE} AJUSTEMENT PROFILE	10^{EE} BARRE DE SOL	PROFILÉ CHROMÉ & NOIR MAT
POIGNÉE FRUIT DE L'ARTISANAT	JOINTS ULTRA CLAIRS	CACHES INTÉRIEURS MINIMALISTES	UNIVERSSEL - CONVIENT POUR L'OUVERTURE GAUCHE OU DROITE	CLEARVUE REVÊTEMENT DU VERRE	CONVIENT POUR MONTAGE SUR UN RECEVEUR UNIQUEMENT

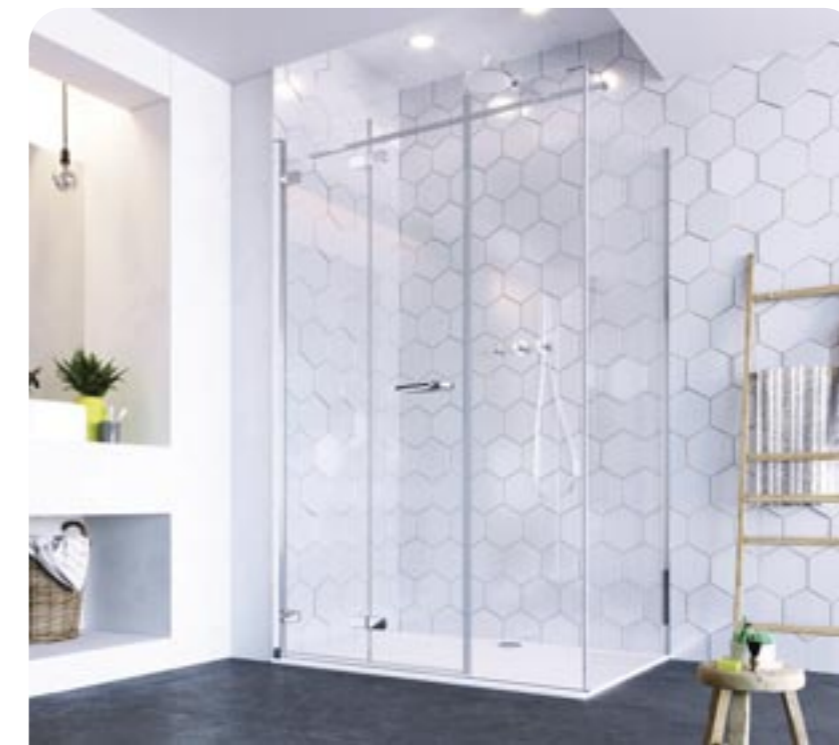
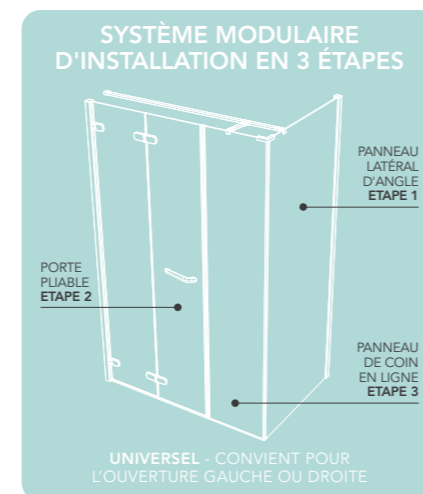

ORO PORTE PLIABLE ET PANNEAU LATÉRAL DE COIN SANS CADRE (INSTALLATION À GAUCHE)

PORTE ARRONDIE OUVERTURE PAR PORTE PIVOTANTE SANS SEUIL

Produit au design élégant, la porte arrondie ORO contribuera à la beauté de votre salle de bains.

Le verre courbe non cadré est soutenu par 2 barres de stabilisation en acier inoxydable qui se fondent parfaitement dans la silhouette de la porte. Les charnières directement insérées dans le verre 8 mm vous permettant d'essuyer facilement le verre. Précise dans son action, la porte arrondie est sécurisée par des joints magnétiques ultra-clairs assurant une parfaite fermeture.

La barre de sol minimaliste, 10mm de hauteur, permet un accès facile à votre espace douche.

DESCRIPTION	AJUSTEMENT MIN	MAX	LARGEUR DE PASSAGE	RÉFÉRENCE CHROMÉ	RÉFÉRENCE NOIR MAT
900mm Ouverture à Gauche	870mm	890mm	570mm	OROHQ90LSC	OROHQ90LBC
900mm Ouverture à Droite	870mm	890mm	570mm	OROHQ90RSC	OROHQ90RBC
1000mm Ouverture à Gauche	970mm	990mm	570mm	OROHQ100LSC	OROHQ100LBC
1000mm Ouverture à Droite	970mm	990mm	570mm	OROHQ100RSC	OROHQ100RBC

DESCRIPTION	RÉFÉRENCE CHROMÉ	RÉFÉRENCE NOIR MAT
Barre de Compensation de 20mm	OROCB20SC	OROCB20BC

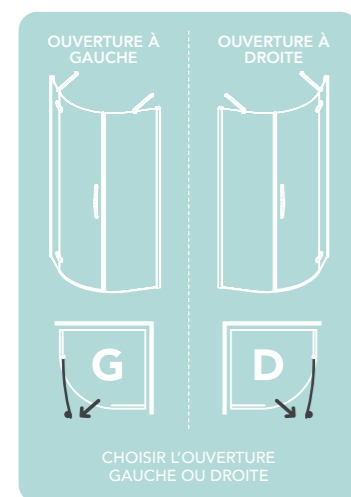

8mm VERRE DE SÉCURITÉ TREMPÉ	2000mm HAUTEUR	20mm AJUSTEMENT PROFILÉ	CHARNIÈRES DIRECTEMENT INSÉRÉES DANS LE VERRE
10mm BARRE DE SOL	POIGNÉE CHROMÉE FRUIT DE L'ARTISANAT	JOINTS ULTRA CLAIRS	CACHES INTÉRIEURS MINIMALISTES
BARRES DE STABILISATION EN ACIER INOXYDABLE	CLEARVUE REVETEMENT DU VERRE	RAYON DE 55CM	PROFILÉ CHROMÉ & NOIR MAT



PORTE ARRONDIE ASYMÉTRIQUE OUVERTURE PAR PORTE PIVOTANTE SANS SEUIL

Un trait de l'élégance, la porte arrondie asymétrique ORO ajoutera une touche de classe à votre salle de bain.

Le verre courbe non cadré est soutenu par 2 barres de stabilisation en acier inoxydable qui se fondent parfaitement dans la silhouette de la porte. Les charnières directement insérées dans le verre 8 mm vous permettant d'essuyer facilement le verre. Précise dans son action, la porte arrondie est sécurisée par des joints magnétiques ultra-clairs assurant une fermeture parfaite.

La barre de sol minimaliste, 10mm de hauteur, permet un accès facile à votre espace douche.

DESCRIPTION	AJUSTEMENT MIN	LARGEUR MAX	DE PASSAGE	RÉFÉRENCE CHROMÉ	RÉFÉRENCE NOIR MAT
1000 x 800mm Ouverture à Gauche	770-970mm	790-990mm	570mm	OROHQ80X100LSC	—
1000 x 800mm Ouverture à Droite	770-970mm	790-990mm	570mm	OROHQ80X100RSC	—
1000 x 900mm Ouverture à Gauche	870-970mm	890-990mm	570mm	OROHQ90X100LSC	—
1000 x 900mm Ouverture à Droite	870-970mm	890-990mm	570mm	OROHQ90X100RSC	—
1200 x 800mm Ouverture à Gauche	770-1170mm	790-1190mm	570mm	OROHQ80X120LSC	OROHQ80X120LBC
1200 x 800mm Ouverture à Droite	770-1170mm	790-1190mm	570mm	OROHQ80X120RSC	OROHQ80X120RBC
1200 x 900mm Ouverture à Gauche	870-1170mm	890-1190mm	570mm	OROHQ90X120LSC	OROHQ90X120LBC
1200 x 900mm Ouverture à Droite	870-1170mm	890-1190mm	570mm	OROHQ90X120RSC	OROHQ90X120RBC

DESCRIPTION	RÉFÉRENCE CHROMÉ	RÉFÉRENCE NOIR MAT
Barre de Compensation de 20mm	OROCB20SC	OROCB20BC

ORO PORTE ARRONDIE ASYMÉTRIQUE OUVERTURE À DROITE SUR UN RECEVEUR ASYMÉTRIQUE DROIT.

PORTE ARRONDIE ASYMÉTRIQUE
OUVERTURE PAR PORTE PIVOTANTE
OUVERTURE À DROITE

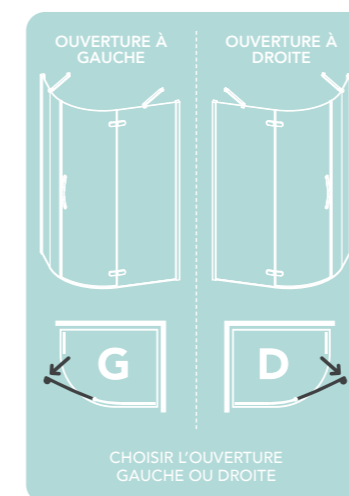

- 8mm VERRE DE SÉCURITÉ TREMPÉ
- 2000mm HAUTEUR
- 20mm AJUSTEMENT PROFILE
- CHARNIÈRES DIRECTEMENT INSÉRÉES DANS LE VERRE
- 10mm BARRE DE SOL
- RAYON DE 55CM
- POIGNÉE CHROMÉE FRUIT DE L'ARTISANAT
- JOINTS ULTRA CLAIRS
- CACHES INTÉRIEURS MINIMALISTES
- BARRES DE STABILISATION EN ACIER INOXYDABLE
- CLEARVUE REVÊTEMENT DU VERRE
- PROFILÉ CHROMÉ & NOIR MAT

PORTE ARRONDIE OUVERTURE PORTE COULISSANTE SANS SEUIL

Nos créatifs Recherche et Développement ont façonné cette porte coulissante unique pour ORO.

L'élégant rail supérieur au profilé chromé brillant et au design ingénieux renferme le système de roulettes permettant de réduire ainsi le temps de nettoyage. La distinction fonctionnelle se poursuit avec le système de guidage magnétique breveté - cette innovation de conception garantit le mouvement le plus doux lorsque la porte glisse le long du rail inférieur. Le détail final est la conception de la poignée, fruit de l'artisanat, spécialement créée pour la gamme ORO.

La barre de sol minimaliste, 10mm de hauteur, permet un accès facile à votre espace douche.

DESCRIPTION	AJUSTEMENT		LARGEUR DE PASSAGE	RÉFÉRENCE	
	MIN	MAX		CHROMÉ	NOIR MAT
900mm Ouverture à Gauche	870mm	890mm	500mm	OROSQ90LSC	OROSQ90LBC
900mm Ouverture à Droite	870mm	890mm	500mm	OROSQ90RSC	OROSQ90RBC
1000mm Ouverture à Gauche	970mm	990mm	500mm	OROSQ100LSC	OROSQ100LBC
1000mm Ouverture à Droite	970mm	990mm	500mm	OROSQ100RSC	OROSQ100RBC

DESCRIPTION	RÉFÉRENCE CHROMÉ	RÉFÉRENCE NOIR MAT
Barre de Compensation de 20mm	OROCB20SC	OROCB20BC

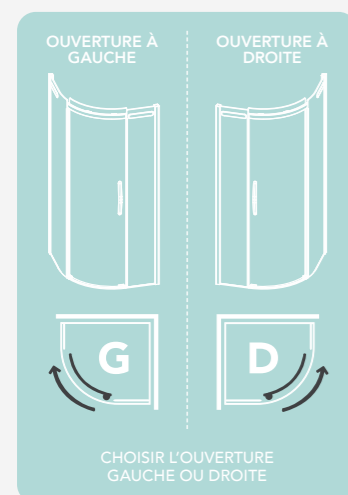

- 8mm** VERRE DE SÉCURITÉ TREMPÉ
- 2000mm** HAUTEUR
- 20mm** AJUSTEMENT PROFILE
- CHARNIÈRES DIRECTEMENT INSÉRÉES DANS LE VERRE
- 10mm** BARRE DE SOL
- POIGNÉE CHROMÉE FRUIT DE L'ARTISANAT
- JOINTS ULTRA CLAIRS
- RAYON DE 55CM
- BARRES DE STABILISATION EN ACIER INOXYDABLE
- SYSTÈME DE GUIDE MAGNÉTIQUE BREVETÉ
- SYSTÈME DE FERMETURE SILENCIEUX ET FLUIDE
- PROFILÉ CHROMÉ & NOIR MAT
- CACHES INTÉRIEURS MINIMALISTES
- CLEARVUE REVÊTEMENT DU VERRE



PORTE ARRONDIE OUVERTURE NOIR MAT OUVERTURE À DROITE



ORO PORTE ARRONDIE PORTE COULISSANTE - OUVERTURE À DROITE.

PORTE ARRONDIE ASYMÉTRIQUE OUVERTURE PAR PORTE COULISSANTE SANS SEUIL

Généreusement proportionnée, la porte Arrondie Asymétrique ORO est conçue pour donner une impression de luxe à votre salle de bains. Le design du rail supérieur renferme les roulettes. Il donne à la porte un aspect brillant et élégant. Plus pratiquement il permet de réduire le temps de nettoyage.

L'excellence de la conception se poursuit avec le système de guidage magnétique breveté assurant le mouvement le plus doux lorsque la porte glisse le long du rail inférieur. Les poignées, fruit de l'artisanat, ont une symétrie parfaite, en ligne avec l'élégance générale de la porte. La barre de sol minimaliste, 10mm de hauteur, permet un accès facile à votre espace douche.

DESCRIPTION	AJUSTEMENT MIN	MAX	LARGEUR DE PASSAGE	RÉFÉRENCE CHROMÉ	RÉFÉRENCE NOIR MAT
1000 x 800mm Ouverture à Gauche	770-970mm	790-990mm	500mm	OROSQ80X100LSC	—
1000 x 800mm Ouverture à Droite	770-970mm	790-990mm	500mm	OROSQ80X100RSC	—
1000 x 900mm Ouverture à Gauche	870-970mm	890-990mm	500mm	OROSQ90X100LSC	—
1000 x 900mm Ouverture à Droite	870-970mm	890-990mm	500mm	OROSQ90X100RSC	—
1200 x 800mm Ouverture à Gauche	770-1170mm	790-1190mm	500mm	OROSQ80X120LSC	OROSQ80X120LBC
1200 x 800mm Ouverture à Droite	770-1170mm	790-1190mm	500mm	OROSQ80X120RSC	OROSQ80X120RBC
1200 x 900mm Ouverture à Gauche	870-1170mm	890-1190mm	500mm	OROSQ90X120LSC	—
1200 x 900mm Ouverture à Droite	870-1170mm	890-1190mm	500mm	OROSQ90X120RSC	—

DESCRIPTION	RÉFÉRENCE CHROMÉ	RÉFÉRENCE NOIR MAT
Barre de Compensation de 20mm	OROCB20SC	OROCB20BC

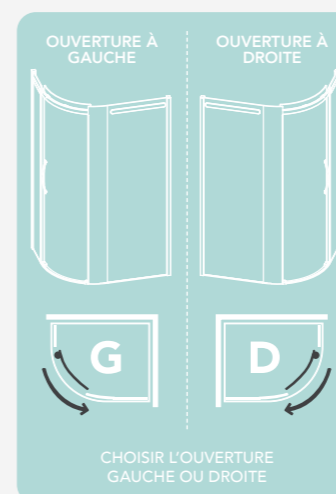

- 8mm** VERRE DE SÉCURITÉ TREMPÉ
- 2000mm** HAUTEUR
- 20mm** AJUSTEMENT PROFILE
- CHARNIÈRES DIRECTEMENT INSÉRÉES DANS LE VERRE
- 10mm** BARRE DE SOL
- POIGNÉE CHROMÉE FRUIT DE L'ARTISANAT
- JOINTS ULTRA CLAIRS
- CACHES INTÉRIEURS MINIMALISTES
- BARRES DE STABILISATION EN ACIER INOXYDABLE
- SYSTÈME DE GUIDE MAGNÉTIQUE BREVETÉ
- SYSTÈME DE FERMETURE SILENCIEUX ET FLUIDE
- PROFILÉ CHROMÉ & NOIR MAT
- CLEARVUE REVÊTEMENT DU VERRE
- RAYON DE 55CM

PORTE ARRONDIE ASYMÉTRIQUE PORTE COULISSANTE
OUVERTURE À DROITE SUR UN RECEVEUR ASYMÉTRIQUE DROITE

PORTE ARRONDIE ASYMÉTRIQUE NOIR MAT
OUVERTURE À DROITE

ORO[®] CHOIX DES PORTES ET GUIDE D'OUVERTURES

PORTE ARRONDIE OUVERTURE PAR PORTE PIVOTANTE

Veillez sélectionner avec soin la porte arrondie ouverture par porte pivotante ORO qui correspond aux dimensions de votre receveur FLAIR.

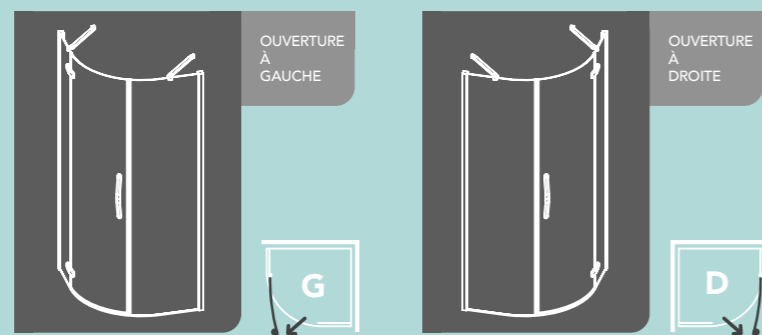

PORTE ARRONDIE ASYMÉTRIQUE OUVERTURE PAR PORTE PIVOTANTE

Veillez sélectionner avec soin la porte asymétrique arrondie ouverture par porte pivotante ORO qui correspond aux dimensions de votre receveur asymétrique FLAIR.

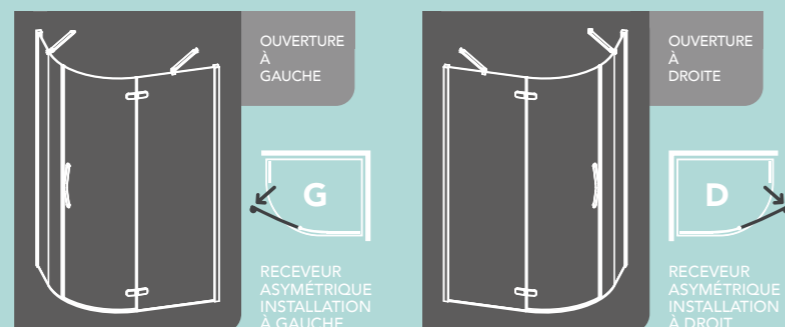

PORTE ARRONDIE OUVERTURE PAR PORTE COULISSANTE

Veillez sélectionner avec soin la porte arrondie, coulissante ORO qui correspond aux dimensions de votre receveur FLAIR.

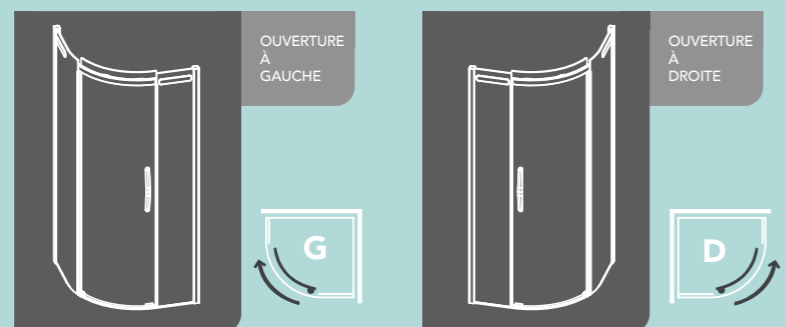

PORTE ARRONDIE ASYMÉTRIQUE OUVERTURE PAR PORTE COULISSANTE

Veillez sélectionner avec soin la porte asymétrique arrondie, coulissante ORO qui correspond aux dimensions de votre receveur asymétrique FLAIR.

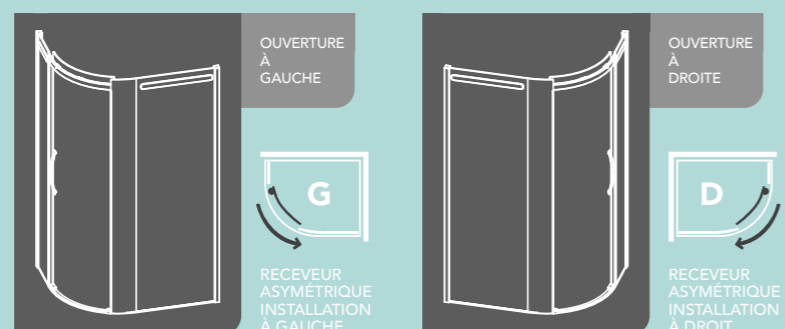

PORTE COULISSANTE

Veillez sélectionner avec soin la porte coulissante ORO qui correspond aux dimensions de votre receveur FLAIR.

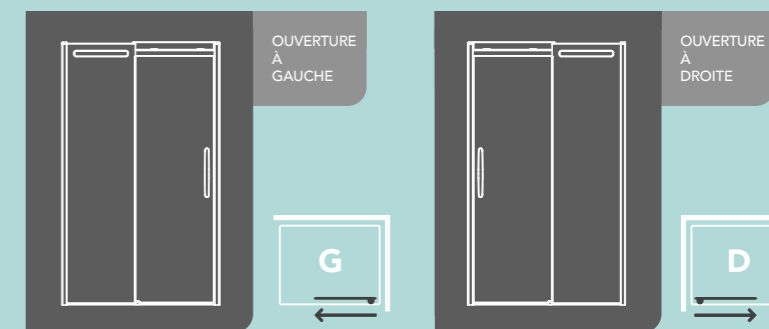

PORTE PIVOTANTE

Veillez sélectionner avec soin la porte pivotante ORO qui correspond aux dimensions de votre receveur FLAIR.

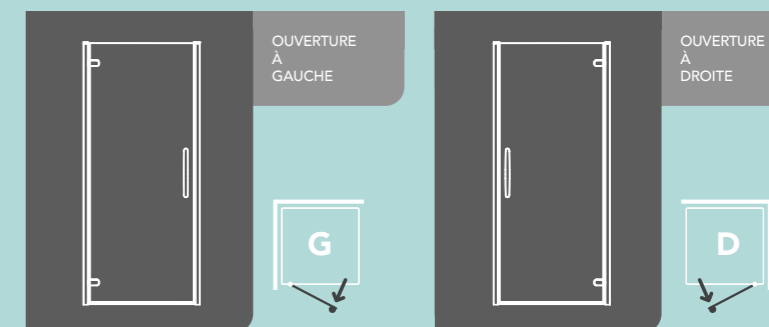

PORTE PIVOTANTE EN LIGNE

Veillez sélectionner avec soin la porte pivotante en ligne ORO qui correspond aux dimensions de votre receveur FLAIR.

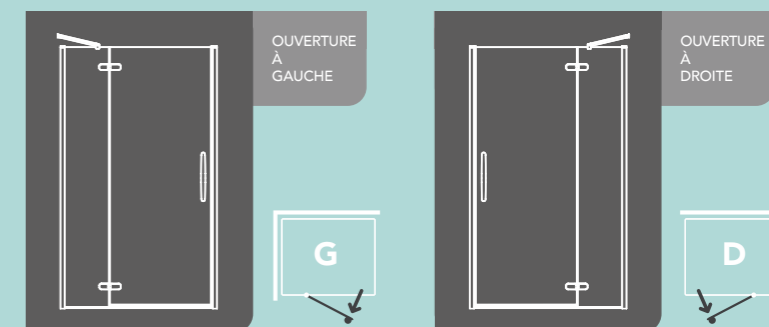

PORTE PLIABLE

Veillez sélectionner avec soin la porte pliable ORO qui correspond aux dimensions de votre receveur FLAIR.

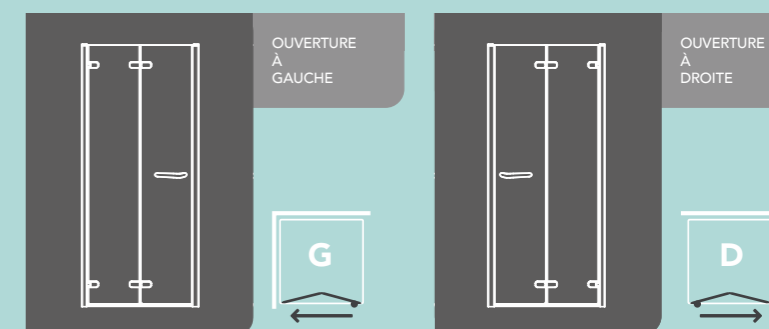

Les portes coulissantes ORO ont obtenu une nouvelle récompense pour leur design qui évite l'utilisation d'un joint imposant et apparent ou d'un large profilé inférieur offrant ainsi à l'utilisateur un espace de douche unique et sans seuil proéminent.

Le standard des portes coulissantes ORO offre une barre de seuil minimaliste qui évite l'utilisation d'un gros joint ou d'un rail inférieur.

La gamme ORO est testée et certifiée pour sa capacité de rétention d'eau en conformité avec la norme EN14428 pour une utilisation douche normale et conventionnelle après installation selon les instructions de montage FLAIR.

Cependant, en cas d'utilisation non conventionnelle, afin d'améliorer la rétention d'eau et de réduire au minimum les dispersions d'eau provenant de la douche, nous proposons des options supplémentaires à nos clients.

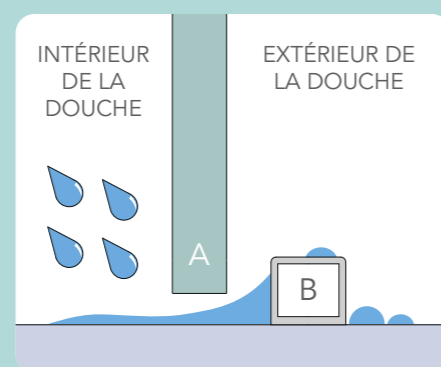

A - Porte coulissante en verre
B - Seuil minimaliste

OPTION 1 JOINT DE SEUIL

Le joint de seuil ORO a une hauteur de 15 mm, constitué d'un profilé argenté et d'un joint clair, peut être positionné sur la barre inférieure durant ou après l'installation de la paroi de douche.

Le joint de seuil permettra d'augmenter la capacité de rétention de l'eau et protégera contre un excès d'eau pouvant s'échapper de l'espace douche.

Les joints de seuil sont disponibles chez FLAIR SHOWERS et peuvent être commandés avec les codes ci-dessous:

(Code: S-OROSA110TSS, S-ORO120TSS, S-OROSA140-160TSS, S-OROSQTSS)

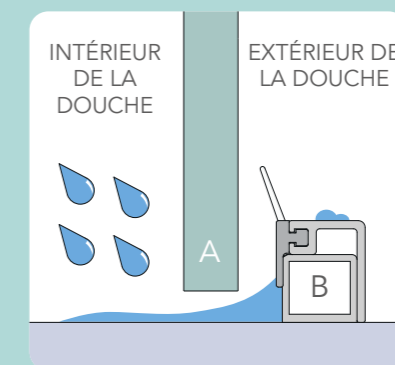

A - Porte coulissante en verre
B - Seuil minimaliste
I - Joint de seuil



OPTION 2 BARRE DE SEUIL

La barre de seuil, plus large, a une hauteur de 27 mm et peut être facilement montée sur le profilé durant ou après l'installation.

Ces barres de seuil sont disponibles chez FLAIR SHOWERS et peuvent être commandées avec les codes ci-dessous:

(Code: S-OROSA110TBS, S-ORO120TBS, S-OROSA140-160TBS, S-OROSQTBS)

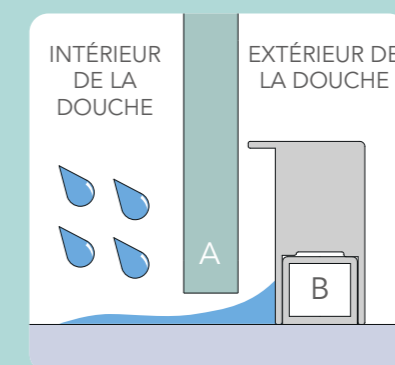

A - Porte coulissante en verre
B - Seuil minimaliste
2 - Barrière de seuil



ORO[®]

VOIR NOTRE CATALOGUE SPÉCIAL ORO



**LAURÉAT POUR
LA CONCEPTION
DU PRODUIT**



ORO Porte Pliable
Le Grand Central Hôtel,
Belfast

GOOD DESIGN, CHICAGO

La plus ancienne et la plus prestigieuse récompense internationale. Elle distingue l'excellence du design et de la fonctionnalité du produit supérieurs à la majorité des produits de consommation ainsi qu'à leur graphisme.

RED DOT

La RED DOT 2018 a été attribuée à Flair pour la réalisation de ce produit. Au cours de cette même année FLAIR a reçu les récompenses suivantes:

IF DESIGN

Brevet d'excellence en matière de qualité et de fiabilité des composants. FLAIR a été distingué parmi 5000 compétiteurs de 70 pays.

flair



L'EXPÉRIENCE ULTIME
ORO FRAMELESS

PROJETS COMMERCIAUX



GRAND CENTRAL, BELFAST, IRLANDE DU NORD

Le Grand Central Hôtel est au cœur de la ville de Belfast. Situé dans le quartier de linge avec 300 chambres conçues pour le confort et la détente absolue.



MARIANELLA, DUBLIN, IRLANDE

Marianella est un développement des plus beaux nouveaux appartements et maisons à Rathgar, Dublin



RADISSON BLU HOTEL, ATHLONE, IRLANDE

Les hôtels Radisson Blu sont conçus pour garantir aux clients une expérience inoubliable.



CREATING
PERFECT
HARMONY™

GEMSTONE

RECEVEURS GEMSTONE EN PIERRE NATURELLE

La gamme Gemstone est synonyme de qualité et de style. Cette large sélection de receveurs de douche à texture ardoise sublime les plus belles salles de bains. Les receveurs Gemstone, d'une épaisseur optimale de 25/30mm, sont antidérapants et disponibles en 4 couleurs: graphite noir, flint gris, blanc ou noir onyx.

Les bordes des receveurs Gemstone se déclinent en forme carrée ou linéaire. Les grilles carrées ont des finitions de grilles chromées ou de couleurs assorties au receveur, selon les préférences du client. NOUVEAU ! Des grilles linéaires en résine de pierre sont fournies avec des receveurs rectangulaires. À la fois attrayant visuellement et agréable au toucher, le receveur de douche Gemstone s'adapte parfaitement à une grande variété de salles de bains, qu'elles soient de design classique, moderne ou contemporain.

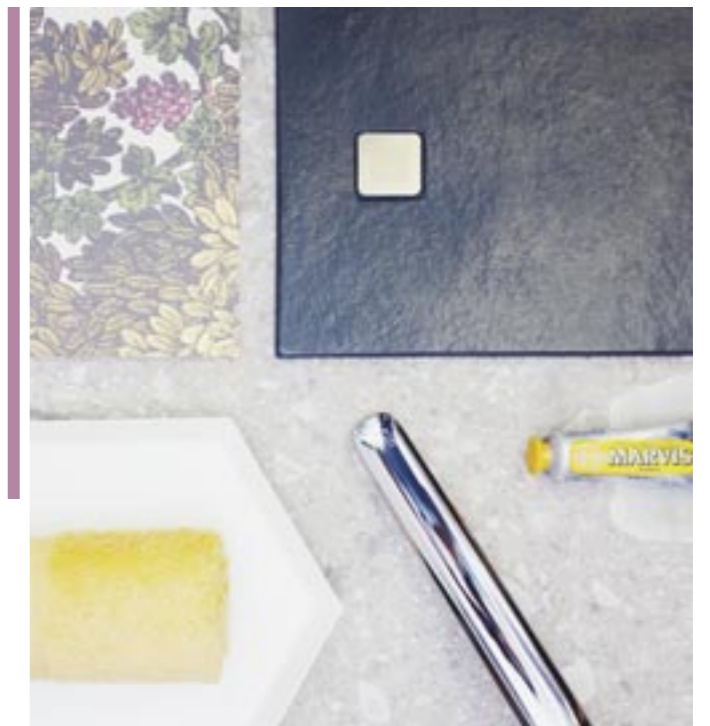



Receveur Gemstone Flint Gris avec grille de drain linéaire

RECEVEURS GEMSTONE

SPÉCIFICITÉS DES RECEVEURS

Fabriqués en composite de pierre naturelle avec une finition "Gel Coat"

Antidérapant de type 3 (correspondant à la qualification R11/carrelage). UNE ENV 12633:2003.

Antibactérien avec une surface non poreuse

Disponible en 4 couleurs - blanc, flint gris, graphite noir et onyx noir

Grille de drain minimaliste en acier inoxydable carrée ou linéaire

Livré avec une bonde hi-flow, débit = 34 litres par minute.

Receveurs à poser ou à encastrer



CHOIX DE COULEURS DES RECEVEURS GEMSTONE

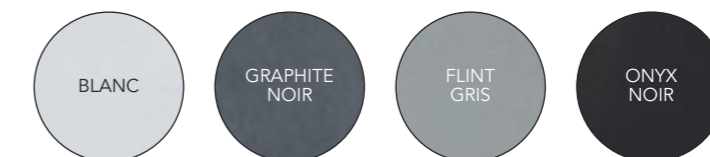

Note: Couleurs non contractuelles bien que reproduites le plus fidèlement possible.

NOUVELLE COULEUR DISPONIBLE: ONYX NOIR



Receveur Gemstone Blanc avec grille de bonde carrée

GEMSTONE

GRILLES POUR BONDES CARRÉES

25mm
HAUTEUR

Receveur Gemstone Onyx Noir
avec grille de bonde carrée



Receveur Gemstone Blanc
avec grille de bonde carrée



LA BONDE CARRÉE est disponible pour les receveurs rectangulaires, carrés, arrondis et arrondis asymétriques.

GRILLES COLORÉES (FOURNIES SÉPARÉMENT)

30mm
HAUTEUR

GRILLE LINÉAIRE BLANCHE



GRILLE LINÉAIRE GRISE



OPTIONS DE GRILLES ASSORTIES

- Optez pour une grille pour bonde assortie à la couleur de votre receveur de douche. Disponible en blanc, gris et noir; pour bondes carrées ou linéaires.

GRILLES POUR DRAINS LINÉAIRES

30mm
HAUTEUR

NOUVEAU 2023
GRILLE LINÉAIRE EN RÉSINE DE PIERRE
FOURNIE AVEC DES RECEVEURS



- Évacuation en pente
- En harmonie avec la tendance actuelle, les receveurs GEMSTONE offrent une solution élégante et fonctionnelle pour un espace douche moderne
- Disponible pour des receveurs rectangulaires uniquement



Receveur Gemstone Blanc
avec grille de drain linéaire

GRILLE LINÉAIRE NOIRE



GEMSTONE

RECEVEURS DE DOUCHE EXTRAPLAT AVEC GRILLE À BONDE CARRÉE

25mm
HAUTEUR

RECTANGULAIRE

DESCRIPTION	POIDS	RÉFÉRENCE
Gemstone Blanc Rectangulaire 1000 x 800mm - Bonde Carrée	25kg	GEM10080RWS
Gemstone Graphite Noir Rectangulaire 1000 x 800mm - Bonde Carrée	25kg	GEM10080RBS
Gemstone Flint Gris Rectangulaire 1000 x 800mm - Bonde Carrée	25kg	GEM10080RGS
Gemstone Onyx Noir Rectangulaire 1000 x 800mm - Bonde Carrée	25kg	GEM10080ROS
Gemstone Blanc Rectangulaire 1000 x 900mm - Bonde Carrée	29kg	GEM10090RWS
Gemstone Graphite Noir Rectangulaire 1000 x 900mm - Bonde Carrée	29kg	GEM10090RBS
Gemstone Flint Gris Rectangulaire 1000 x 900mm - Bonde Carrée	29kg	GEM10090RGS
Gemstone Onyx Noir Rectangulaire 1000 x 900mm - Bonde Carrée	29kg	GEM10090ROS
Gemstone Blanc Rectangulaire 1100 x 800mm - Bonde Carrée	30kg	GEM11080RWS
Gemstone Graphite Noir Rectangulaire 1100 x 800mm - Bonde Carrée	30kg	GEM11080RBS
Gemstone Flint Gris Rectangulaire 1100 x 800mm - Bonde Carrée	30kg	GEM11080RGS
Gemstone Blanc Rectangulaire 1100 x 900mm - Bonde Carrée	35kg	GEM11090RWS
Gemstone Graphite Noir Rectangulaire 1100 x 900mm - Bonde Carrée	35kg	GEM11090RBS
Gemstone Flint Gris Rectangulaire 1100 x 900mm - Bonde Carrée	35kg	GEM11090RGS
Gemstone Blanc Rectangulaire 1200 x 800mm - Bonde Carrée	30kg	GEM12080RWS
Gemstone Graphite Noir Rectangulaire 1200 x 800mm - Bonde Carrée	30kg	GEM12080RBS
Gemstone Flint Gris Rectangulaire 1200 x 800mm - Bonde Carrée	30kg	GEM12080RGS
Gemstone Onyx Noir Rectangulaire 1200 x 800mm - Bonde Carrée	30kg	GEM12080ROS
Gemstone Blanc Rectangulaire 1200 x 900mm - Bonde Carrée	35kg	GEM12090RWS
Gemstone Graphite Noir Rectangulaire 1200 x 900mm - Bonde Carrée	35kg	GEM12090RBS
Gemstone Flint Gris Rectangulaire 1200 x 900mm - Bonde Carrée	35kg	GEM12090RGS
Gemstone Onyx Noir Rectangulaire 1200 x 900mm - Bonde Carrée	35kg	GEM12090ROS
Gemstone Blanc Rectangulaire 1200 x 1000mm - Bonde Carrée	37kg	GEM120100RWS
Gemstone Graphite Noir Rectangulaire 1200 x 1000mm - Bonde Carrée	37kg	GEM120100RBS
Gemstone Flint Gris Rectangulaire 1200 x 1000mm - Bonde Carrée	37kg	GEM120100RGS
Gemstone Onyx Noir Rectangulaire 1200 x 1000mm - Bonde Carrée	37kg	GEM120100ROS
Gemstone Blanc Rectangulaire 1400 x 800mm - Bonde Carrée	38kg	GEM14080RWS
Gemstone Graphite Noir Rectangulaire 1400 x 800mm - Bonde Carrée	38kg	GEM14080RBS
Gemstone Flint Gris Rectangulaire 1400 x 800mm - Bonde Carrée	38kg	GEM14080RGS
Gemstone Onyx Noir Rectangulaire 1400 x 800mm - Bonde Carrée	38kg	GEM14080ROS
Gemstone Blanc Rectangulaire 1400 x 900mm - Bonde Carrée	43kg	GEM14090RWS
Gemstone Graphite Noir Rectangulaire 1400 x 900mm - Bonde Carrée	43kg	GEM14090RBS
Gemstone Flint Gris Rectangulaire 1400 x 900mm - Bonde Carrée	43kg	GEM14090RGS
Gemstone Onyx Noir Rectangulaire 1400 x 900mm - Bonde Carrée	43kg	GEM14090ROS
Gemstone Blanc Rectangulaire 1500 x 800mm - Bonde Carrée	43kg	GEM15080RWS
Gemstone Graphite Noir Rectangulaire 1500 x 800mm - Bonde Carrée	43kg	GEM15080RBS
Gemstone Flint Gris Rectangulaire 1500 x 800mm - Bonde Carrée	43kg	GEM15080RGS
Gemstone Blanc Rectangulaire 1500 x 900mm - Bonde Carrée	48kg	GEM15090RWS
Gemstone Graphite Noir Rectangulaire 1500 x 900mm - Bonde Carrée	48kg	GEM15090RBS
Gemstone Flint Gris Rectangulaire 1500 x 900mm - Bonde Carrée	48kg	GEM15090RGS

NOUVEAU
NOUVEAU
NOUVEAU
NOUVEAU

GEMSTONE

RECEVEURS DE DOUCHE EXTRAPLAT AVEC GRILLE À BONDE CARRÉE

25mm
HAUTEUR

RECTANGULAIRE

DESCRIPTION	POIDS	RÉFÉRENCE
Gemstone Blanc Rectangulaire 1600 x 800mm - Bonde Carrée	46kg	GEM16080RWS
Gemstone Graphite Noir Rectangulaire 1600 x 800mm - Bonde Carrée	46kg	GEM16080RBS
Gemstone Flint Gris Rectangulaire 1600 x 800mm - Bonde Carrée	46kg	GEM16080RGS
Gemstone Onyx Noir Rectangulaire 1600 x 800mm - Bonde Carrée	46kg	GEM16080ROS
Gemstone Blanc Rectangulaire 1600 x 900mm - Bonde Carrée	52kg	GEM16090RWS
Gemstone Graphite Noir Rectangulaire 1600 x 900mm - Bonde Carrée	52kg	GEM16090RBS
Gemstone Flint Gris Rectangulaire 1600 x 900mm - Bonde Carrée	52kg	GEM16090RGS
Gemstone Onyx Noir Rectangulaire 1600 x 900mm - Bonde Carrée	52kg	GEM16090ROS
Gemstone Blanc Rectangulaire 1700 x 700mm - Bonde Carrée	43kg	GEM17070RWS
Gemstone Graphite Noir Rectangulaire 1700 x 700mm - Bonde Carrée	43kg	GEM17070RBS
Gemstone Flint Gris Rectangulaire 1700 x 700mm - Bonde Carrée	43kg	GEM17070RGS
Gemstone Blanc Rectangulaire 1700 x 800mm - Bonde Carrée	49kg	GEM17080RWS
Gemstone Graphite Noir Rectangulaire 1700 x 800mm - Bonde Carrée	49kg	GEM17080RBS
Gemstone Flint Gris Rectangulaire 1700 x 800mm - Bonde Carrée	49kg	GEM17080RGS
Gemstone Onyx Noir Rectangulaire 1700 x 800mm - Bonde Carrée	49kg	GEM17080ROS
Gemstone Blanc Rectangulaire 1700 x 900mm - Bonde Carrée	55kg	GEM17090RWS
Gemstone Graphite Noir Rectangulaire 1700 x 900mm - Bonde Carrée	55kg	GEM17090RBS
Gemstone Flint Gris Rectangulaire 1700 x 900mm - Bonde Carrée	55kg	GEM17090RGS
Gemstone Onyx Noir Rectangulaire 1700 x 900mm - Bonde Carrée	55kg	GEM17090ROS
Gemstone Blanc Rectangulaire 1800 x 800mm - Bonde Carrée	51kg	GEM18080RWS
Gemstone Graphite Noir Rectangulaire 1800 x 800mm - Bonde Carrée	51kg	GEM18080RBS
Gemstone Flint Gris Rectangulaire 1800 x 800mm - Bonde Carrée	51kg	GEM18080RGS
Gemstone Blanc Rectangulaire 1800 x 900mm - Bonde Carrée	58kg	GEM18090RWS
Gemstone Graphite Noir Rectangulaire 1800 x 900mm - Bonde Carrée	58kg	GEM18090RBS
Gemstone Flint Gris Rectangulaire 1800 x 900mm - Bonde Carrée	58kg	GEM18090RGS



RECEVEUR GEMSTONE
BLANC ENCASTRÉ
DANS LE SOL

D'AUTRES
DIMENSIONS
SONT
DISPONIBLES -
NOUS
CONTACTER!

GEMSTONE

RECEVEURS DE DOUCHE **EXTRAPLAT**
AVEC GRILLE À **BONDE CARRÉE**

25mm
HAUTEUR

CARRÉ

NOUVEAU
NOUVEAU
NOUVEAU
NOUVEAU

DESCRIPTION	POIDS	RÉFÉRENCE
Gemstone Blanc Carré 800mm - Bonde Carrée	25kg	GEM80SWS
Gemstone Graphite Noir Carré 800mm - Bonde Carrée	25kg	GEM80SBS
Gemstone Flint Gris Carré 800mm - Bonde Carrée	25kg	GEM80SGS
Gemstone Onyx Noir Carré 800mm - Bonde Carrée	25kg	GEM80SOS
Gemstone Blanc Carré 900mm - Bonde Carrée	27kg	GEM90SWS
Gemstone Graphite Noir Carré 900mm - Bonde Carrée	27kg	GEM90SBS
Gemstone Flint Gris Carré 900mm - Bonde Carrée	27kg	GEM90SGS
Gemstone Onyx Noir Carré 900mm - Bonde Carrée	27kg	GEM90SOS
Gemstone Blanc Carré 1000mm - Bonde Carrée	32kg	GEM100SWS
Gemstone Graphite Noir Carré 1000mm - Bonde Carrée	32kg	GEM100SBS
Gemstone Flint Gris Carré 1000mm - Bonde Carrée	32kg	GEM100SGS

1/4 DE CERCLE

DESCRIPTION	POIDS	RÉFÉRENCE
Gemstone Blanc 1/4 de Cercle 900mm - Bonde Carrée	27kg	GEM90QWS
Gemstone Graphite Noir 1/4 de Cercle 900mm - Bonde Carrée	27kg	GEM90QBS
Gemstone Flint Gris 1/4 de Cercle 900mm - Bonde Carrée	27kg	GEM90QGS
Gemstone Onyx Noir 1/4 de Cercle 900mm - Bonde Carrée	27kg	GEM90QOS
Gemstone Blanc 1/4 de Cercle 1000mm - Bonde Carrée	32kg	GEM100QWS
Gemstone Graphite Noir 1/4 de Cercle 1000mm - Bonde Carrée	32kg	GEM100QBS
Gemstone Flint Gris 1/4 de Cercle 1000mm - Bonde Carrée	32kg	GEM100QGS

1/4 DE CERCLE ASYMÉTRIQUE

DESCRIPTION	POIDS	RÉFÉRENCE OUVERTURE À DROITE	RÉFÉRENCE OUVERTURE À GAUCHE
Gemstone Onyx Noir 1/4 de Cercle Asymétrique 1200 x 800mm - Bonde Carrée	35kg	GEM12080QOSR	GEM12080QOSL
Gemstone Onyx Noir 1/4 de Cercle Asymétrique 1200 x 900mm - Bonde Carrée	35kg	GEM12090QOSR	GEM12090QOSL
Gemstone Blanc 1/4 de Cercle Asymétrique 1200 x 800mm - Bonde Carrée	35kg	GEM12080QWSR	GEM12080QWSL
Gemstone Blanc 1/4 de Cercle Asymétrique 1200 x 900mm - Bonde Carrée	35kg	GEM12090QWSR	GEM12090QWSL
Gemstone Graphite Noir 1/4 de Cercle Asymétrique 1200 x 800mm - Bonde Carrée	35kg	GEM12080QBSR	GEM12080QBSL
Gemstone Graphite Noir 1/4 de Cercle Asymétrique 1200 x 900mm - Bonde Carrée	35kg	GEM12090QBSR	GEM12090QBSL
Gemstone Flint Gris 1/4 de Cercle Asymétrique 1200 x 800mm - Bonde Carrée	35kg	GEM12080QGSR	GEM12080QGSL
Gemstone Flint Gris 1/4 de Cercle Asymétrique 1200 x 900mm - Bonde Carrée	35kg	GEM12090QGSR	GEM12090QGSL

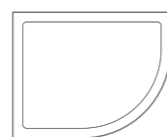

ARRONDI OUVERTURE
À DROITE

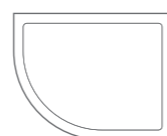

ARRONDI OUVERTURE
À GAUCHE

GEMSTONE

RECEVEURS DE DOUCHE **EXTRAPLAT**

30mm
HAUTEUR

NOUVEAU - GRILLE LINÉAIRE EN RÉSINE DE
PIERRE FOURNIE AVEC DES RECEVEURS RECTANGULAIRES

RECTANGULAIRE

NOUVEAU

NOUVEAU

NOUVEAU

NOUVEAU

DESCRIPTION	POIDS	RÉFÉRENCE
Gemstone Blanc Rectangulaire 1200 x 800mm - Bonde Linéaire	36kg	GEM12080RWL
Gemstone Graphite Noir Rectangulaire 1200 x 800mm - Bonde Linéaire	36kg	GEM12080RBL
Gemstone Flint Gris Rectangulaire 1200 x 800mm - Bonde Linéaire	36kg	GEM12080RGL
Gemstone Onyx Noir Rectangulaire 1200 x 800mm - Bonde Linéaire	36kg	GEM12080ROBL
Gemstone Blanc Rectangulaire 1200 x 900mm - Bonde Linéaire	41kg	GEM12090RWL
Gemstone Graphite Noir Rectangulaire 1200 x 900mm - Bonde Linéaire	41kg	GEM12090RBL
Gemstone Flint Gris Rectangulaire 1200 x 900mm - Bonde Linéaire	41kg	GEM12090RGL
Gemstone Onyx Noir Rectangulaire 1200 x 900mm - Bonde Linéaire	41kg	GEM12090ROBL
Gemstone Blanc Rectangulaire 1400 x 800mm - Bonde Linéaire	42kg	GEM14080RWL
Gemstone Graphite Noir Rectangulaire 1400 x 800mm - Bonde Linéaire	42kg	GEM14080RBL
Gemstone Flint Gris Rectangulaire 1400 x 800mm - Bonde Linéaire	42kg	GEM14080RGL
Gemstone Onyx Noir Rectangulaire 1400 x 800mm - Bonde Linéaire	42kg	GEM14080ROBL
Gemstone Blanc Rectangulaire 1400 x 900mm - Bonde Linéaire	48kg	GEM14090RWL
Gemstone Graphite Noir Rectangulaire 1400 x 900mm - Bonde Linéaire	48kg	GEM14090RBL
Gemstone Flint Gris Rectangulaire 1400 x 900mm - Bonde Linéaire	48kg	GEM14090RGL
Gemstone Onyx Noir Rectangulaire 1400 x 900mm - Bonde Linéaire	48kg	GEM14090ROBL
Gemstone Blanc Rectangulaire 1500 x 800mm - Bonde Linéaire	45kg	GEM15080RWL
Gemstone Graphite Noir Rectangulaire 1500 x 800mm - Bonde Linéaire	45kg	GEM15080RBL
Gemstone Flint Gris Rectangulaire 1500 x 800mm - Bonde Linéaire	45kg	GEM15080RGL
Gemstone Blanc Rectangulaire 1500 x 900mm - Bonde Linéaire	50kg	GEM15090RWL
Gemstone Graphite Noir Rectangulaire 1500 x 900mm - Bonde Linéaire	50kg	GEM15090RBL
Gemstone Flint Gris Rectangulaire 1500 x 900mm - Bonde Linéaire	50kg	GEM15090RGL
Gemstone Blanc Rectangulaire 1600 x 800mm - Bonde Linéaire	48kg	GEM16080RWL
Gemstone Graphite Noir Rectangulaire 1600 x 800mm - Bonde Linéaire	48kg	GEM16080RBL
Gemstone Flint Gris Rectangulaire 1600 x 800mm - Bonde Linéaire	48kg	GEM16080RGL
Gemstone Blanc Rectangulaire 1600 x 900mm - Bonde Linéaire	54kg	GEM16090RWL
Gemstone Graphite Noir Rectangulaire 1600 x 900mm - Bonde Linéaire	54kg	GEM16090RBL
Gemstone Flint Gris Rectangulaire 1600 x 900mm - Bonde Linéaire	54kg	GEM16090RGL
Gemstone Blanc Rectangulaire 1700 x 700mm - Bonde Linéaire	45kg	GEM17070RWL
Gemstone Graphite Noir Rectangulaire 1700 x 700mm - Bonde Linéaire	45kg	GEM17070RBL
Gemstone Flint Gris Rectangulaire 1700 x 700mm - Bonde Linéaire	45kg	GEM17070RGL
Gemstone Blanc Rectangulaire 1700 x 800mm - Bonde Linéaire	51kg	GEM17080RWL
Gemstone Graphite Noir Rectangulaire 1700 x 800mm - Bonde Linéaire	51kg	GEM17080RBL
Gemstone Flint Gris Rectangulaire 1700 x 800mm - Bonde Linéaire	51kg	GEM17080RGL

NOUVEAU!
RECEVEUR RECTANGULAIRE NOIR ONYX
AVEC GRILLE LINÉAIRE EN RÉSINE DE PIERRE



D'AUTRES
DIMENSIONS
SONT
DISPONIBLES -
NOUS
CONTACTER!

GRILLES COLORÉES

GRILLES COLORÉES

DESCRIPTION	RÉFÉRENCE
Receveur Gemstone 700mm Grille Linéaire Noire	GEMG70LB
Receveur Gemstone 700mm Grille Linéaire Chromé	GEMG70LC
Receveur Gemstone 700mm Grille Linéaire Grise	GEMG70LG
Receveur Gemstone 700mm Grille Linéaire Blanche	GEMG70LV
Receveur Gemstone 800mm Grille Linéaire Noire	GEMG80LB
Receveur Gemstone 800mm Grille Linéaire Chromé	GEMG80LC
Receveur Gemstone 800mm Grille Linéaire Grise	GEMG80LG
Receveur Gemstone 800mm Grille Linéaire Blanche	GEMG80LV
Receveur Gemstone 900mm Grille Linéaire Noire	GEMG90LB
Receveur Gemstone 900mm Grille Linéaire Chromé	GEMG90LC
Receveur Gemstone 900mm Grille Linéaire Grise	GEMG90LG
Receveur Gemstone 900mm Grille Linéaire Blanche	GEMG90LV
Receveur Gemstone Grille carrée Noire	GEMGSB
Receveur Gemstone Grille carrée Chromé	GEMGSC
Receveur Gemstone Grille carrée Grise	GEMGSG
Receveur Gemstone Grille carrée Blanche	GEMGSW
NOUVEAU - Receveur Gemstone Grille carrée Noir Onyx	GEMGSOB
NOUVEAU - Receveur Gemstone Grille carrée Laiton Brossé	GEMGSBB



GRILLE LINÉAIRE NOIRE



GRILLE LINÉAIRE BLANCHE



INFORMATION GEMSTONE

GARANTIE

Votre receveur Gemstone doit être inspecté à 100% avant l'installation. L'installation du receveur est une acceptation de sa qualité.

Avant de carreler ou de monter le panneau de douche ou tout autre matériel fixe sur le receveur, assurez-vous que les périmètres du receveur sont 100% à niveau dans toutes les directions.

La garantie ne couvre que le remplacement ou la réparation du produit et exclut toute autre compensation, montage ou frais de port.

Les receveurs Gemstone sont garantis pendant 2 ans, conformément aux réglementations européennes en vigueur.

Exclus de la garantie:

- Dommages causés par l'emploi de produits de nettoyage inadéquats (ne pas utiliser de produits contenant des acides, de l'alcool, du chlore ou des solvants, ne pas renverser de produits de nettoyage sur le receveur; ne pas utiliser de chiffons à récurer métalliques)
- Dommages causés par une mauvaise installation
- Dommages causés par une mauvaise manipulation du produit

Nos produits doivent être installés par du personnel qualifié pour être admissible à la garantie du produit. Des instructions de montage seront fournies avec le receveur pour une installation correcte.

Avant d'installer le receveur, assurez-vous que:

- Le receveur se draine bien et est à 100% de niveau
- Il n'a pas d'anomalies
- Le receveur a été gardé en position horizontale, sur une surface plate, avant l'installation

NETTOYAGE

Nettoyage normal: rincer et laisser sécher.

Nettoyage vigoureux: frotter avec un chiffon doux avec un détergent liquide neutre; Utiliser un produit ANTICALCAIRE pour la prévention du calcaire.

TESTS CHIMIQUES

Résistance chimique testée selon la norme UNE-EN 12527 - Pas de détérioration.

COMPOSITION DES TESTS CHIMIQUES

De l'acide acétylique (10%), de l'hydroxyde de sodium (10%), Éthanol (70%), eau de Javel, bleu de méthylène.

PRODUITS DE NETTOYAGE	TEMPS D'EXPOSITION	RÉSULTAT DE L'INSPECTION VISUELLE
Monsieur propre Ph neutre	4 Jours	Aucun effet visible
Eau de javel parfumée	4 Jours	Léger blanchissement
Ace	4 Jours	Léger blanchissement
Ammoniac parfumé	4 Jours	Aucun effet visible
Viakal	4 Jours	Léger blanchissement
Cillit Bang	4 Jours	Aucun effet visible
KH-7 Anti-calcaire	4 Jours	Aucun effet visible
Vinaigre de vin blanc	4 Jours	Aucun effet visible
Povidone Iodine	4 Jours	Aucun effet visible
Acide chlorhydrique	4 Jours	Aucun effet visible
Peroxyde d'hydrogène	4 Jours	Aucun effet visible
Solvant de nettoyage	4 Jours	Aucun effet visible
Spiritueux méthylés	4 Jours	Aucun effet visible
Acétone	4 Jours	Aucun effet visible
Dégraissant de vernis à ongles	4 Jours	Aucun effet visible

EMBALLAGE ET STOCKAGE

Les produits sont livrés emballés dans des boîtes individuelles avec renforts en polystyrène expansé, y compris la grille de drainage. Les receveurs Gemstone doivent être stockés en position horizontale sur une surface plate jusqu'à l'installation. Ceci empêche le receveur de perdre sa forme.

FAQ

Peut-on couper le receveur?

Oui, avec une scie circulaire lame diamant.

Peut-il être réparé?

Bien qu'ils soient très résistants à tout impact, nous avons un kit de réparation à la disposition du client.

Comment nettoyer le produit?

Nous recommandons le nettoyage avec de l'eau et du savon neutre, appliqué avec une éponge, jamais avec des produits de rinçage ou des outils.

Quel matériel dois-je utiliser pour installer les produits?

Pour le collage et / ou l'étanchéité des produits, vous devez utiliser un mastic de polyuréthane souple MS et / ou un silicone neutre.

FLAIR COLLECTION DE RECEVEURS SLIMLINE EXTRA-PLAT

RECEVEURS À POSER OU À ENCASTRER

FLAIR COLLECTION DE
RECEVEURS SLIMLINE EXTRA-PLAT



CONSTRUCTION RÉSISTANTE
CONFORME AU STANDARD BS 6340/5.

FINITION DE SURFACE EN
GLOSS ABS ET ACRYLIQUE

FACILE À NETTOYER ET À ENTREtenir

BONDE ET SIPHON WIRQUIN
TOURBILLON 90MM INCLUSE

FOURNIS SÉPARÉMENT POUR LES RECEVEURS
SLIMLINE ET SLIMLINE ANTI-DÉRAPANT
UNE BONDE VERTICAL 90MM
(Code - **ST90CP10V** Prix Public H.T. - €60)



Livré avec une bonde hi-flow,
débit = 29 litres par minute.
CODE: WIR30120662



Bonde verticale 90mm disponible -
Nous consulter.
CODE: ST9070BWH

CHAQUE RECEVEUR DE DOUCHE EST LIVRÉ
AVEC UN FILTRE SIMPLE QUI PEUT ÊTRE ENLEVÉ
SANS ÔTER COMPLÈTEMENT LE SIPHON. LE
FILTRÉ DANS LE SIPHON PEUT ÊTRE NETTOYÉ
FACILEMENT AFIN D'ÉVITER LES BLOCAGES.





FLAIR COLLECTION DE RECEVEURS SLIMLINE

SLIMLINE RECTANGULAIRE

DESCRIPTION	POIDS	RÉFÉRENCE
800 x 700mm	19kg	TSL8070R
900 x 700mm	20kg	TSL9070R
900 x 760mm	21kg	TSL9076R
900 x 800mm	24kg	TSL9080R
1000 x 700mm	23kg	TSL10070R
1000 x 760mm	22kg	TSL10076R
1000 x 800mm	27kg	TSL10080R
1000 x 900mm	28kg	TSL10090R
1100 x 700mm	25kg	TSL11070R
1100 x 760mm	26kg	TSL11076R
1100 x 800mm	27kg	TSL11080R
1100 x 900mm	31kg	TSL11090R
1200 x 700mm	26kg	TSL12070R
1200 x 760mm	35kg	TSL12076R
1200 x 800mm	30kg	TSL12080R
1200 x 900mm	33kg	TSL12090R
1200 x 1000mm	33kg	TSL120100R
1300 x 800mm	35kg	TSL13080R
1300 x 900mm	36kg	TSL13090R
1400 x 700mm	30kg	TSL14070R
1400 x 800mm	35kg	TSL14080R
1400 x 900mm	39kg	TSL14090R
1500 x 700mm	33kg	TSL15070R
1500 x 760mm	35kg	TSL15076R
1500 x 800mm	37kg	TSL15080R
1500 x 900mm	42kg	TSL15090R
1600 x 700mm	44kg	TSL16070R
1600 x 800mm	44kg	TSL16080R
1600 x 900mm	45kg	TSL16090R
1700 x 700mm	41kg	TSL17070R
1700 x 750mm	42kg	TSL17075R
1700 x 800mm	45kg	TSL17080R
1700 x 900mm	49kg	TSL17090R
1800 x 800mm	45kg	TSL18080R
1800 x 900mm	50kg	TSL18090R
2000 x 900mm	54kg	TSL20090R

SLIMLINE CARRÉ

DESCRIPTION	POIDS	RÉFÉRENCE
700 x 700mm	15kg	TSL70S
760 x 760mm	20kg	TSL76S
800 x 800mm	20kg	TSL80S
900 x 900mm	28kg	TSL90S
1000 x 1000mm	32kg	TSL100S
1200 x 1200mm	35kg	TSL120S

SLIMLINE 1/4 DE CERCLE

DESCRIPTION	POIDS	RÉFÉRENCE
800 x 800mm	25kg	TSL80Q
900 x 900mm	39kg	TSL90Q
1000 x 1000mm	40kg	TSL100Q

SLIMLINE 1/4 DE CERCLE ASYMÉTRIQUE

DESCRIPTION	POIDS	RÉFÉRENCE
900 x 800mm - Gauche	20kg	TSL9080LOQ
900 x 800mm - Droit	20kg	TSL9080ROQ
1000 x 800mm - Gauche	32kg	TSL10080LOQ
1000 x 800mm - Droit	32kg	TSL10080ROQ
1000 x 900mm - Gauche	32kg	TSL10090LOQ
1000 x 900mm - Droit	32kg	TSL10090ROQ
1100 x 800mm - Droit	36kg	TSL11080ROQ
1100 x 800mm - Gauche	36kg	TSL11080LOQ
1100 x 900mm - Droit	40kg	TSL11090ROQ
1100 x 900mm - Gauche	40kg	TSL11090LOQ
1200 x 800mm - Gauche	43kg	TSL12080LOQ
1200 x 800mm - Droit	43kg	TSL12080ROQ
1200 x 900mm - Gauche	47kg	TSL12090LOQ
1200 x 900mm - Droit	47kg	TSL12090ROQ



SLIMLINE RECEVEUR
RECTANGULAIRE



SLIMLINE RECEVEUR
CARRÉ



SLIMLINE RECEVEUR
1/4 DE CERCLE



SLIMLINE RECEVEUR 1/4 DE CERCLE
ASYMÉTRIQUE (DROIT)

D'AUTRES DIMENSIONS SONT DISPONIBLES - NOUS CONTACTER!



ARRONDI OUVERTURE À GAUCHE

ARRONDI OUVERTURE À DROITE

SLIMLINE RECEVEURS DE DOUCHE

AVEC BONDE EN COIN

SLIMLINE CARRÉ AVEC BONDE EN COIN

DESCRIPTION	RÉFÉRENCE
800 x 800mm Slimline carré (45mm) bonde en coin	CTSL80S
900 x 900mm Slimline carré (45mm) bonde en coin	CTSL90S



RECEVEUR CARRÉ AVEC BONDE EN COIN

SLIMLINE 1/4 DE CERCLE AVEC BONDE EN COIN

DESCRIPTION	RÉFÉRENCE
800 x 800mm Slimline 1/4 de cercle (45mm) bonde en coin	CTSL80Q
900 x 900mm Slimline 1/4 de cercle (45mm) bonde en coin	CTSL90Q



900MM RECEVEUR 1/4 DE CERCLE AVEC BONDE EN COIN

SLIMLINE RECTANGULAIRE AVEC BONDE EN COIN

DESCRIPTION	RÉFÉRENCE
900 x 800mm Slimline rectangulaire (45mm) bonde en coin	CTSL9080R
1000 x 800mm Slimline rectangulaire (45mm) bonde en coin	CTSL10080R
1100 x 900mm Slimline rectangulaire (45mm) bonde en coin	CTSL11090R
1200 x 800mm Slimline rectangulaire (45mm) bonde en coin	CTSL12080R
1200 x 900mm Slimline rectangulaire (45mm) bonde en coin	CTSL12090R



800MM RECEVEUR 1/4 DE CERCLE AVEC BONDE EN COIN



RECEVEUR RECTANGULAIRE AVEC BONDE EN COIN

INSTALLATION DE RECEVEURS DE DOUCHE

Tous les receveurs de douche doivent être installés conformément aux instructions fournies.

ATTENTION: les mastics silicones, les mousses, les mastics, les adhésifs pour installation, etc. ne doivent pas être utilisés comme substituts du ciment. Assurez-vous que le receveur de douche soit installé parfaitement à niveau et que le test d'eau est correctement effectué. Procéder à l'installation du receveur de douche revient à accepter la qualité de ce receveur.

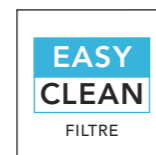
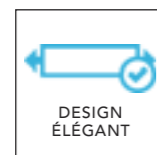

SLIMLINE RECEVEURS DE DOUCHE

RECEVEUR AVEC REBORDS RELEVÉS POUR UN RACCORD PARFAIT AU CARRELAGE SANS SILICONE.
HAUTEUR: 53MM (DONT LE REBORD DE 13MM)

NON COMPATIBLE AVEC LES PORTES: FLAIR FRAMELESS, ORO PIVOTANTE ET PLIABLE, CARA.

SLIMLINE CARRÉ

DESCRIPTION	POIDS	RÉFÉRENCE
760mm - Slimline carré avec rebords relevés	20kg	TSL76SU
800mm - Slimline carré avec rebords relevés	20kg	TSL80SU
900mm - Slimline carré avec rebords relevés	28kg	TSL90SU



SLIMLINE RECEVEUR CARRÉ AVEC REBORDS

SLIMLINE RECTANGULAIRE

DESCRIPTION	POIDS	RÉFÉRENCE
900 x 760mm - Slimline rectangulaire avec rebords relevés	21kg	TSL9076RU
1000 x 760mm - Slimline rectangulaire avec rebords relevés	22kg	TSL10076RU
1000 x 800mm - Slimline rectangulaire avec rebords relevés	27kg	TSL10080RU
1200 x 760mm - Slimline rectangulaire avec rebords relevés	30kg	TSL12076RU
1200 x 800mm - Slimline rectangulaire avec rebords relevés	33kg	TSL12080RU
1200 x 900mm - Slimline rectangulaire avec rebords relevés	35kg	TSL12090RU
1400 x 800mm - Slimline rectangulaire avec rebords relevés	37kg	TSL14080RU
1400 x 900mm - Slimline rectangulaire avec rebords relevés	39kg	TSL14090RU
1700 x 750mm - Slimline rectangulaire avec rebords relevés	42kg	TSL17075RU



SLIMLINE RECEVEUR RECTANGULAIRE AVEC REBORDS



SLIMLINE RECEVEUR 1/4 DE CERCLE AVEC REBORDS

SLIMLINE 1/4 DE CERCLE

DESCRIPTION	POIDS	RÉFÉRENCE
800mm - Slimline 1/4 de cercle avec rebords relevés	20kg	TSL80QU
900mm - Slimline 1/4 de cercle avec rebords relevés	28kg	TSL90QU

SLIMLINE RECEVEURS ANTI-DÉRAPANT

SLIMLINE RECTANGULAIRE ANTI-DÉRAPANT

DESCRIPTION	POIDS	RÉFÉRENCE
Receveur rectangulaire anti-dérapant 1000 x 800mm	25kg	ASTSL10080R
Receveur rectangulaire anti-dérapant 1000 x 900mm	27kg	ASTSL10090R
Receveur rectangulaire anti-dérapant 1100 x 800mm	27kg	ASTSL11080R
Receveur rectangulaire anti-dérapant 1100 x 900mm	31kg	ASTSL11090R
Receveur rectangulaire anti-dérapant 1200 x 700mm	27kg	ASTSL12070R
Receveur rectangulaire anti-dérapant 1200 x 760mm	30kg	ASTSL12076R
Receveur rectangulaire anti-dérapant 1200 x 800mm	33kg	ASTSL12080R
Receveur rectangulaire anti-dérapant 1200 x 900mm	30kg	ASTSL12090R
Receveur rectangulaire anti-dérapant 1400 x 700mm	35kg	ASTSL14070R
Receveur rectangulaire anti-dérapant 1400 x 800mm	39kg	ASTSL14080R
Receveur rectangulaire anti-dérapant 1400 x 900mm	33kg	ASTSL14090R
Receveur rectangulaire anti-dérapant 1500 x 700mm	35kg	ASTSL15070R
Receveur rectangulaire anti-dérapant 1500 x 800mm	37kg	ASTSL15080R
Receveur rectangulaire anti-dérapant 1500 x 900mm	42kg	ASTSL15090R
Receveur rectangulaire anti-dérapant 1600 x 700mm	44kg	ASTSL16070R
Receveur rectangulaire anti-dérapant 1600 x 800mm	44kg	ASTSL16080R
Receveur rectangulaire anti-dérapant 1600 x 900mm	45kg	ASTSL16090R
Receveur rectangulaire anti-dérapant 1700 x 700mm	41kg	ASTSL17070R
Receveur rectangulaire anti-dérapant 1700 x 800mm	45kg	ASTSL17080R
Receveur rectangulaire anti-dérapant 1700 x 900mm	49kg	ASTSL17090R

NOTE: Il est normal qu'une petite quantité d'eau soit retenue sur la surface du receveur de douche après utilisation. Veuillez essuyer pour éviter toute accumulation de résidus.

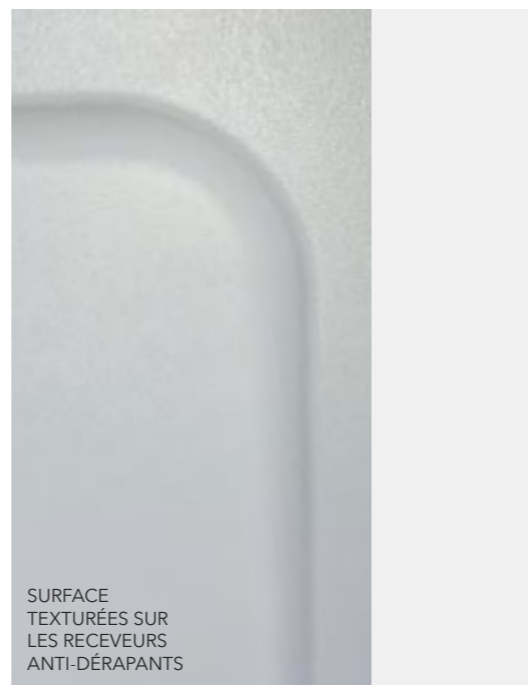

SURFACE TEXTURÉES SUR LES RECEVEURS ANTI-DÉRAPANTS

– Revêtement anti-dérapant pour plus de sécurité dans l'espace de douche

SLIMLINE CARRÉ ANTI-DÉRAPANT

DESCRIPTION	POIDS	RÉFÉRENCE
Receveur carré anti-dérapant 800mm	20kg	ASTSL80S
Receveur carré anti-dérapant 900mm	28kg	ASTSL90S
Receveur carré anti-dérapant 1000mm	32kg	ASTSL100S

SLIMLINE 1/4 DE CERCLE ANTI-DÉRAPANT

DESCRIPTION	POIDS	RÉFÉRENCE
Receveur Arrondi anti-dérapant 800mm	25kg	ASTSL80Q
Receveur Arrondi anti-dérapant 900mm	33kg	ASTSL90Q
Receveur Arrondi anti-dérapant 1000mm	40kg	ASTSL100Q

SLIMLINE 1/4 DE CERCLE ASYMÉTRIQUE ANTI-DÉRAPANT

DESCRIPTION	POIDS	RÉFÉRENCE
Receveur arrondi asymétrique anti-dérapant 1000 x 800mm - Gauche	20kg	ASTSL10080LOQ
Receveur arrondi asymétrique anti-dérapant 1000 x 800mm - Droit	20kg	ASTSL10080ROQ
Receveur arrondi asymétrique anti-dérapant 1000 x 900mm - Gauche	32kg	ASTSL10090LOQ
Receveur arrondi asymétrique anti-dérapant 1000 x 900mm - Droit	32kg	ASTSL10090ROQ
Receveur arrondi asymétrique anti-dérapant 1200 x 800mm - Gauche	43kg	ASTSL12080LOQ
Receveur arrondi asymétrique anti-dérapant 1200 x 800mm - Droit	43kg	ASTSL12080ROQ
Receveur arrondi asymétrique anti-dérapant 1200 x 900mm - Gauche	49kg	ASTSL12090LOQ
Receveur arrondi asymétrique anti-dérapant 1200 x 900mm - Droit	49kg	ASTSL12090ROQ



INSTALLATION DE RECEVEURS DE DOUCHE

Tous les receveurs de douche doivent être installés conformément aux instructions fournies. ATTENTION : Les mastics silicones, les mousses, les adhésifs pour installation, etc. ne doivent pas être utilisés comme substituts du ciment. Assurez-vous que le receveur de douche est installé 100% à niveau et que le test d'eau est correctement effectué. Le montage du receveur de douche est l'acceptation de la qualité.

KIT FLAIR DE SURÉLÉVATION POUR RECEVEUR

Les kits FLAIR ont des pieds réglables conformes aux normes de la construction pour faciliter l'installation et l'entretien du drain/siphon. Le système FLAIR permet l'accès facile sans compromettre l'esthétique de l'ensemble.

Ce kit peut être utilisé avec n'importe quel receveur Slimline Flair sauf que CTSL. Celui-ci augmentera la hauteur du receveur de 95mm.

Note: Les accessoires ne sont pas à l'échelle et uniquement représentés comme aide visuelle



DESCRIPTION	POIDS	RÉFÉRENCE
Kit de surélévation pour receveur carré et rectangulaire pour dimensions de receveur de 1200 mm max	2kg	WD3
Kit de surélévation pour receveur arrondi 1200x900 mm max	3kg	WD4
Kit de surélévation pour receveur rectangulaire jusqu'à 2000 mm	2kg	WD5
Bonde et siphon	1kg	WIR34080101



PROSEAL BARRIÈRE D'ÉTANCHÉITÉ IMPERMÉABLE

Joint d'étanchéité flexible monté sur des receveurs de douche, baignoires et surfaces de travail éliminant le risque de fuite d'eau.

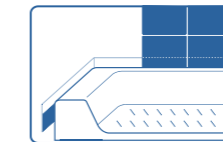
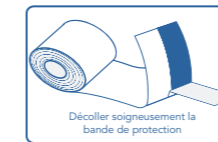

PROSEAL

DESCRIPTION	RÉFÉRENCE
ProSeal 2 mètres	PROS2.0M
ProSeal 2.5 mètres	PROS2.5M
ProSeal 3 mètres	PROS3.0M
ProSeal 3.5 mètres	PROS3.5M
ProSeal 4 mètres	PROS4.0M

SCELLANT DE SILICONE SUPÉRIEUR

- Mastic silicone de qualité supérieure
- Contient SteriTouch® - additif antimicrobien conçu pour réduire la croissance des bactéries, moisissures et champignons imperméable et flexible
- Idéal pour sceller des bases de douche, cabines de douche, espaces wetroom, lavabos et baignoires.



SCELLANT DE SILICONE SUPÉRIEUR

DESCRIPTION	RÉFÉRENCE
Silicone FOREVER 310ml - Blanc	FOREVERWE
Silicone FOREVER 310ml - Transparent	FOREVERCLEAR
Silicone FOREVER 310ml - Ivoire	FOREVERIV

FLAIR COLLECTION DE RECEVEURS ULTRA SLIM



HAUTEUR 25MM (LIVRÉ AVEC UNE BONDE ET UN GRIL BLANC)
RECEVEUR 100% EN RÉSINE DE PIERRE DISPONIBLE EN BLANC UNIQUEMENT

RECTANGULAIRE

DESCRIPTION	RÉFÉRENCE
Ultraslim receveur rectangulaire 1000 x 800mm	USLI0080R
Ultraslim receveur rectangulaire 1000 x 900mm	USLI0090R
Ultraslim receveur rectangulaire 1200 x 800mm	USLI2080R
Ultraslim receveur rectangulaire 1200 x 900mm	USLI2090R
Ultraslim receveur rectangulaire 1400 x 800mm	USLI4080R
Ultraslim receveur rectangulaire 1400 x 900mm	USLI4090R
Ultraslim receveur rectangulaire 1500 x 800mm	USLI5080R
Ultraslim receveur rectangulaire 1500 x 900mm	USLI5090R
Ultraslim receveur rectangulaire 1600 x 800mm	USLI6080R
Ultraslim receveur rectangulaire 1600 x 900mm	USLI6090R
Ultraslim receveur rectangulaire 1700 x 800mm	USLI7080R
Ultraslim receveur rectangulaire 1700 x 900mm	USLI7090R
Ultraslim receveur rectangulaire 1800 x 800mm	USLI8080R
Ultraslim receveur rectangulaire 1800 x 900mm	USLI8090R



ULTRSLIM RECEVEUR RECTANGULAIRE
LIVRÉ AVEC BONDE ET GRIL BLANC



ULTRSLIM RECEVEUR CARRÉ
LIVRÉ AVEC BONDE ET GRIL BLANC



ULTRSLIM RECEVEUR 1/4 DE CERCLE
LIVRÉ AVEC BONDE ET GRIL BLANC



ULTRSLIM RECEVEUR
1/4 DE CERCLE ASYMÉTRIQUE
LIVRÉ AVEC BONDE ET GRIL BLANC

TOUTES LES BONDES
SONT POSITIONNÉES
AU CENTRE DU RECEVEUR

RECEVEURS ULTRASLIM ANTI-DÉRAPANT

HAUTEUR 25MM (LIVRÉ AVEC UNE BONDE ET UN GRIL BLANC)
RECEVEUR 100% EN RÉSINE DE PIERRE DISPONIBLE EN BLANC UNIQUEMENT

RECTANGULAIRE

DESCRIPTION	RÉFÉRENCE
Ultraslim receveur rectangulaire anti-dérapant 1000 x 800mm	AUSLI0080R
Ultraslim receveur rectangulaire anti-dérapant 1200 x 800mm	AUSLI2080R
Ultraslim receveur rectangulaire anti-dérapant 1200 x 900mm	AUSLI2090R
Ultraslim receveur rectangulaire anti-dérapant 1400 x 800mm	AUSLI4080R
Ultraslim receveur rectangulaire anti-dérapant 1400 x 900mm	AUSLI4090R
Ultraslim receveur rectangulaire anti-dérapant 1500 x 800mm	AUSLI5080R
Ultraslim receveur rectangulaire anti-dérapant 1600 x 800mm	AUSLI6080R
Ultraslim receveur rectangulaire anti-dérapant 1600 x 900mm	AUSLI6090R
Ultraslim receveur rectangulaire anti-dérapant 1700 x 800mm	AUSLI7080R
Ultraslim receveur rectangulaire anti-dérapant 1700 x 900mm	AUSLI7090R

CARRÉ

DESCRIPTION	RÉFÉRENCE
Ultraslim receveur carré anti-dérapant 900 x 900mm	AUSL90S

CARRÉ

DESCRIPTION	RÉFÉRENCE
Ultraslim receveur carré 800 x 800mm	USL80S
Ultraslim receveur carré 900 x 900mm	USL90S

1/4 DE CERCLE

DESCRIPTION	RÉFÉRENCE
Ultraslim receveur 1/4 de cercle 900 x 900mm	USL90Q

1/4 DE CERCLE ASYMÉTRIQUE

DESCRIPTION	RÉFÉRENCE
Ultraslim receveur asymétrique 1000 x 800mm - Gauche	USLI0080LOQ
Ultraslim receveur asymétrique 1000 x 800mm - Droit	USLI0080ROQ
Ultraslim receveur asymétrique 1200 x 800mm - Gauche	USLI2080LOQ
Ultraslim receveur asymétrique 1200 x 800mm - Droit	USLI2080ROQ
Ultraslim receveur asymétrique 1200 x 900mm - Gauche	USLI2090LOQ
Ultraslim receveur asymétrique 1200 x 900mm - Droit	USLI2090ROQ

VOIR NOTRE CATALOGUE FLAIR COLLECTIONS

QUI COMPREND LES
GAMMES FLAIR
FRAMELESS, NAMARA,
SLIMLINE TELESCOPIC,
VERVE/HYDRO, PARE
BAIGNOIRE, CARA,
SOULE ET DINA.

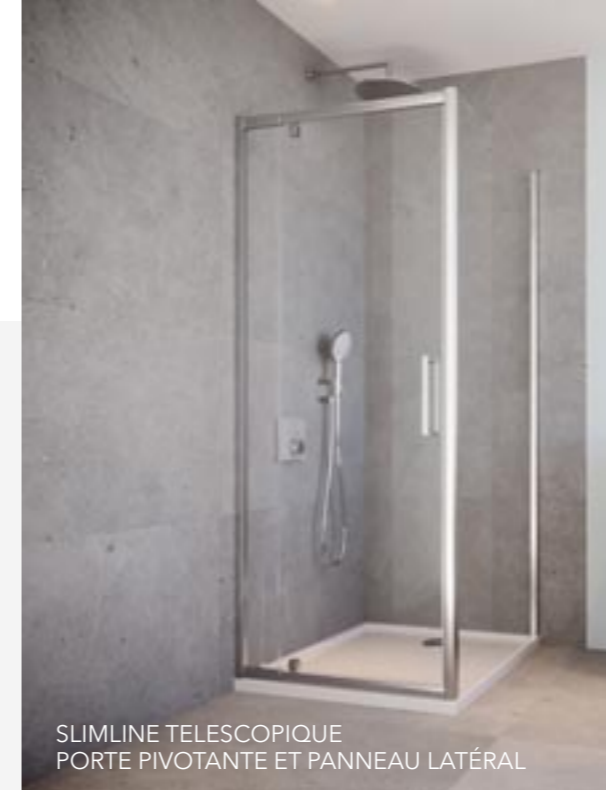
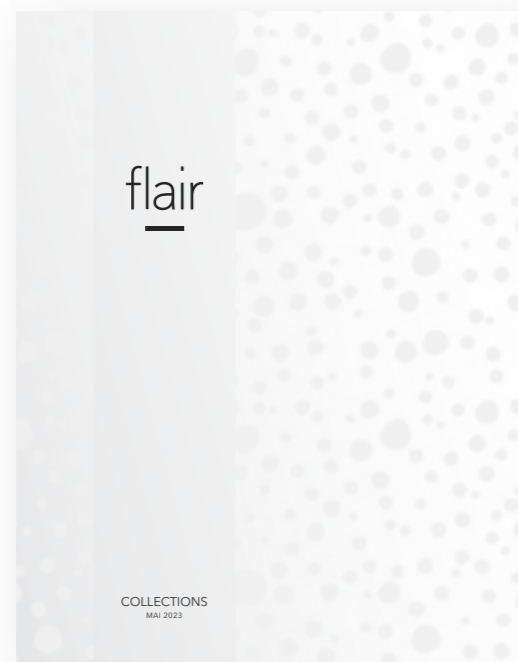

SLIMLINE TELESCOPIQUE
PORTE PIVOTANTE ET PANNEAU LATÉRAL



VERVE PORTE
PIVOTANTE
ET PANNEAU
LATÉRAL
NOIR MAT



FLAIR FRAMELESS : PORTE PIVOTANTE
PROFILÉ CHROMÉ AVEC 2 PAROIS EN LIGNE



PORTE COULISSANTE NAMARA



VERVE PORTE
COULISSANTE SANS SEUIL



PARE BAIGNOIRE CARRÉ 2
VOLETS PIVOTANTS NOIR MAT

GUIDE

EXPLICATION DES DIFFÉRENTS TYPES DE PORTES:
L'ACCÈS IDÉAL POUR VOTRE SALLE DE BAIN IL FAUT PRENDRE EN COMPTE L'ESPACE DONT VOUS DISPOSEZ QUI IMPOSE CERTAINES CONTRAINTES QUANT À LA DIMENSION, AU MODÈLE ET AU TYPE DE PORTE DE VOTRE CABINE DE DOUCHE. CHOISISSEZ À PARTIR D'UNE TRÈS GRANDE VARIÉTÉ DE MODÈLES CELUI QUI CONVIENT À L'ESPACE UTILISABLE.



PORTE COULISSANTE



PORTE 1/4 DE CERCLE ASYMÉTRIQUE



PORTE 1/4 DE CERCLE



PORTE ARRONDIE OUVERTURE PAR PORTE PIVOTANTE



PORTE ARRONDIE OUVERTURE CENTRALE 1 PORTE COULISSANTE

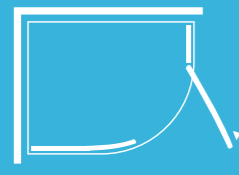

PORTE ARRONDIE ASYMÉTRIQUE OUVERTURE PAR PORTE PIVOTANTE



PORTE D'ANGLE



PORTE D'ANGLE ASYMÉTRIQUE



PORTE PIVOTANTE



PORTE PLIABLE



PORTE BATTANTE



PORTE PIVOTANTE AVEC PAROI EN LIGNE



PORTE D'ANGLE AVEC 2 PORTES PIVOTANTES



PORTE D'ANGLE ASYMÉTRIQUE 2 PORTES PIVOTANTES



DOUCHE A L'ITALIENNE PAROI DOUBLE ENTRÉE



DOUCHE A L'ITALIENNE PAROI FIXE



PAROI DOUCHE A L'ITALIENNE AVEC PAROI FIXE/ROTATIVE



PAROI DOUCHE A L'ITALIENNE AVEC PAROI DE RETOUR

COMMENT PRENDRE LES MESURES DE VOTRE PORTE DE DOUCHE

NOTA: Les mesures doivent être prises après l'installation de votre receveur et après la pose du carrelage de la douche. L'espace restant après pose du carrelage déterminera la dimension de la douche requise.

EN NICHE

Mesure au point "bas" _____

Mesure au point "haut" _____

*Ces mesures sont pertinentes pour les murs irréguliers pour assurer que la porte de douche répond pour la largeur d'ajustement nécessaire.

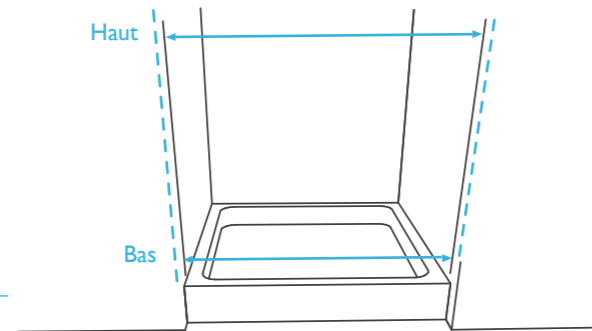

EN ANGLE

Mesurer jusqu'à l'angle extérieur du receveur

A _____ B _____

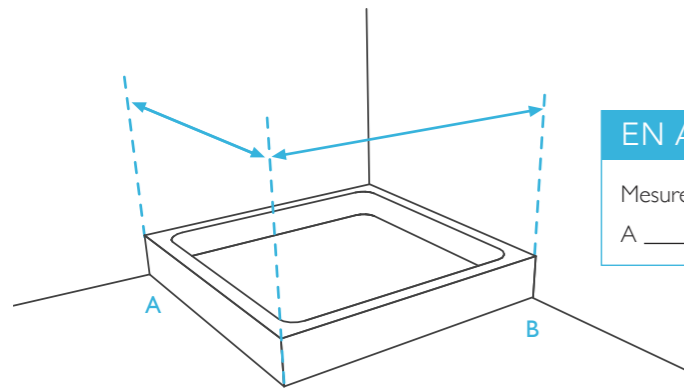

EN ARRONDI

RAYON DISTANCE	
DISTANCE C (mm)	RAYON (mm)
186	450
197	475
207	500
218	525
229	550
249	600

Bois placés à angle droit pour déterminer C

NOTA: Rayon de 55 cm sur tous les receveurs de FLAIR

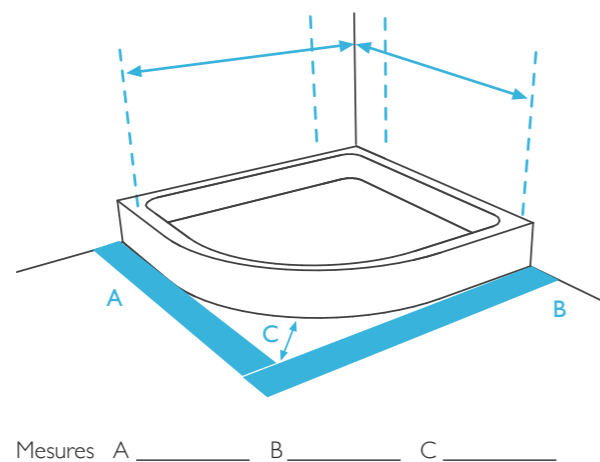

INFORMATION

INSTALLATION DU RECEVEUR DE DOUCHE

Tous les receveurs de douche doivent être installés conformément aux instructions fournies. Installer sur une base de sable fin, de ciment et d'additif pour ciment. Veuillez noter : Les mastics silicones, les mousses, les mastics, les adhésifs de montage ou similaires ne doivent pas être utilisés comme substituts du ciment. Assurez-vous que le receveur de douche est de niveau à 100 % et testez pour assurer que l'eau s'écoule correctement.

Si vous n'êtes pas satisfait à n'importe quelle étape de l'installation, ne procédez pas à l'installation. L'installation d'un receveur de douche est une acceptation de la qualité.

NETTOYAGE

- Verre : Utilisez un chiffon doux, de l'eau tiède savonneuse, rincez abondamment.
- Profilés : Utilisez un chiffon doux et de l'eau chaude savonneuse, rincez abondamment.
- Ne pas utiliser de nettoyage « vaporiser et laisser » produits sur la surface métallique car ceux-ci endommagera le produit. Ces inclure des produits de nettoyage à base d'acide, des agents de blanchiment, des solvants ou des gommages abrasifs.
- Dans les zones à eau dure, un nettoyage régulier de la porte de douche aidera à prévenir l'accumulation de calcaire. Dépôts tenaces du calcaire peut être enlevé avec de l'eau chaude eau savonneuse.
- Vérifier la fonctionnalité de la porte de douche périodiquement. Assurez-vous que la voie de la roue est exempte de tout grain / saleté qui aurait pu s'accumuler au fil du temps.

TRAITEMENT DU VERRE

Les portes de douche FLAIR, les parois de douche à l'italienne et les pare baignoires en verre 6mm sont fournis avec un traitement spécial du verre visant à diminuer le dépôt de calcaire.

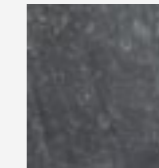

SANS TRAITEMENT



AVEC TRAITEMENT



Ce revêtement de verre protège contre le calcaire et la crasse de la douche quotidienne. Il rend le verre plus facile à nettoyer sans utilisation d'abrasifs ou de produits nettoyants.

SERVICE APRÈS VENTE ET PIÈCES DÉTACHÉES

FLAIR est engagé à 100% au service de sa clientèle. Nous disposons d'un stock complet de pièces détachées pour chacun de nos produits et nos techniciens après vente peuvent étudier tout éventuel problème. Veuillez contacter le numéro 00353 87 974 2726 ou par email ventes@flairshowers.com

CONDITIONS DE VENTE



Le Franco est à partir de €1500 net H.T (sauf parois fixes AYO ≥ 110cm). Pour les parois fixes AYO ≥ 120cm, le franco est de €2100 net H.T. En dessous de ces montants, participation aux frais de port de €150 H.T. Remarque : En raison de l'augmentation continue du prix diesel dans le monde, il peut être nécessaire d'augmenter les frais de transport de €150. Pour toutes conditions spéciales de vente à la contremarque, veuillez contacter votre agent local ou la société Flair.

RAPPEL DES RESERVES

La marchandise doit être vérifiée en présence du transporteur. Celui-ci doit obligatoirement attendre cette vérification. S'il ne veut pas attendre, le service réception doit le mentionner sur le récépissé qu'il signera en toutes lettres.

Marchandise cassée:

Flair livre des marchandises sur des palettes en bois, assurant que les produits soient livrés en toute sécurité. Si, toutefois, la palette semble endommagée, nous vous remercions d'inspecter les marchandises à l'intérieur de la palette pour vérifier l'état des produits. Si la marchandise est endommagée, ce qui est peu probable, veuillez prendre des photos/vidéos des dommages et les envoyer par email à ventes@flairshowers.com sous 48 heures.

Marchandise défectueuse:

Le service réception contactera la Société Flair Showers qui fera intervenir le représentant du secteur. Celui-ci constatera le défaut et informera la Société Flair qui lui donnera la marche à suivre.

Tout produit manquant, défectueux ou endommagé devra être signalé sous 48 heures par email avec annotations sur le bon de livraison et des photos/ vidéos illustrant le problème. Passé ce délai, aucune plainte ne pourra être retenue. Email : ventes@flairshowers.com

EXTRAIT DES CONDITIONS GENERALES DE VENTE FLAIR SHOWERS

Flair Showers exerce les activités d'importateur, distributeur d'articles sanitaires et d'accessoires de salle de bains. Par le seul fait d'une commande passée à la société Flair Showers, les acheteurs font acte d'adhésion pure et simple aux règlements du vendeur. Ceux-ci ne peuvent être modifiés par des stipulations différentes des conditions générales d'achat portées sur les bons de commande des acheteurs.

LIVRAISONS

Toutes les dates de livraison sont données à titre indicatif et le vendeur ne saurait être tenu responsable pour tout manquement au délai de livraison spécifié. Dans le cas de livraisons fractionnées à dates données, chaque livraison sera considérée comme un contrat séparé et indépendant. Le vendeur se réserve le droit d'effectuer des livraisons partielles. Dans le cas où l'acheteur ou son agent donne des instructions de livraison qu'il doit par la suite annuler, une telle annulation peut seulement être acceptée avant la remise des marchandises au transporteur. Le relevé des frais subis et établi par le vendeur est sans appel. La livraison à l'acheteur s'effectuera à l'adresse indiquée sur le bon de commande ou d'instructions.

RECLAMATIONS

Tout en prenant en compte la responsabilité du vendeur en ce qui concerne des marchandises livrées à l'acheteur et réputées défectueuses, l'acheteur sera crédité d'un montant raisonnable en rapport avec l'état de la marchandise ou au choix du vendeur; verra les marchandises remplacées et livrées au lieu convenu entre les parties sans que pour autant la responsabilité du vendeur excède le montant de la facture contractuelle et préalablement établie.

Toute réclamation concernant des marchandises supposées défectueuses ou autre, doit être effectuée par email (ventes@flairshowers.com) avec annotations sur le bon de livraison **sous 48 heures après la date de livraison**. Passé ce délai, aucune plainte ne pourra être retenue.

Les marchandises en question doivent rester à la disposition du vendeur pour inspection éventuelle. Tous dommages en cours de livraison, ou perte sont du ressort du vendeur pour autant que la marchandise voyage au risque du vendeur. Des réserves devront être stipulées sur le bon de réception marchandises du transporteur. La réclamation devra aussi être faite, si c'est le cas, dans les 48 heures suivant la date de livraison par email (ventes@flairshowers.com) avec réserves sur le bon de livraison et des photos/ vidéos illustrant le problème. Passé ce délai, aucune plainte ne pourra être retenue.

Aucune responsabilité ne sera acceptée par le vendeur en cas de marchandises perdues, non livrées, volées ou endommagées en transit, dans le cas où celles-ci ont été livrées à l'acheteur avant l'incident ou au cas où il a été remis au transporteur un reçu pour les marchandises. Aucune marchandise ne peut être retournée au vendeur sans son accord express et le bon de réception établi par le vendeur certifiant l'état dans lequel cette marchandise a été réceptionnée sera le seul valable.

En aucun cas le vendeur ne sera responsable pour:

- Tout dommage pouvant affecter les produits et faisant suite à opération, traitement, processus contraires sauf ceux indiqués spécifiquement par le vendeur
- Tous frais encourus par l'acheteur sous prétexte que les produits étaient défectueux
- Toute perte financière consécutive ou perte, indirecte ou dommage de quelque sorte causé à l'acheteur
- Toutes marchandises ayant subi une modification ou un processus du fait de l'acheteur ou endommagée après que le risque ait été transféré à l'acheteur.

RETOUR DE MARCHANDISES - GARANTIE

Aucune condition de garantie n'est faite ou supposée être faite, ni aucune garantie n'est donnée ou supposée être donnée concernant la supposée durée d'utilisation des marchandises fournies utilisées dans quelques situations particulières que ce soit ou conditions spécifiques sans que le vendeur n'en ait été avisé.

Aucun terme, conditions, interprétations, du fait des représentants du vendeur engage celui-ci, sauf confirmation expresse par écrit du vendeur. Toutes les portes de douche Flair viennent avec une garantie de 20 ans contre les défauts de matériaux ou les défauts de fabrication, à conditions qu'elles aient été correctement installées et entretenues conformément à nos instructions et de la meilleure manière. Les roulettes et joints PVC sont soumis à une usure normale avec l'usage et sont donc couverts sur tous les produits pour trois mois à compter de l'installation.

Reserve de propriété

La Société Flair Showers restera propriétaire de ses marchandises jusqu'à paiement complet des factures correspondantes.

Transfert du risque

Bien que le droit de propriété ne soit transmis à l'acheteur qu'au paiement total de la marchandise, l'acheteur supportera les risques de perte ou dommage des marchandises à compter du moment où elles lui seront livrées. Jusqu'à ce que le transfert de propriété de la marchandise soit effectué, l'acheteur devra:

- indemniser en totalité le vendeur contre toute perte ou dommage des marchandises et contre toute réduction de leur valeur de revente par rapport au prix d'achat réglé par l'acheteur;
- assurer et maintenir assurées les marchandises pour un montant au moins égal au prix payé par l'acheteur et;
- conserver pour le vendeur les indemnités versées par les compagnies d'assurances si un sinistre survenait.

Arbitrage

Ceci concerne tout différend ou litige découlant de ou relatif au contrat ou à toute violation de ce contrat entre le vendeur FLAIR SHOWERS et l'acheteur. Si celui-ci ne peut être réglé à l'amiable sans retard excessif par l'intéressé les parties sont renvoyées à l'arbitrage à Dublin d'un arbitre nommé par les parties ou à défaut nommé par le président en exercice de la "Incorporated Law Society d'Irlande " sous réserve des dispositions d'arbitrage selon la loi de 1954 ou de toute modification statutaire. La nomination de cet arbitre est définitive et sans recours pour les deux parties.

Assurances Transport

Les marchandises expédiées voyagent aux risques de la Société Flair Showers, à condition que le destinataire fasse des réserves au transporteur en cas de casse dument constatée à l'arrivée.

Défaut du fait de l'acheteur

- Si l'acheteur,
- manque à l'une des clauses du contrat (y compris les clauses concernant le paiement). Les intérêts au taux légal seront perçus pour tout retard de paiement.
 - dépose son bilan, passe des accords ou obtient un concordat ou,
 - est soumis à contrôle judiciaire, le vendeur aura le droit, sans préjudice, d'annuler toute commande.

Dans le cas où le vendeur exerce l'un de ses droits, il peut arrêter l'expédition des marchandises en transit du fait de la situation financière de l'acheteur. Le vendeur peut à son choix revendre ces marchandises en public ou en privé sans en aviser l'acheteur et pour perte ou dommage causé par l'annulation du contrat.

Conditions de paiement

Pour la 1ère commande, règlement par SEPA ou virement bancaire selon cotation assurance.

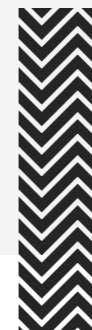

UNE GARANTIE DE QUALITÉ

Chez Flair, nous nous engageons en permanence à améliorer la qualité des nos produits

Toutes les portes de douche ETO/ORO et panneaux fixes douche a l'italienne AYO sont approuvées CE et fabriquées conformément à la norme ISO 9001:2000 de systèmes d'assurance qualité. VERRE DE SÉCURITÉ TREMPÉ à EN12150. Toutes les portes sont indépendamment testées selon la norme EN14428.

Cela signifie que toutes les portes de douche ETO/ORO et panneaux fixes douche a l'italienne AYO ont été soumises à un cycle de douche consistant en 20 000 cycles fonctionnels, tests d'eau, tests d'impact et 10 000 tests de cycle de corrosion pour tous les composants. Les portes de douche ETO/ORO et panneaux fixes douche a l'italienne AYO sont également testées pour durabilité, stabilité et propriétés de rétention d'eau afin de s'assurer qu'elles répondent aux normes les plus élevées de l'industrie.

INSTALLATION

Des instructions d'installation complètes sont fournies avec chaque produit pour assurer une installation correcte. Les portes de douche et les panneaux latéraux sont réglables entre les dimensions indiquées.

IMPORTANT - En raison du poids de ces produits, il faut 2 personnes pour le manipuler.

Garantie 20 ans

Les portes de douche ETO/ORO et panneaux fixes douche a l'italienne AYO ont une garantie de 20 ans contre les défauts de fabrication. Cette garantie est valable à condition que les produits soient installés et entretenus conformément aux instructions de montage fournies avec chaque produit et les meilleures pratiques.

*Remarque: Les pièces non en verre et détachables tels les joints d'étanchéité, les caches vis, etc sont soumis à une usure normale pendant l'utilisation et sont sous garantie légale pendant 2 ans à compter de la date de facturation.

DANS LE CADRE DE NOTRE POLITIQUE VISANT À UNE AMÉLIORATION CONTINUE DE NOS PRODUITS, NOUS NOUS RÉSERVONS LE DROIT DE MODIFIER LES CARACTERISTIQUES, LES COULEURS ET LES PRIX SANS PRÉAVIS.

*Erreurs et omissions exonérées.

Service après vente et pièces détachées

FLAIR est totalement engagée à offrir un service d'excellence à sa clientèle. Nous stockons un assortiment de pièces détachées pour chaque gamme de produit et disposons de techniciens Après Vente pour répondre à toutes vos demandes.

N'hésitez pas à nous contacter, par téléphone au 00353 87 974 2726 ou par email à ventes@flairshowers.com



CRÉER VOTRE ESPACE DE DOUCHE

Échelle 5mm = 100mm
Grille 25mm x 25mm = 500mm x 500mm
Grille entière 175mm x 200mm = 3500mm x 4000mm

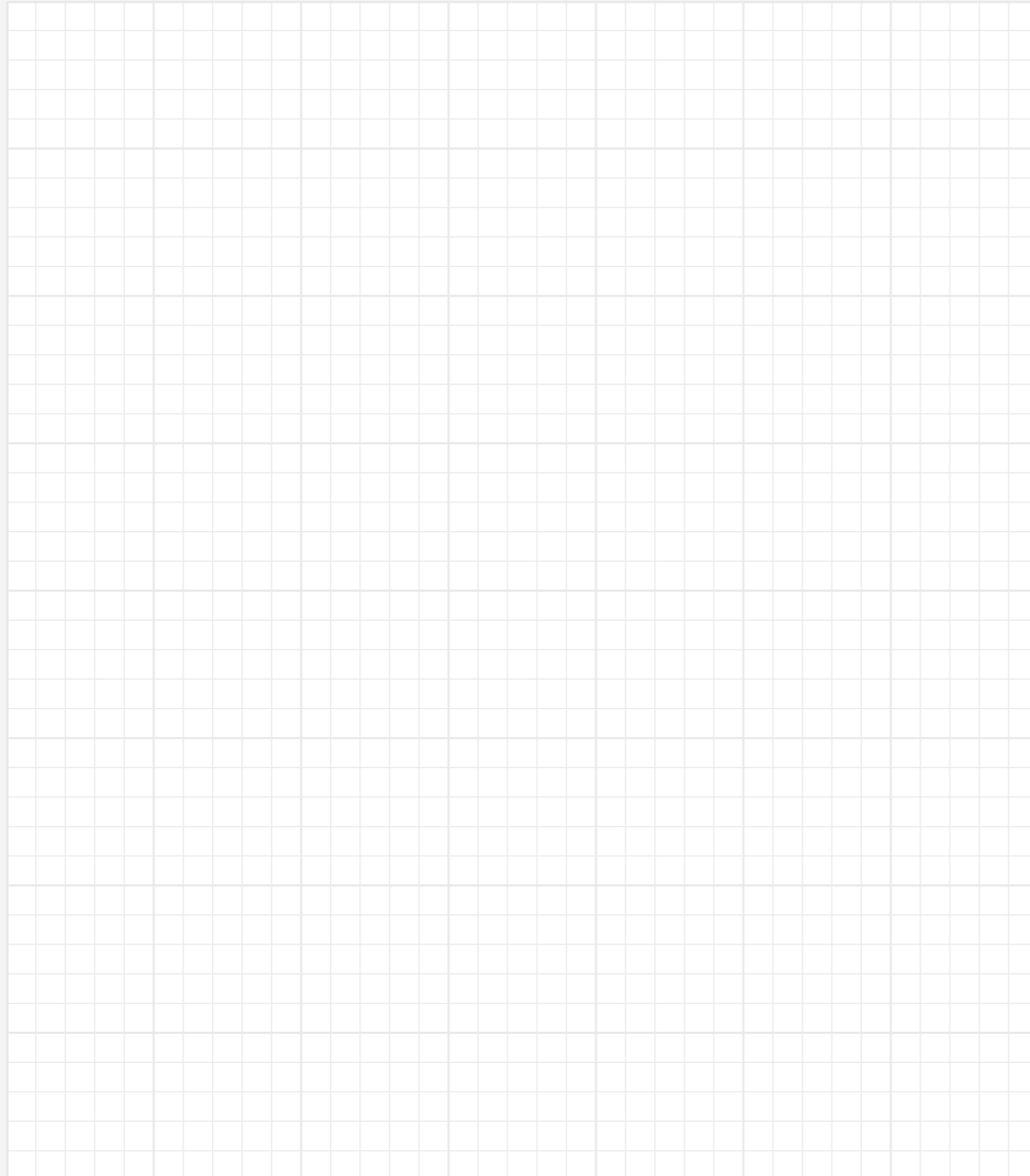

DESIGNED FOR LIFE

Flair Showers Ltd.
Rocks Road
Kingscourt
Co Cavan
Ireland

T 00353 87 9742726
E ventes@flairshowers.com

CELEBRATING **70** YEARS



Connectez-vous avec nous



FLAIRSHOWERS.COM