

BAXAR UPGRADE





BAXAR
BATHROOMS SHAPES RITUALS

BAXAR _ UPGRADE SUMMARY

A_	Baxar collection
6.17	Upgrade 01 Cleo
20.31	Upgrade 02 Cleo
34.47	Upgrade 03 Look
48.59	Upgrade 04 Cleo
62.73	Upgrade 05 Cleo
74.85	Upgrade 06 Cleo
86.97	Upgrade 07 Cube
100.111	Upgrade 08 Cube
112.123	Upgrade 09 Kros
124.137	Upgrade 10 Kros
140.151	Upgrade 11 Climb Free
152.163	Upgrade 12 Climb
166.177	Upgrade 13 Climb
180.191	Upgrade 14
B_	Baxar technical info
192.215	Material and finishing
C_	Baxar new component
216.225	Modularity and dimension

__ In this section you will find the complete offer by the Baxar line, making it easy to identify the accessories you need to elegantly furnish your bathroom. Characterised by clean and essential lines, the elements are proposed in different colours and materials, thus allowing you to choose the composition that best reflects your style.

__ Dans cette section, vous trouverez l'intégralité de la ligne Baxar, afin de pouvoir identifier facilement les accessoires dont vous avez besoin pour habiller votre salle de bain avec élégance. Caractérisés par des lignes épurées et essentielles, les éléments sont présentés dans différentes couleurs et matériaux, afin que vous puissiez choisir le détail d'ameublement dans lequel vous reconnaître.

__ In diesem Abschnitt finden Sie das gesamte Sortiment der Linie Baxar, um Sie bei der Suche nach eleganten Einrichtungslösungen für Ihr Badezimmer zu unterstützen. Die Elemente zeichnen sich durch klare und essentielle Linien aus und sind in verschiedenen Farben und Materialausführungen erhältlich, damit Sie das jeweilige Möbelstück auswählen können, das Ihren genauen Vorstellungen entspricht.

__ En esta sección encontrará la propuesta completa de la línea Baxar, para que pueda identificar fácilmente los complementos que necesita para vestir con elegancia su baño. Caracterizados por líneas limpias y esenciales, los elementos se presentan en diferentes colores y materiales, de modo que usted pueda elegir el detalle del mobiliario en el cual reconocerse.

A

BAXAR UPGRADE_ BATHROOM SHAPES RITUALS

In questa sezione troverete l'intera proposta della linea Baxar, in modo che risulti facile per voi individuare i complementi di cui necessitate per vestire con eleganza il vostro bagno. Caratterizzati da linee pulite ed essenziali, gli elementi vengono presentati in colori e materiali diversi, così che possiate scegliere il particolare d'arredo in cui riconoscervi.

Upgrade | 01 | Cleo

___ M2 System Double

La natura è razionalità ed emozione al tempo stesso. In una realtà in cui contrapposizione diviene armonia, le linee semplici e pulite dei Pensili Cleo esprimono il connubio fra resistenza e versatilità. Il contrasto cromatico tra gli algidi fianchi in metallo e i ripiani e lo schienale in HPL Unicolor Pulpis scuro è addolcito dalle venature che lo attraversano, creando un continuum con le nivee tonalità del Portaoggetti in metallo verniciato Bianco della serie Look.

___ Nature is rationality and emotion at the same time. In a reality where juxtaposition becomes harmony, the simple and clean lines of the Cleo wall units express the union between resistance and versatility. The colour contrast between the cool metal sides and shelves and back panel in HPL Unicolor Pulpis scuro is softened by the capillary veining, creating a continuum with the snow-white tones of the Organiser shelf in Bianco painted metal of the Look series.

___ La nature est à la fois rationalité et émotion. Dans une réalité où le contraste devient harmonie, les lignes simples et épurées des Éléments Hauts Cleo expriment résistance et polyvalence. Le contraste chromatique entre les côtés glacés en métal, les étagères et le panneau de finition arrière en HPL Unicolor Pulpis scuro est atténué par les veines qui le traversent, créant un continuum avec les nuances neigeuses du Porte-objets en métal peint Bianco de la série Look.

___ Natur ist Rationalität und Emotion zugleich. In einer Realität, in der sich der Kontrast in Harmonie auflöst, sind die einfachen und klaren Linien der Hängeelemente Cleo ein Ausdruck des Zusammenspiels zwischen Widerstandsfähigkeit und Vielseitigkeit. Der Farbkontrast zwischen den kühl wirkenden Metallseiten und den Ablagen und der Rückwand aus HPL Unicolor Pulpis scuro wird durch die durchlaufende Maserung gemildert und bildet ein Kontinuum mit den Weißtönen des Ablageregals aus lackiertem Metall Bianco der Serie Look.

___ La naturaleza es racionalidad y emoción al mismo tiempo. En una realidad en la que el contraste se convierte en armonía, las líneas simples y limpias de los Colgantes Cleo expresan la unión entre resistencia y versatilidad. El contraste cromático entre los algidos costados de metal y los estantes y el respaldo de HPL Unicolor Pulpis scuro se suaviza por las vetas que lo atraviesan, creando un continuo con los tonos niveos del Portaobjetos de metal pintado Bianco de la serie Look.



Upgrade | 01 | Cleo

— M2 System Double





Portaoggetti con ripiani a mensola e portasalviette in metallo verniciato Bianco della serie Look
Multi-shelf organiser and towel rack in Bianco painted metal of the Look series
Porte-objets avec étagères tablettes et porte-serviettes en métal peint Bianco de la série Look
Ablageregal mit Ablageflächen und Handtuchhalter aus lackiertem Metall Bianco der Serie Look
Portaobjetos con estantes de repisa y toalleros de metal pintado Bianco de la serie Look







_____ **Pensili a giorno con fianco in metallo Bianco, ripiani e schienale in HPL Unicolor Pulpis scuro** _____ Open wall units with side panel in Bianco metal, shelves and back panel in HPL Unicolor Pulpis scuro _____ Éléments hauts ouverts avec côté en métal Bianco, étagères et panneau de finition arrière en HPL Unicolor Pulpis scuro _____ Offene Hängeelemente mit Metall-Seitenwänden Bianco, Ablagen und Rückwand aus HPL Unicolor Pulpis scuro _____ Colgantes abiertos con costados de metal Bianco, estantes y respaldo de HPL Unicolor Pulpis scuro



Materials Suggestions | A1 |

FOR YOUR PROJECT

Scegliete gli elementi che andranno a comporre l'arredo del vostro bagno e pensate ai materiali con cui realizzarli. Oppure stravolgete le regole: toccate lasciate che sia il vostro istinto a guidarvi nella selezione delle nuances dalle tonalità più chiare e delicate dei Laccati Metal Acciaio e Grigio Luce a quelle più decise del Gres Pietra di Savoia Antracite e del Laccato Carbone opaco. O ancora lasciarvi sedurre dalle superfici variegata del Dekorativo3D Pietra Piasentina e dell'Ecomalta.

- _01 Dekorativo 3D Pietra Piasentina Grigio chiaro (1AA)
- _02 Gres Pietra di Savoia Antracite (TQ6)
- _03 Laccato Metal Acciaio (2MA)
- _04 Ecomalta Ghiaccio (TCF)
- _05 Laccato Grigio Luce lucido (307)
- _06 Laccato Carbone opaco (243)
- _07 Laccato Metal Piombo (2MB)

Choose the elements you need to compose your perfect bathroom and decide in which materials to create them. Or strip away the rules: allow your instinct to guide you in selecting the nuances, whether it be the lighter and more delicate shades of lacquered Metal Acciaio and Grigio Luce, or the more imposing tones of Gres Pietra di Savoia Antracite and matt lacquered Carbone. Or perhaps be seduced by the variegated surfaces of Dekorativo 3D Pietra Piasentina and Ecomalta.

Choisissez les éléments qui composeront l'ameublement de votre salle de bain et réfléchissez aux matériaux avec lesquels les fabriquer. Vous pouvez également inverser les règles: touchez, laissez votre instinct vous guider dans le choix des nuances aux tonalités plus claires et plus délicates des Laqués Metal Acciaio et Grigio Luce aux couleurs plus franches du Grès Pietra de Savoia Antracite et du Laqué Carbone mat. Ou laissez-vous séduire par les surfaces bigarrées du Dekorativo 3D Pietra Piasentina et de l'Ecomalta.

Wählen Sie die Elemente, mit denen Sie Ihr Badezimmer einrichten möchten, sowie die gewünschten Materialien aus. Oder brechen Sie die Regeln: Lassen Sie sich bei der Auswahl der Farben – die von den hellen und sanften Farbtönen der Lacke Metal Acciaio und Grigio Luce bis hin zu den entschlosseneren Tönen des Gres Pietra di Savoia Antracite und des Lacks Carbone reichen, von Ihrem Instinkt führen. Oder lassen Sie sich von den vielfältigen Oberflächen aus Dekorativo 3D Pietra Piasentina und Ecomalta verführen.

Elija los elementos que conformarán el mobiliario de su cuarto de baño y piense en los materiales con los que se fabricarán. O rompa las reglas: toque, deje que su instinto le guíe en la selección de los matices de tonos más claros y delicados de los Lacados Metal Acciaio y Grigio Luce a los más fuertes del Gres Pietra di Savoia Antracite y del Lacado Carbone mate. O déjese seducir por las variadas superficies del Dekorativo 3D Pietra Piasentina y de la Ecomalta.

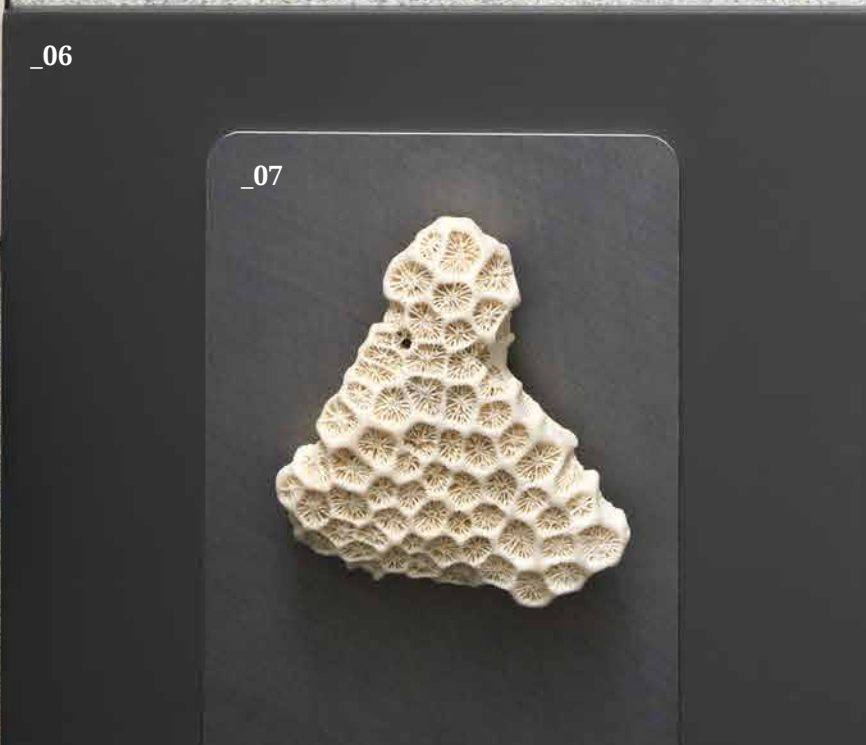

Upgrade | 02 | Cleo

___ M System Diagonal

Linee urbane e materiali industriali si intrecciano ad elementi naturali, offrendo un'alternanza fra percezioni tattili e visive. Questa composizione, che vede l'accostamento del Lavabo Modo Tuttofuori in Corian ad un versatile pensile Cleo in orizzontale, crea la cornice ideale in cui rinnovare il rituale purificatore della cura di sé quotidiana.

___ Urban lines and industrial materials are intertwined with natural elements, creating the intriguing alternation of tactile and visual perceptions. This composition, where the Modo sit-on Washbasin in Corian is combined with a versatile horizontally placed Cleo wall unit, frames the ideal space in which to renew the purifying ritual of personal daily care routines.

___ Lignes urbaines et matériaux industriels se mêlent aux éléments naturels, offrant une alternance de perceptions tactiles et visuelles. Cette composition, qui associe la Vasque Modo à poser en Corian à l'élément haut polyvalent Cleo horizontal, crée le cadre idéal pour renouveler le rituel purificateur des soins personnels quotidiens.

___ Urbane Linien und industrielle Materialien verbinden sich mit natürlichen Elementen und bieten ein Wechselspiel zwischen taktilen und visuellen Wahrnehmungen. Diese Komposition, bestehend aus dem Aufsatzwaschtisch Modo aus Corian und dem vielseitig verwendbaren, horizontalen Hängeelement Cleo, welche die ideale Lösung ist, um den Ort der täglichen Körperpflege zu erneuern.

___ Líneas urbanas y materiales industriales se entrelazan con elementos naturales, ofreciendo una alternancia entre percepciones táctiles y visuales. Esta composición, que ve la combinación del Lavabo externo Modo de Corian con un versátil colgante Cleo, horizontal, crea el marco ideal para renovar el ritual purificador de los cuidados de sí mismo todos los días.



Upgrade | 02 | Cleo

— M System Diagonal

— **Pensili Cleo in orizzontale con mensola in metallo verniciato Carbone opaco, schienale e divisori in Dekorativo 3D Noce Canaletto Naturale** — Horizontally placed Cleo wall units with shelf in matt Carbone painted metal, back panel and dividers in Dekorativo 3D Noce Canaletto Naturale
— **Éléments hauts horizontaux Cleo avec tablette en métal peint Carbone mat, panneau de finition arrière et séparations en Dekorativo 3D Noce Canaletto Naturale** — Horizontale Hängeelemente Cleo mit Ablage aus lackiertem Metall Carbone matt, Rückwand und Trennwände aus Dekorativo 3D Noce Canaletto Naturale
— **Colgantes Cleo horizontales con repisa en metal pintado Carbone mate, respaldo y separadores en Dekorativo 3D Noce Canaletto Naturale**











____ **Pensili a giorno Cleo in HPL Unicolor Pulpis chiaro e pensile con apertura Push&Pull in Dekorativo 3D Noce Canaletto Naturale** ____ Cleo wall units in HPL Unicolor Pulpis chiaro and wall unit with Push&Pull opening in Dekorativo 3D Noce Canaletto Naturale ____ Éléments hauts ouverts Cleo en HPL Unicolor Pulpis chiaro et élément haut à ouverture Push&Pull en Dekorativo 3D Noce Canaletto Naturale ____ Offene Hängeelemente Cleo aus HPL Unicolor Pulpis chiaro und Hängeelement mit Push&Pull-Öffnung aus Dekorativo 3D Noce Canaletto Naturale ____ Colgantes abiertas Cleo en HPL Unicolor Pulpis chiaro y Colgante con apertura Push&Pull en Dekorativo 3D Noce Canaletto Naturale

Materials Suggestions | A2 |

FOR YOUR PROJECT

- _01 Dekorativo 3D Noce Canaletto Naturale (1NF)
- _02 Ecomalta "Le Terre" Siena (TCQ)
- _03 Ecomalta Grigio chiaro (TCC)
- _04 Gres Cava Noir Desir lucido (TQJ)
- _05 Laccato Grigio Pioggia opaco (280)
- _06 Laccato Copper opaco (2M7)
- _07 Laccato Terra opaco (2DB)
- _08 Laccato Metal Titanio (2MC)

L'abbinamento di nuances calde e fredde ricrea nel luogo in cui la cura del corpo diviene ristoro dell'anima le impressioni della natura. Le tonalità del legno del Dekorativo 3D si contrappongono a quelle metalliche dei Laccati Grigio Pioggia e Metal Titanio e si sposano alle suggestioni della pietra e della terra richiamate dall'Ecomalta. Giocate ad alternarli tra loro oppure accostate ai riflessi dorati delle venature del Gres elementi in Laccato Copper e Laccato Terra.

/ The combined effect of warm and cool nuances recreates impressions of nature in a space where your daily care routine becomes food for the soul. The wood tones of Dekorativo 3D are juxtaposed with the metallic ones of the lacquered Grigio Pioggia and Metal Titanio, marrying well with the suggestions of stone and earth proposed by Ecomalta. Mix them up in alternation or pair lacquered Copper and Terra elements with the golden reflections of the Gres veining.

/ L'association de nuances chaudes et froides recrée le lieu où le soin du corps devient le repos de l'âme, les impressions de la nature. Les teintes du bois du Dekorativo 3D contrastent avec les nuances métalliques des Laques Grigio Pioggia et Metal Titanio et épousent les tons de pierre et de terre de l'Ecomalta. Jouez à les alterner ou faites correspondre aux reflets dorés des veines du Grès les éléments Laqués Copper et Terra.

/ Die Kombination aus warmen und kalten Nuancen verleiht dem Ort, an dem die Körperpflege die Seele erfrischt, eine natürliche Atmosphäre. Die Holztöne des Dekorativo 3D stehen im Kontrast zu den Metalltönen der Lacke Grigio Pioggia und Metal Titanio und harmonieren mit den Suggestionen von Stein und Erde, die von Ecomalta in Erinnerung gerufen werden. Versuchen Sie, die Elemente miteinander zu kombinieren oder verbinden Sie die goldenen Reflexe der Maserungen des Gres mit Elementen in der Lackausführung Copper und Terra.

/ La combinación de matices cálidos y fríos recrea, en el lugar donde el cuidado del cuerpo se convierte en un alimento para el alma, las impresiones de la naturaleza. Los tonos de la madera del Dekorativo 3D contrastan con los metálicos y los Lacados Grigio Pioggia y Metal Titanio y se combinan con las sugerencias de la piedra y de la tierra recordadas por la Ecomalta. Juegue a alternarlas o combine con los reflejos dorados de las vetas del Gres elementos en Lacado Copper y Lacado Terra.



Upgrade | 03 | Look

— M System

La chiusura del giorno si trasforma in un'esperienza sensoriale che ritrova nelle venature bronzee e dorate dei Lavabi a terra Kant in Gres i colori del crepuscolo. Le linee inclinate ed il design rigoroso giocano a contrasto con la rotondità dello specchio Loop. Il Lavabo a terra Kant è disponibile anche in versione HPL Unicolor Pulpis chiaro da abbinare al portaoggetti della serie Look.

— The end of the day transforms into a sensory experience, where the bronze and gold veinings of the Kant floor-standing Washbasins in Gres evoke the sumptuous colours of twilight. The sloping lines and rigorous design play on the contrasting roundness of the Loop mirror. The Kant floor-standing Washbasin is also available in HPL Unicolor Pulpis chiaro, perfectly paired with the organiser shelf of the Look series.

— La fin de journée se transforme en une expérience sensorielle qui retrouve dans les veines de bronze et d'or des Vasques au sol Kant en Grès les couleurs du crépuscule. Les lignes inclinées et le design rigoureux contrastent avec la rondeur du miroir Loop. La Vasque au sol Kant est également disponible en version HPL Unicolor Pulpis chiaro à coordonner au porte-objets de la série Look.

— Das Ende des Tages wird zum sensorischen Erlebnis: die bronzefarbenen und goldenen Maserungen der freihstehenden Waschtische Kant aus Gres erinnern an die Farben der Abenddämmerung. Die schrägen Linien und das strenge Design stehen im Kontrast zur runden Form des Spiegels Loop. Der freistehende Waschtisch Kant ist auch in der Ausführung HPL Unicolor Pulpis chiaro erhältlich, die mit dem Ablageregal der Serie Look kombiniert werden kann.

— El final del día se transforma en una experiencia sensorial que reencuentra, en las vetas de bronce y doradas de los Lavabos de suelo Kant de Gres, los colores del crepúsculo. Las líneas inclinadas y el riguroso diseño contrastan con la redondez del espejo Loop. El Lavabo de suelo Kant también está disponible en la versión HPL Unicolor Pulpis chiaro para combinar con el portaobjetos de la serie Look.





— **Lavabi a terra Kant in Gres Cava Noir Desir Lucido abbinati allo specchio tondo Loop** — Kant floor-standing washbasin in gloss Gres Cava Noir Desir combined with round Loop mirror — **Vasques au sol Kant en Grès Cava Noir Desir brillant coordonnées au miroir rond Loop** — **Freihstehende Waschtische Kant aus Gres Cava Noir Desir glänzend, kombiniert mit dem runden Spiegel Loop** — **Lavabos de suelo Kant de Gres Cava Noir Desir Brillante combinados con espejo redondo Loop**



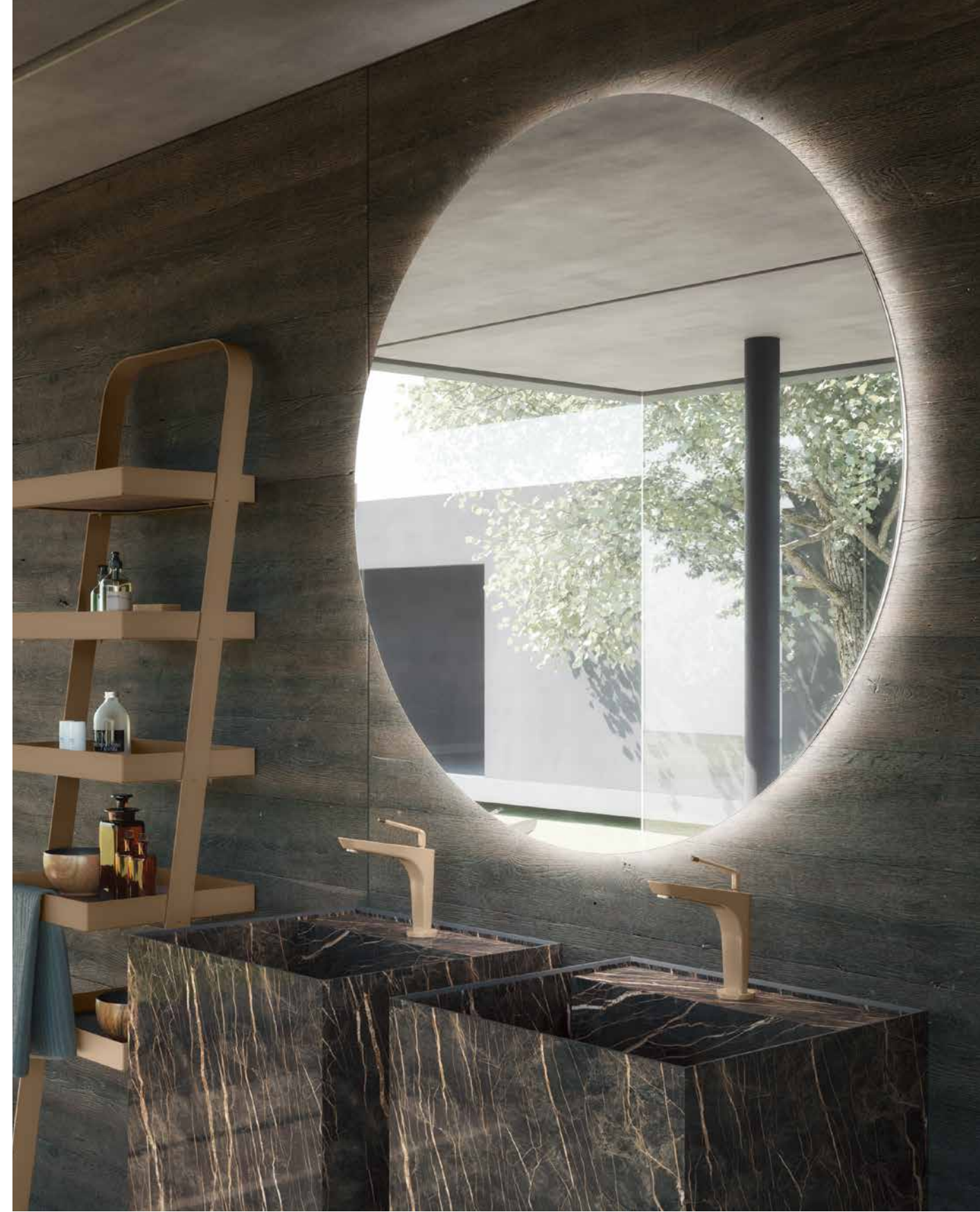





_____ **Portaoggetti serie Look in Metallo verniciato opaco Copper. Particolare del bordo inclinato del Lavabo Kant** _____ Look organiser shelf in matt Copper painted metal. Detail of sloping edge of Kant Washbasin _____ Porte-objets de la série Look en métal peint mat Copper. Détail du bord incliné de la Vasque Kant _____ Ablageregal der Serie Look aus mattem, lackiertem Metall Copper. Detail: abgeschrägter Rand des Waschtischs _____ Portaobjetos serie Look de metal pintado mate Copper. Detalle del borde inclinado del lavabo Kant

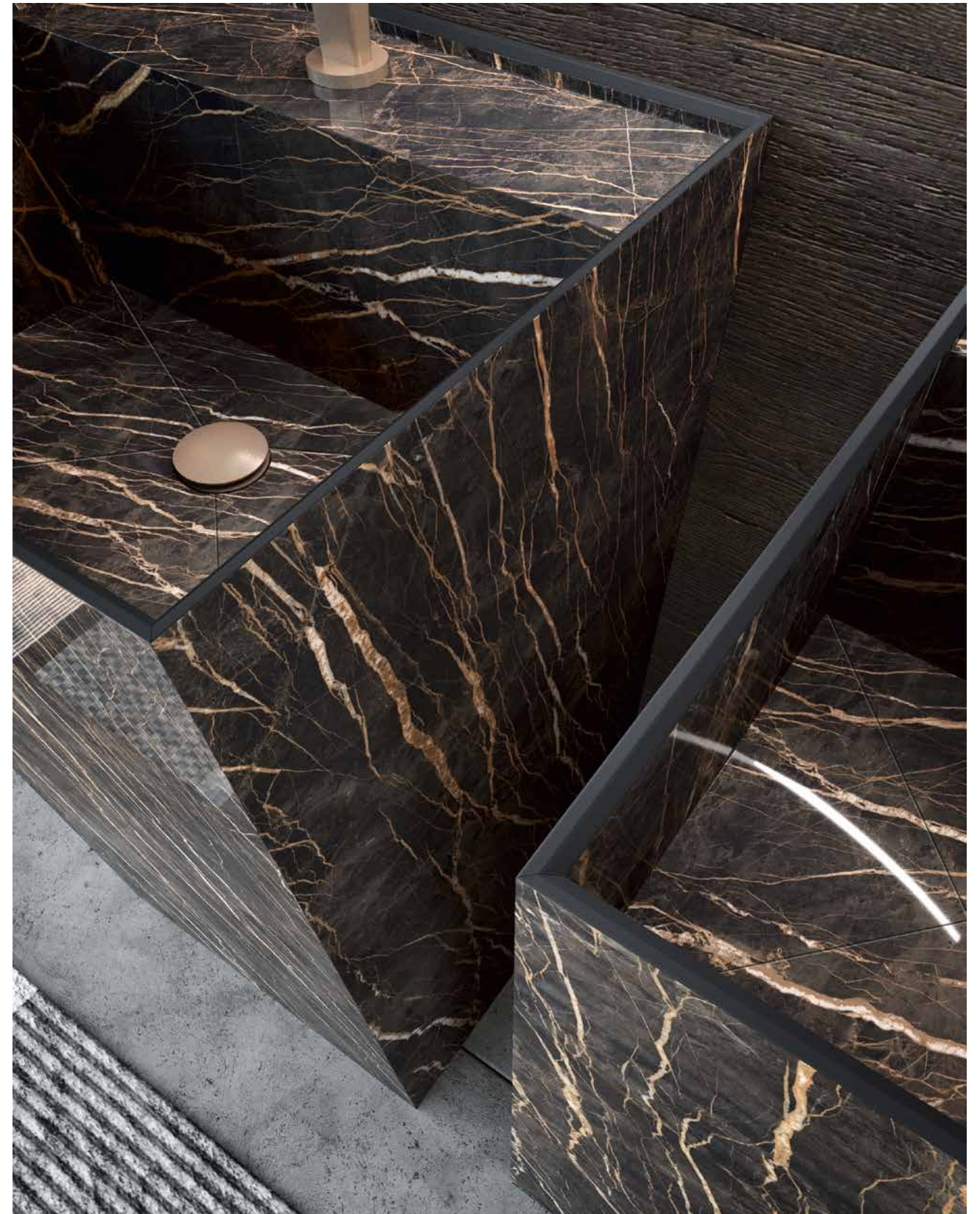



_____ Variante con lavabi Kant in HPL Unicolor Pulpis chiaro e portaoggetti serie
 Look in metallo verniciato Carbone opaco _____ Variant with Kant washbasins
 in HPL Unicolor Pulpis chiaro and Look organiser shelf in matt Carbone painted metal
 _____ Variante avec vasques Kant en HPL Unicolor Pulpis chiaro et porte-objets de la série
 Look en métal peint Carbone mat _____ Variante mit Waschtischen Kant aus HPL Unicolor
 Pulpis chiaro und Ablageregal der Serie Look aus lackiertem Metall Carbone matt
 _____ Variante con lavabos Kant de HPL Unicolor Pulpis chiaro y portaobjetos serie
 Look de metal pintado Carbone mate

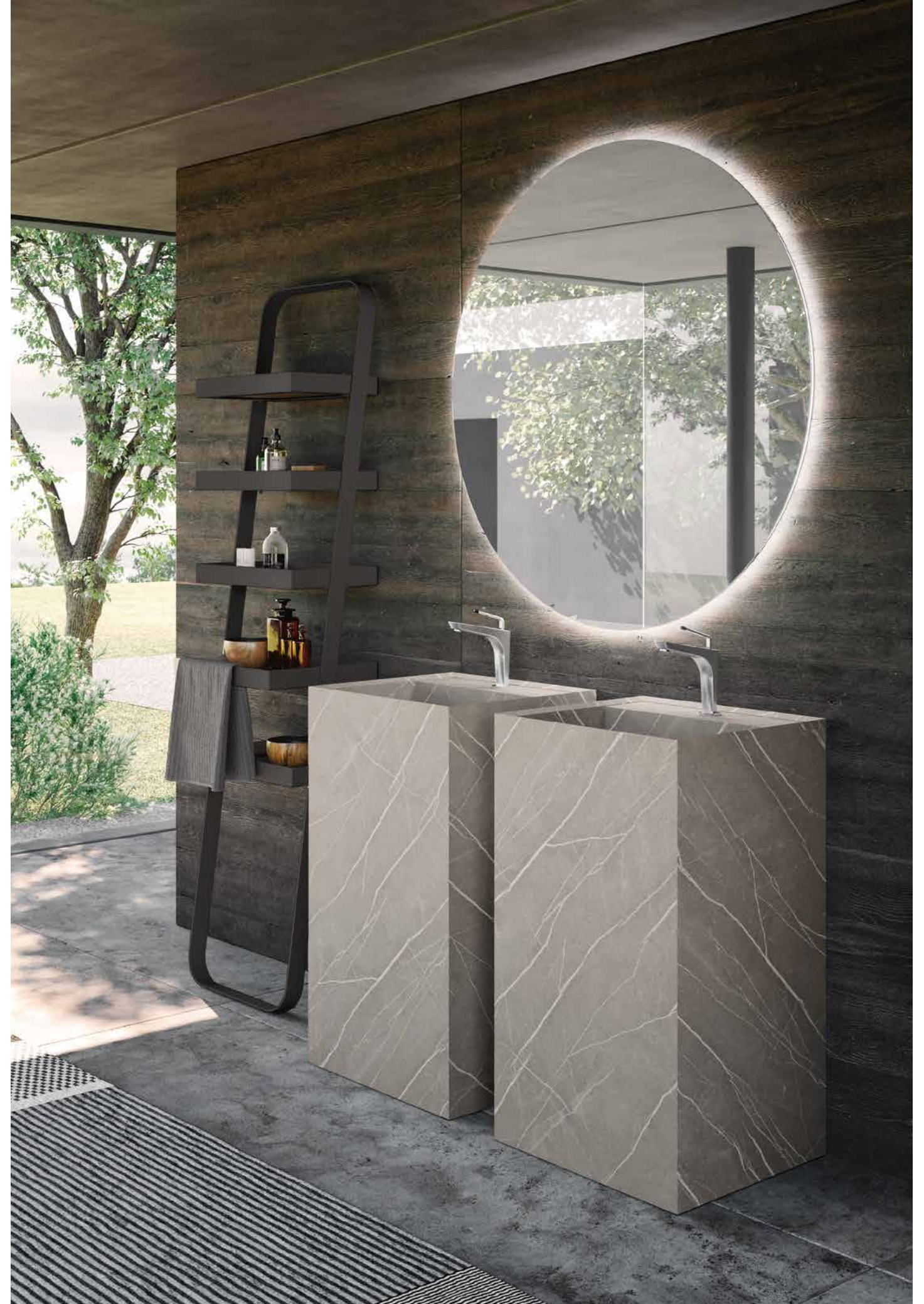

L'eleganza è discrezione e nasce da paziente ricerca e attenzione al dettaglio. In questa composizione essa si traduce in un raffinato gioco di prospettiva, dove intuire più che vedere è la parola d'ordine. Da qui l'idea di combinare i Pensili con anta sporgente ai pensili a giorno Cleo. A rendere l'insieme più luminoso è la Specchiera Aurora con specchio ingranditore magnetico, in cui le diverse profondità si moltiplicano.

— Elegance is discretion and emerges from a patient search and attention to detail. In this composition it translates into a refined play on perspectives, where intuition, more so than vision, is the watchword. Hence the idea of combining the wall units with protruding door and the Cleo open wall units. Offering extra light to this configuration is the Aurora mirror with magnetic magnifying mirror, in which the various depths are multiplied.

— L'élégance est la discrétion et provient de la recherche patiente et de l'attention portée aux détails. Dans cette composition, cela se traduit par un jeu raffiné de perspective, où deviner plutôt que voir est le maître mot. D'où l'idée de combiner les éléments hauts à porte avancée aux éléments hauts ouverts Cleo. Pour rendre l'ensemble plus lumineux, le miroir Aurora avec miroir grossissant magnétique, dans lequel les différentes profondeurs se multiplient.

— Eleganz ist diskret und beruht auf gründlicher Forschung und Liebe zum Detail. Die Eleganz dieser Komposition drückt sich in einem raffinierten Spiel mit der Perspektive aus, in dem die intuitive Wahrnehmung eine größere Rolle spielt als die visuelle Wahrnehmung. Daher kommt die Idee, die Hängeelemente mit vorspringender Tür mit den offenen Hängeelementen Cleo zu kombinieren. Der Wandspiegel Aurora mit magnetischem Vergrößerungsspiegel mit unendlichen Tiefen verleiht der Umgebung mehr Helligkeit.

— La elegancia es discreción y proviene de la investigación paciente y de la atención al detalle. En esta composición, se traduce en un juego refinado de perspectiva, donde intuir más que ver es la palabra clave. De ahí la idea de combinar los Colgantes con puerta saliente con colgantes abiertos Cleo. El Espejo Aurora con espejo agrandador magnético, en el que se multiplican las diferentes profundidades, hace que el conjunto sea aún más luminoso.



Upgrade | 04 | Cleo

— M1 System Line

— **Specchiera Aurora con specchio ingranditore magnetico posizionabile a piacimento** — Aurora mirror with magnetic magnifying mirror featuring adjustable positioning — **Miroir Aurora avec miroir grossissant magnétique à positionner à volonté** — Wandspiegel Aurora mit magnetischem Vergrößerungsspiegel, der beliebig positioniert werden kann — **Espejo Aurora con espejo agrandador magnético colocable a gusto**









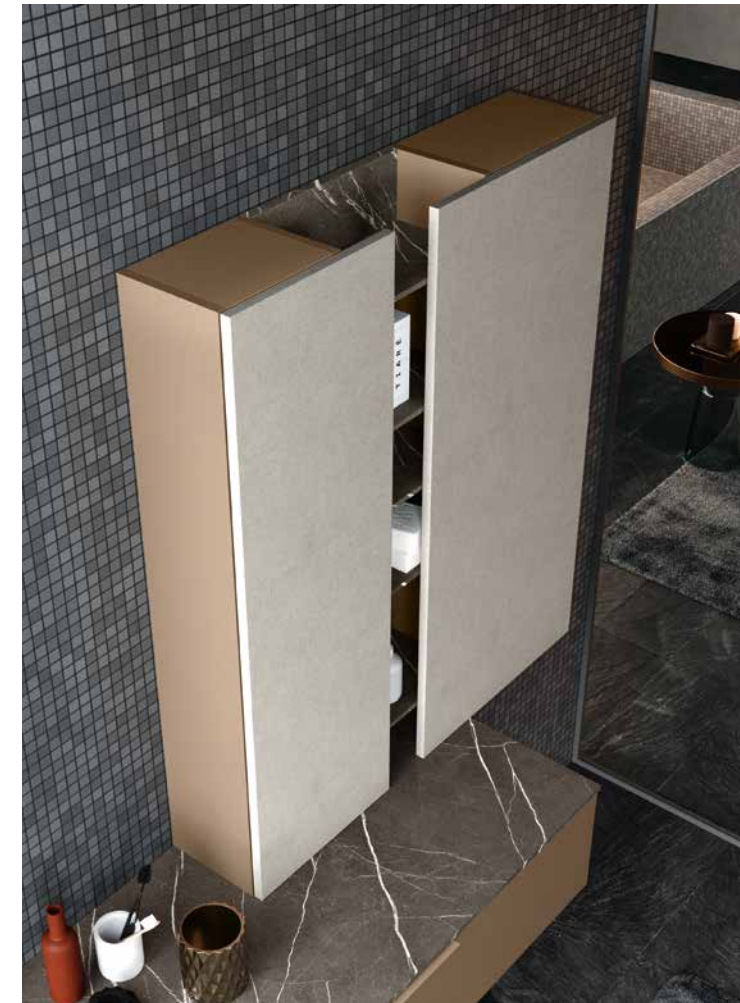

_____ Pensili L. 35 e L. 50 cm con anta sporgente combinati con pensile
 a giorno Cleo L.35 mm _____ Wall units W. 35 and W. 50 cm with protruding
 door combined with Cleo open wall unit W.35 mm _____ Éléments hauts L. 35
 et L. 50 cm à porte avancée associés à un élément haut ouvert Cleo L.35 mm
 _____ Hängeelemente L. 35 und L. 50 cm mit vorspringender Tür kombiniert mit
 offenem Hängeelement Cleo L. 35 mm _____ Colgantes L. 35 y L. 50 cm con puerta
 saliente combinados con el colgante abierto Cleo L. 35 mm

Materials Suggestions | A3 |

FOR YOUR PROJECT

- _01 Dekorativo 3D Pietra Piasentina Grigio scuro (1AB)
- _02 Gres Bianco Statuario (TQC)
- _03 Ecomalta Bianco (TCA)
- _04 Ecomalta Antracite (TCE)
- _05 Deimos Stone Text Bianco (TUA)
- _06 Laccato Verde Polvere lucido (334)
- _07 Fenix Nero Ingo (TFJ)
- _08 Dekorativo 3D Colortech Bianco (10B)

Puntate su pochi colori ed intervallateli tra loro per creare profondità e dinamismo. Decidete per un contrasto cromatico netto, accostando alcuni elementi in Fenix Nero ad altri in Deimos Stone Text Bianco.

Oppure valorizzate la contrapposizione di superfici, alternando il Dekorativo 3D a elementi in Ecomalta o Gres. Sullo sfondo complementi d'arredo in Laccato Verde lucido. Armonizzare le dissonanze predispone ad accogliere altra "bellezza".

/ Focus on a few select colours and intersperse them to create depth and dynamic. Decide on a clear colour contrast, pairing certain elements in Fenix Nero with others in Deimos Stone Text Bianco. Or else enhance the juxtaposition of surfaces, alternating Dekorativo 3D with elements in Ecomalta or Gres. In the background, furniture accessories in gloss lacquered Verde. Harmonising contrasts opens up to even more "beauty".

/ Misez sur quelques couleurs et intercalez-les pour créer de la profondeur et du dynamisme. Choisissez un contraste chromatique net en associant certains éléments de Fenix Nero à d'autres en Deimos Stone Text Bianco. Ou bien mettez en valeur la juxtaposition des surfaces, en alternant le Dekorativo 3D aux éléments en Ecomalta ou Grès. Dans le fond, accessoires de décoration en Laqué Verde brillant. Harmoniser les dissonances prédispose à accepter une autre « beauté ».

/ Konzentrieren Sie sich auf wenige Farben und trennen Sie diese klar von einander, um Tiefe und Dynamik zu erzeugen. Entscheiden Sie sich für einen klaren Farbkontrast und kombinieren Sie einige Elemente aus Fenix Nero mit anderen aus Deimos Stone Text Bianco. Oder unterstreichen Sie den Kontrast der Oberflächen, indem Sie Dekorativo 3D mit Elementen aus Ecomalta oder Gres kombinieren. Im Hintergrund Einrichtungsgegenstände in glänzender Lackausführung Verde. Um Disharmonien in Einklang zu bringen, ist es notwendig, sich der „Schönheit“ hinzugeben.

/ Elija pocos colores e intercalélos para crear profundidad y dinamismo. Decidase por un contraste cromático nítido, combinando algunos elementos en Fenix Nero con otros en Deimos Stone Text Bianco. O resalte la contraposición de las superficies, alternando el Dekorativo 3D con elementos en Ecomalta o Gres. En el fondo, accesorios de decoración en Lacado Verde brillante. Armonizar las disonancias predispone a acoger más "belleza".



La notte è il momento in cui le idee si raccolgono e il silenzio induce il corpo e l'anima a rigenerarsi. È il momento del "solo per sé". Guidano il rinnovato incontro con il proprio spirito e la propria immagine riflessa, le luci Two-face, che seguono la specchiera in tutta la sua altezza. L'accostamento con il Lavabo Tuttofuori in ceramica colorata della serie Blade suggerisce la forza dell'acqua, fonte inesauribile di energia vitale.

— It is during the night that our ideas take shape as the silence regenerates our body and soul. It is "me time". Inspiring the renewed encounter with one's spirit and reflected image are the Two-face lights that trace the entire height of the mirror. The pairing with the Blade Sit-on Washbasin in coloured ceramic evokes the force of water, a never-ending source of life.

— La nuit est le moment où les idées se rassemblent et le silence stimule la régénération du corps et de l'âme. C'est le moment du « uniquement pour soi ». Les lumières Two-face, guident la rencontre renouvelée avec l'esprit et l'image réfléchie qui suivent le miroir dans toute sa hauteur. La combinaison avec la Vasque en céramique colorée à poser de la série Blade suggère la force de l'eau, source inexorable d'énergie vitale.

— Die Nacht ist der Moment, in dem die Gedanken sich sammeln und die Stille Körper und Geist zur Regeneration anregt. Ein Moment, der nur „uns allein“ gehört. Die Two-face-Lampen, die sich entlang der gesamten Höhe des Wandspiegels erstrecken, begleiten die erneute Begegnung mit der eigenen Seele und dem eigenen Spiegelbild. Die Kombination mit dem Aufsatzwaschtisch aus farbiger Keramik der Serie Blade suggeriert die Kraft des Wassers, eine unerschöpfliche Quelle der Lebenskraft.

— La noche es el momento en que se recogen las ideas y el silencio induce al cuerpo y al alma a regenerarse. Es el momento del "solo para uno mismo". Guían el encuentro renovado con el propio espíritu y la imagen reflejada, las luces Two-face, que siguen al espejo en toda su altura. La combinación con el Lavabo externo de cerámica coloreada de la serie Blade sugiere la fuerza del agua, fuente inagotable de energía vital.



Upgrade | 05 | Cleo

— M2 System

— **Lavabo Tuttifuori in ceramica colorata Cemento opaco della serie Blade**
— Ceramic Sit-on Washbasin in matt Cemento of the Blade series — Vasque À poser
en céramique colorée Cemento mat de la série Blade — Aufsatzwaschtisch aus farbiger
Keramik Cemento matt der Serie Blade — Lavabo externo de cerámica coloreada Cemento
mate de la serie Blade











____ Variante top in Dekorativo 3D Pietra Piasentina Grigio chiaro e Lavabo Morris in Mineralmarmo Bianco con Cover nella stessa finitura del top
____ Top variant in Dekorativo 3D Pietra Piasentina Grigio chiaro and Morris Washbasin in Bianco Mineralmarbre with Cover in the same finish as the top
____ Variante du plan en Dekorativo 3D Pietra Piasentina Grigio chiaro et Vasque Morris en Minéralmarbre Bianco avec Cover dans la même finition que le plan
____ Waschtischplatten-Variante aus Dekorativo 3D Pietra Piasentina Grigio chiaro und Waschtisch Morris aus Mineralmarmor Bianco mit einem Cover im selben Finish der Waschtischplatte
____ Variante encimera de Dekorativo 3D Pietra Piasentina Grigio chiaro y Lavabo Morris de Mineralmarmo Bianco con Cover en el mismo acabado que la encimera



Upgrade | 06 | Cleo

— M System Diagonal

Ogni stanza è rifugio e gli spazi abitativi devono adattarsi alle esigenze delle persone che li vivono. La versatilità si fa pregio, anche nei complementi d'arredo. Ritroviamo in questa composizione i Pensili a giorno Cleo in versione orizzontale con mensola in metallo verniciato Creta Metallizzato. Le linee alternate dei pensili, disposte in assonanza con il top ed in contrapposizione allo specchio, donano equilibrio ed armonia all'intera struttura.

— Every room is a refuge and living spaces must be adapted to suit the needs of those who live there. Versatility is held in high esteem, even in the furnishings. In this composition we find the horizontally placed Cleo open wall units with Metallised Creta painted metal shelf. The alternating contours of the wall units, arranged in assonance with the top and juxtaposed with the mirror, offer the entire structure balance and harmony.

— Chaque pièce est un refuge et les espaces de vie doivent s'adapter aux besoins des personnes qui y vivent. La polyvalence devient précieuse, même dans les compléments d'ameublement. Dans cette composition, nous retrouvons les Éléments hauts ouverts Cleo en version horizontale avec tablette en métal peint Creta Métallisé. Les lignes alternées des éléments hauts, disposées en assonance avec le plan et contrastant avec le miroir, procurent équilibre et harmonie à l'ensemble de la structure.

— Jeder Raum ist ein Zufluchtsort und die Wohnräume müssen sich an die Bedürfnisse der darin lebenden Menschen anpassen. Vielseitigkeit ist eine Tugend, auch bei Einrichtungsgegenständen. In dieser Komposition finden wir die offenen Hängeelemente Cleo in horizontaler Ausführung mit Ablage aus lackiertem Metall Cretametallizzato. Die abwechselnden Linien der Hängeelemente, die mit der Waschtischplatte im Einklang stehen und einen Kontrast zum Spiegel bilden, verleihen der gesamten Struktur Ausgewogenheit und Harmonie.

— Cada habitación es un refugio y los espacios de vida deben adaptarse a las necesidades de las personas que viven allí. La versatilidad es imprescindible, incluso en los accesorios de decoración. En esta composición encontramos Colgantes abiertos Cleo en versión horizontal con repisa de metal pintado creta metallizzato. Las líneas alternadas de los Colgantes, dispuestas en concordancia con la encimera y en contraste con el espejo, dan equilibrio y armonía a toda la estructura.



Upgrade | 06 | Cleo

— M System Diagonal



— **Top in Fenix Grigio Londra con vasca integrata Scivolo L. 60**
— Top in Fenix Grigio Londra with Scivolo integrated washbasin
W. 60 — Plan en Fenix Grigio Londra avec vasque intégrée
Scivolo L. 60 — Waschtischplatte aus Fenix Grigio Londra mit
integriertem Waschbecken Scivolo L. 60 — Encimera de Fenix
Grigio Londra con cuba integrada Scivolo L. 60









_____ **Pensili a giorno Cleo in versione orizzontale con mensola in metallo verniciato Creta Metallizzato opaco come i divisori, schienale laccato opaco Grigio Londra** _____ Cleo open wall units horizontally placed with shelf in matt Metallised Creta painted metal, just like the dividers, back panel in matt lacquered Grigio Londra _____ **Éléments hauts ouverts Cleo en version horizontale avec tablette en métal peint Creta métallisé mat comme les séparateurs, panneau de finition arrière Laqué mat Grigio Londra** _____ Offene Hängeelemente Cleo in horizontaler Ausführung mit Ablage aus lackiertem Metall Creta metallizzato matt wie die Trennwände, Rückwand in matter Lackausführung Grigio Londra _____ **Colgantes Cleo en versión horizontal con repisa de metal pintado Creta metalizado mate como los separadores, respaldo Lacado mate Grigio Londra**

Upgrade | 07 | Cube

— M2 System

I Pensili in metallo Cube, posti a complemento del Top con vasca integrata in cristallo acidato Copper, catturano l'attenzione con suggestioni dorate e giochi di profondità, come un'opera d'arte contemporanea. La funzionalità e razionalità del loro essere si rivela nell'alternanza fra mostrare e celare, rendendo disponibile il necessario senza infastidire l'occhio e appesantire la mente.

— The Cube metal wall units, arranged to complement the Top with integrated washbasin in Copper etched glass, capture the attention with golden suggestions and plays on depth, just like a contemporary work of art. Their functionality and rationality is demonstrated through the clever alternation between display shelves and storage space, keeping everything close to hand without creating clutter and confusion.

— Les éléments hauts en métal Cube, placés en complément du plan avec Vasque intégrée en verre dépoli Copper, captent l'attention avec des suggestions dorées et des jeux de profondeur, à la manière d'une œuvre d'art contemporain. La fonctionnalité et la rationalité de leur être se révèlent dans une alternance entre montrer et dissimuler, rendant le nécessaire disponible sans gêner l'œil ni alourdir l'esprit.

— Die Metall-Hängeelemente Cube – Ergänzung zur Waschtischplatte mit integriertem Waschbecken aus geätzttem Kristallglas Copper – erwecken die Aufmerksamkeit mit Goldtönen und Tiefenspielen wie ein zeitgenössisches Kunstwerk. Ihre Funktionalität und Rationalität zeigt sich im Wechselspiel zwischen Zeigen und Verbergen: alles Notwendige sofort griffbereit, ohne das Auge zu belästigen und den Geist zu beschweren.

— Los Colgantes de metal Cube, colocadas como complemento de la encimera con cuba integrada de cristal satinado Copper, captan la atención con sugerencias doradas y juegos de profundidad, como una obra de arte contemporáneo. La funcionalidad y racionalidad de su ser se revela en la alternancia entre mostrar y ocultar, haciendo disponible lo necesario sin molestar al ojo ni confundir a la mente.





Upgrade | 07 | Cube

— M2 System

— **Top con vasca integrata in cristallo acidato color Copper** — Top with integrated washbasin in Copper etched glass — Plan avec vasque intégrée en verre dépoli couleur Copper — Waschtischplatte mit integriertem Waschbecken aus geätztem Kristallglas Copper — Encimera con cuba integrada de cristal satinado color Copper









Materials Suggestions | A4 |

FOR YOUR PROJECT

- _01 Dekorativo 3D Noce Tavola Antico scuro (1NE)
- _02 Gres Calacatta Oro Venato (TQD)
- _03 Laccato Metallizzato Creta opaco (2M6)
- _04 Laccato Juta opaco (2DP)
- _05 Laccato Torba lucido (3DS)
- _06 Ecomalta "Le Terre" Limo (TCP)
- _07 HPL Unicolor Pulpis scuro (TKJ)

Ritroviamo nei Laccati Metallizzato Creta, Juta e Torba le tonalità delle pietre levigate dall'acqua, le cui tinte si prestano ad essere accostate a elementi in Ecomalta. Un filo conduttore, fatto di sfumature bronzee e dorate, guida lo sguardo dal Gres Calacatta Oro Venato all'HPL Unicolor Pulpis scuro. Per un abbinamento più inusuale si può optare per un top in Dekorativo 3D Noce Tavola Antico scuro associato ai lavabi tuttofuori.

/ In lacquered Metallised Creta, Juta and Torba we rediscover the tones of water-polished stones, whose colours lend themselves to pairing with elements in Ecomalta. A common thread made of bronze and golden shades, guides our gaze from the Gres Calacatta Oro Venato to the HPL Unicolor Pulpis scuro. For a more unusual combination, one might opt for a top in Dekorativo 3D Noce Tavola Antico scuro combined with the sit-on washbasins.

/ Nous retrouvons dans les Laqués Métallisé Creta, Juta et Torba les tons des pierres polies à l'eau, dont les teintes se prêtent aux éléments en Ecomalta. Un fil conducteur, composé de nuances de bronze et d'or, guide l'œil du Grès Calacatta Oro Venato au HPL Unicolor Pulpis scuro. Pour une association inhabituelle vous pouvez opter pour un plan en Dekorativo 3D Noce Tavola Antico scuro coordonné aux vasques à poser.

/ In den Lacken Kreta, Juta und Torba metallizzato finden wir die Farbtöne der vom Wasser geglätteten Steine, deren Farben sich für die Kombination mit Elementen aus Ecomalta eignen. Ein Grundbasis aus Bronze- und Goldtönen lenkt den Blick von der Ausführung in Gres Calacatta Oro Venato bis zu HPL Unicolor Pulpis scuro. Für eine ungewöhnlichere Kombination können Sie sich für eine Waschtischplatte aus Dekorativo 3D Noce Tavola Antico scuro mit dem dazugehörigen Aufsatzwaschtisch entscheiden.

/ En los Lacados Metalizados Creta, Juta y Torba encontramos los tonos de las piedras alisadas con agua, cuyos colores son aptos para ser combinados con elementos de Ecomalta. Un hilo conductor, hecho de matices de bronce y dorados, guía la mirada desde el Gres Calacatta Oro Venato al HPL Unicolor Pulpis scuro. Para una combinación más inusual, se puede optar por una encimera en Dekorativo 3D Noce Tavola Antico scuro asociada a los lavabos externos.

_01

_04

_05

_06

_03

_02

_07

Upgrade | 08 | Cube

___ M1 System Surf

Le linee sinuose che attraversano il Top in Rovere Cortecchia lo rendono quasi ruvido all'occhio. Nondimeno la sua natura eclettica rende possibili guizzi inusitati, quali l'abbinamento alle superfici pulite e levigate dei Pensili Cube.

Tra i materiali si crea un dialogo fatto di emozioni sussurrate, che regala equilibrio. La proposta si arricchisce delle forme della Specchiera R80 con specchio ingranditore asportabile.

___The sinuous lines running along the top in Rovere Cortecchia make it appear almost rough to the eye. Nonetheless, its eclectic nature makes way for splashes of creative flair, such as the combination with the clean and polished surfaces of the Cube wall units. A dialogue of whispered emotions develops between the materials, creating a sense of balance. The proposal is enriched by the forms of the R80 mirror with removable magnifying mirror.

___Les lignes sinueuses qui traversent le plan en Rovere Cortecchia le rendent presque rugueux à l'œil. Néanmoins, sa nature éclectique permet des associations inhabituelles comme avec les surfaces propres et polies des éléments hauts Cube. Entre les matériaux, un dialogue se crée, composé d'émotions murmurées, offrant un équilibre. La proposition s'enrichit des formes de la Specchiera R80 avec miroir grossissant amovible.

___Die geschwungenen Linien, welche die Waschtischplatte aus Rovere Cortecchia durchziehen, verleihen ihr ein beinahe raues Erscheinungsbild. Dennoch bietet ihre vielseitige Beschaffenheit unerwartete Möglichkeiten, wie z.B. die Kombination mit den sauberen und polierten Oberflächen der Hängeelemente Cube. Zwischen den Materialien entsteht ein Dialog zugeflüsterter Emotionen, der für Ausgewogenheit sorgt. Die Vorschlag wird durch die Formen des Wandspiegels R80 mit abnehmbarem Vergrößerungsspiegel bereichert.

___Las líneas sinuosas que cruzan la Encimera de Rovere Cortecchia la hacen casi áspera a la vista. Sin embargo, su naturaleza ecléctica permite destellos inusuales, como la combinación con las superficies limpias y pulidas de los Colgantes Cube. Entre los materiales se crea un diálogo hecho de emociones susurradas, que regala equilibrio. La propuesta se enriquece con las formas del Espejo R80 con espejo agrandador removable.

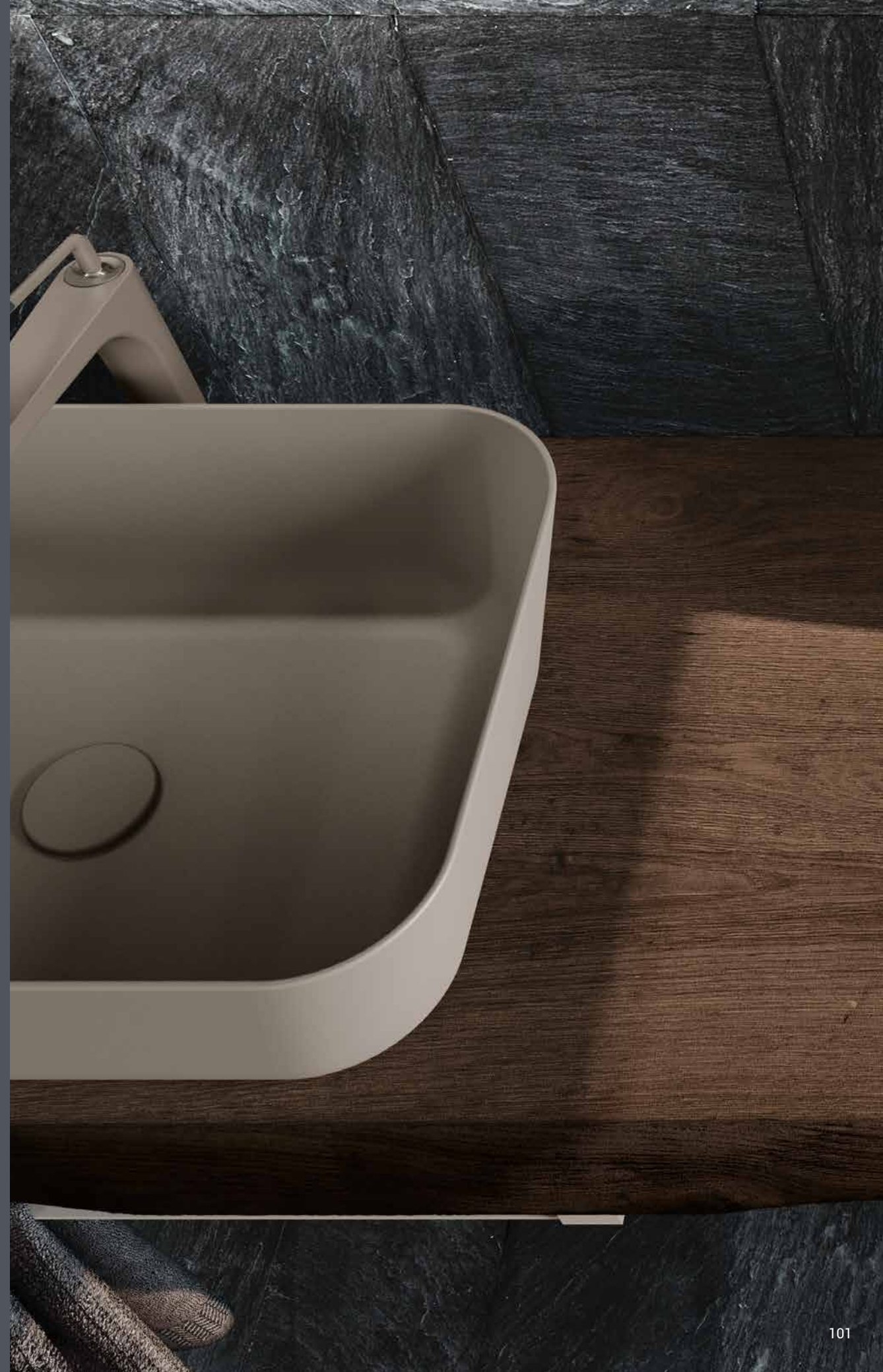



Upgrade | 08 | Cube

— M1 System Surf

— **Specchiera R80 filo lucido con optional specchio ingranditore asportabile. Top Rovere Cortecchia in 3 varianti di tinta** — R80 polished edge mirror with optional removable magnifying mirror. Top in Rovere Cortecchia in 3 different colours — **Miroir R80 à bord poli avec miroir grossissant amovible en option. Plan Rovere Cortecchia en 3 teintes** — **Wandspiegel R80 mit polierter Kante und optionalem abnehmbarem Vergrößerungsspiegel. Waschtischplatte Rovere Cortecchia in 3 Farbvarianten** — **Espejo R80 con bordes pulidos y con espejo agrandador removible opcional. Encimera Rovere Cortecchia en 3 variaciones de color**









____ **Lavabo serie Blade in ceramica opaca Cenere abbinata al Top Rovere Corteccia naturale** ____ Blade ceramic washbasin in matt Cenere combined with top in natural Rovere Corteccia ____ Vasque série Blade en céramique Cenere mat associée au plan Rovere Corteccia naturel ____ Waschbecken der Serie Blade aus matter Keramik Cenere, kombiniert mit Waschtischplatte Rovere Corteccia naturale ____ Lavabo de la serie Blade de cerámica Cenere mate combinado con la Encimera Rovere Corteccia natural



Il design pulito e razionale di questa composizione coniuga l'eleganza dei Frontali in laccato Soft-touch alla praticità del Top in Fenix Nero. L'opacità del Fenix diffonde un senso di tranquillità e benessere e ciò lo rende perfetto per arredare un ambiente dedicato al ristoro del corpo e della mente. La Specchiera Sole con lampada integrata, con la sue linee essenziali, rappresenta il naturale completamento dell'insieme.

— The clean and rational design of this composition combines the elegance of the lacquered Soft-touch Fronts with the practicality of the Top in Fenix Nero. The opaqueness of Fenix conveys a sense of peace and well-being, making it perfect to furnish a space dedicated to caring for the body and mind. The Sole Mirror with integrated lamp, featuring essential lines, naturally and effortlessly completes the set.

— Le design épuré et rationnel de cette composition allie l'élégance des Façades laquées Soft-touch à la praticité du plan en Fenix Nero. L'aspect mat du Fenix répand un sentiment de tranquillité et de bien-être, ce qui le rend idéal pour l'aménagement d'un environnement dédié au repos du corps et de l'esprit. Le Miroir Sole avec lampe intégrée, aux lignes essentielles, représente le complément naturel de l'ensemble.

— Das klare und rationale Design dieser Komposition verbindet die Eleganz der Fronten in Soft-touch-Lack mit der Zweckmäßigkeit der Waschtischplatte aus Fenix Nero. Die matte Beschaffenheit von Fenix vermittelt ein Gefühl der Ruhe und des Wohlbefindens und ist somit perfekt für die Einrichtung einer Umgebung, die der Erfrischung von Körper und Geist gewidmet ist. Der Wandspiegel Sole mit integrierter Lampe trägt mit seinen essentiellen Linien zur natürlichen Vervollständigung des Gesamtbilds bei.

— El diseño limpio y racional de esta composición combina la elegancia de los frentes lacados Soft-touch con la practicidad de la Encimera de Fenix Nero. La opacidad del Fenix difunde una sensación de tranquilidad y bienestar, haciéndolo perfecto para amueblar un ambiente dedicado a refrescar el cuerpo y la mente. El espejo Sole con lámpara integrada, con sus líneas esenciales, representa la culminación natural del conjunto.



Upgrade | 09 | Kros

— M2 System



— Frontali cassetti in Laccato soft-touch Nero abbinati al Top in Fenix Nero Ingo — Drawer fronts in Lacquered soft-touch Nero combined with Top in Fenix Nero Ingo — Façades de tiroir en Laqué soft-touch Nero combinées au Plan Fenix Nero Ingo — Schubladenfronten in Lack soft-touch Nero, kombiniert mit Waschtischplatte aus Fenix Nero Ingo — Frentes de los cajones lacados soft-touch Nero combinados con la Encimera de Fenix Nero Ingo



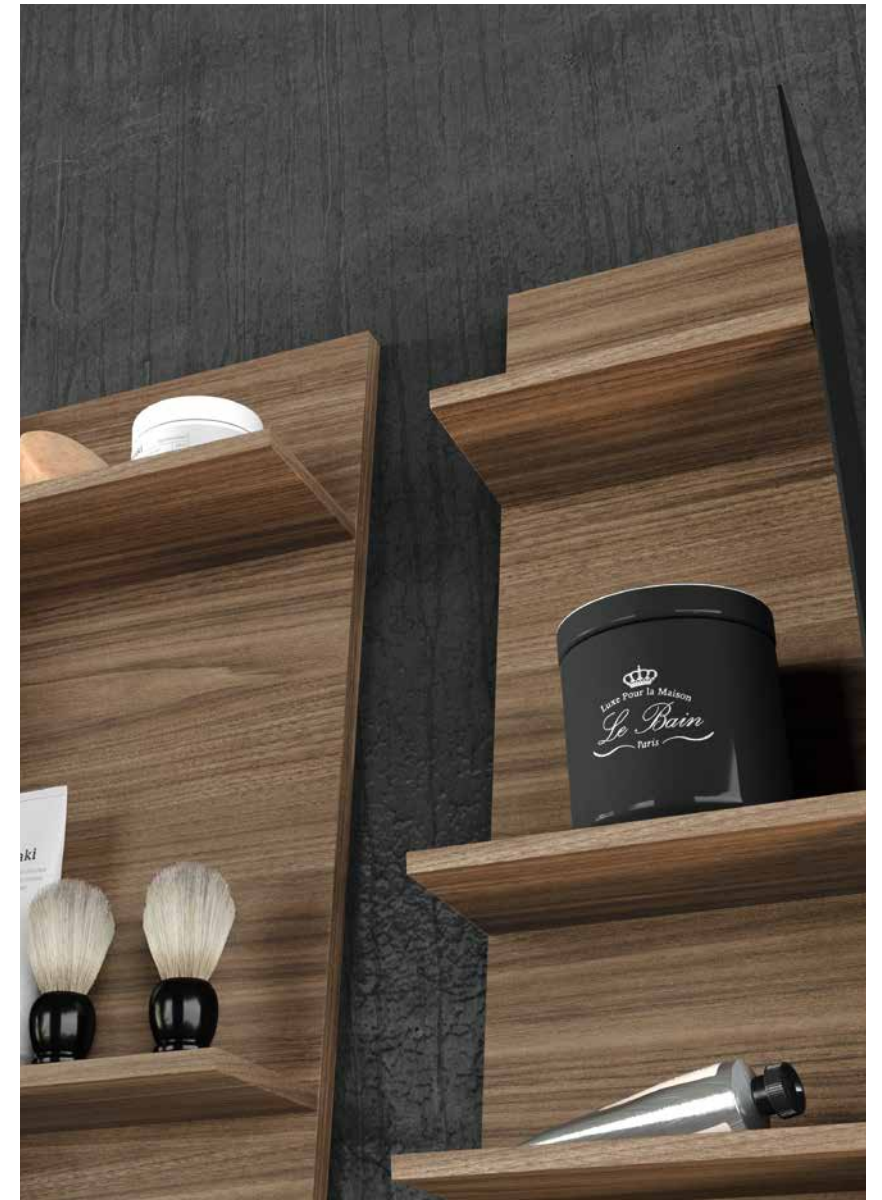





____ **Specchiera Sole con lampada integrata nel profilo Nero superiore** ____ Sole mirror with lamp integrated into upper profile in Nero ____ Miroir Sole avec lampe intégrée dans le profil Nero supérieur ____ Wandspiegel Sole mit integrierter Lampe im oberen schwarzen Profil ____ Espejo Sole con lámpara integrada en el perfil negro superior



Upgrade | 10 | Kros

— M1 System Line

L'asimmetria cattura lo sguardo. Un lampo di creatività che rompe gli schemi e induce la mente a sognare l'impossibile. I pensili Kros inclinati, creano una soluzione di grande originalità in questa proposta, che li vede tendere a direzioni opposte. Un insieme dinamico reso però delicato dall'accostamento ai tenui colori del Top in Mineralmarmo Calce con vasca personalizzata Tivi.

— Asymmetry captures our attention. A flash of creativity that breaks the mould and encourages the mind to think the impossible. The Kros sloping wall units create a highly original solution in this proposal, where they lean in opposite directions. A dynamic composition, yet delicate thanks to the subtle colours of the Top in Calce Mineralmarble elegantly paired with the Tivi personalised basin.

— L'asymétrie capture le regard. Un éclair de créativité qui brise les règles et conduit l'esprit à rêver de l'impossible. Les éléments hauts inclinés Kros créent une solution d'une grande originalité dans cette proposition, qui les voit évoluer dans des directions opposées. Un ensemble dynamique rendu cependant délicat par l'association avec les couleurs pâles du Plan en Minéralmarbre Calce avec vasque personnalisée Tivi.

— Die Asymmetrie sticht ins Auge. Ein Blitz der Kreativität, der alle Regeln bricht und dazu anregt, Unmögliches zu träumen. Bei den in entgegengesetzten Richtungen abgeschrägten Hängeelementen Kros – wie hier dargestellt – handelt es sich um eine sehr originelle Lösung. Eine dynamische Gesamtheit, die Ihre Eleganz jedoch der Kombination der sanften Farben der Waschtischplatte aus Mineralmarmor Calce mit dem individuell anpassbaren Waschbecken Tivi verdankt.

— La asimetría captura la mirada. Un destello de creatividad que rompe los moldes e induce a la mente a soñar con lo imposible. Los Colgantes inclinados Kros crean una solución de gran originalidad en esta propuesta, en la que tienden a direcciones opuestas. Un conjunto dinámico que, sin embargo, se vuelve delicado por la combinación con los suaves colores de la encimera de Mineralmarmo Calce con cuba personalizada Tivi.





Upgrade | 10 | Kros

— M1 System Line



_____ Top in Mineralmarmo "Calce" Tortora con vasca personalizzata Tivi, variante top in Ocritech Bianco opaco con vasca Orion 100 _____ Top in "Calce" Tortora Mineralmarble with Tivi personalised basin, top variant in Ocritech matt Bianco with Orion 100 basin _____ Plan en Minéralmarbre « Calce » Tortora avec vasque personnalisée Tivi, variante du plan en Ocritech Bianco mat avec vasque Orion 100 _____ Waschtischplatte aus Mineralmarmor "Calce" Tortora mit individuell anpassbarem Waschbecken Tivi, Waschtischplatten-Variante in Ocritech Bianco matt mit Waschbecken Orion 100 _____ Encimera de Mineralmarmo "Calce" Tortora con cuba personalizada Tivi, variante encimera de Ocritech Bianco mate con cuba Orion 100



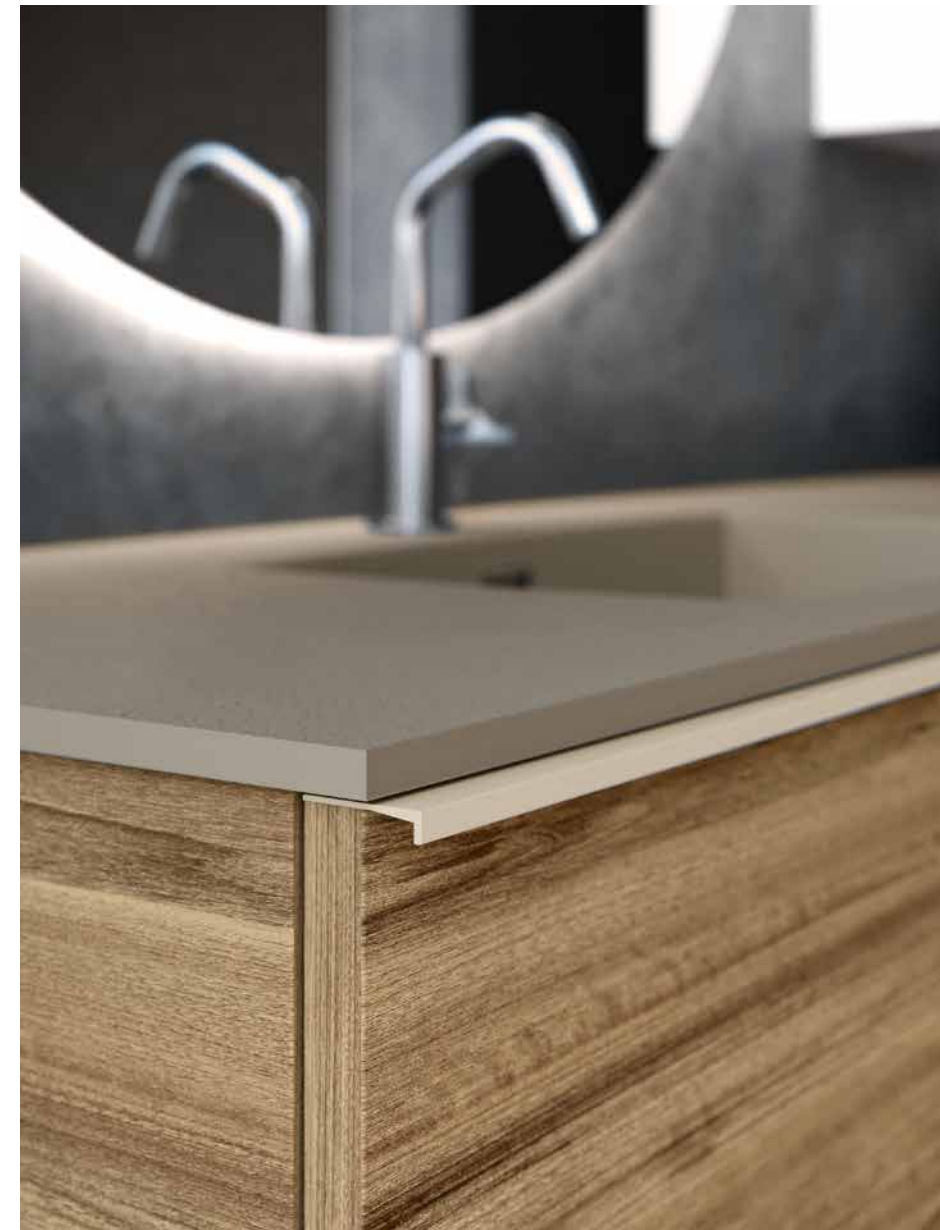







Materials Suggestions | A5 |

FOR YOUR PROJECT

- _01 Dekorativo 3D Noce Tavola Antico chiaro (1ND)
- _02 Laccato Nebbia lucido (391)
- _03 Laccato Metal Bronzo opaco (2MD)
- _04 Laccato Rosso Jaipur opaco (2FH)
- _05 Gres Cava Diamonds Cream (TQE)
- _06 Gres Fokos Rena (TQ2)
- _07 Fenix Castoro Ottawa (TFC)

Portate nel domestico la natura per rigenerarvi. Il Dekorativo 3D Noce Tavola antico e il Laccato Rosso creano un ambiente che prepara al rito dell'abluzione, come la terra quando sta per piovere. Il Metal Bronzo o il Fenix Castoro Ottawa preordinano la mente al riposo come un campo dopo la stagione invernale. Il Gres nelle tinte Cava Diamonds Cream o Fokos Rena e il Laccato Nebbia lucido attutiscono le tensioni, come una coltre di neve.

/ Bring nature into the home and experience true regeneration. The Dekorativo 3D Noce Tavola antico and lacquered Rosso create an atmosphere that alludes to ablution rituals, like the earth when it's about to rain. The Metal Bronzo or Fenix Castoro Ottawa pre-order the mind to rest, just like the fields after the winter season. The Gres in the Cava Diamonds Cream or Fokos Rena tones and the gloss lacquered Nebbia soften the tensions, like a blanket of snow.

/ Faites entrer la nature chez vous pour vous régénérer. Le Dekorativo 3D Noce Tavola antico et le Laqué Rosso créent un environnement qui prépare au rite des ablutions, comme la terre quand il va pleuvoir. Le Metal Bronzo ou le Fenix Castoro Ottawa prépare l'esprit au repos comme un champ après l'hiver. Le Grès dans les teintes Cava Diamonds Cream ou Fokos Rena et le Laqué brillant Nebbia apaisent les tensions comme une couche de neige.

/ Bringen Sie die Natur in Ihr Zuhause, um sich zu regenerieren. Dekorativo 3D Noce Tavola antico und der Lack Rosso schaffen eine Umgebung, die sich auf das Pflegeritual vorbereitet, so wie die Erde, wenn es zu regnen beginnt. Metal Bronzo oder Fenix Castoro Ottawa bringen den Geist in die Ruhephase, so wie ein Feld nach dem Winter. Gres in den Farben Cava Diamonds Cream oder Fokos Rena und der Lack Nebbia glänzend mildern Spannungen, wie eine Schneedecke.

/ Lleve la naturaleza a su hogar para regenerarse. El Dekorativo 3D Noce Tavola antico y el Lacado Rosso crean un ambiente que se prepara para el ritual de la ablución, como la tierra cuando está a punto de llover. El Metal Bronzo o el Fenix Castoro Ottawa preordenan la mente al descanso como un campo después de la temporada de invierno. El Gres en las tonalidades Cava Diamonds Cream o Fokos Rena y el Lacado Nebbia brillante amortiguan las tensiones, como una manta de nieve.



Upgrade | 11 | Climb Free

___ M1 System Surf

L'introduzione di soluzioni d'arredo che richiamino gli elementi della natura predispone lo spirito ad accostarsi all'ambiente esterno. Il colore chiaro e le simmetrie sfalsate dei pensili Climb ricreano sulla parete le suggestioni di una falesia. Le linee funzionali e l'apertura a giorno si sposano con l'essenzialità del Top Rovere corteccia, mentre le tonalità nivee si pongono in contrasto cromatico con il lavabo.

___ The introduction of furnishings that recall elements of nature prepare the soul for contact with the outside environment. The clear colour and staggered symmetries of the Climb wall units create the semblance of a cliff on the walls. The practical lines and open spaces marry with the simplicity of the top in Rovere corteccia, while the snowy tones create a distinct contrast with the washbasin.

___ L'introduction de solutions d'ameublement rappelant les éléments de la nature prédispose l'esprit à s'approcher de l'environnement extérieur. La couleur claire et les symétries décalées des éléments hauts Climb recréent sur le mur le charme d'une falaise. Les lignes fonctionnelles et l'ouverture épousent l'essentiel du plan Rovere corteccia, tandis que les tons enneigés contrastent avec la vasque.

___ Die Einführung von Einrichtungslösungen, die an die Elemente der Natur erinnern, prädisponiert den Geist, sich der äußeren Umwelt zu nähern. Die helle Farbe und die versetzten Symmetrien der Hängeelemente Climb erzeugen an der Wand den Charme einer Klippe. Die funktionalen Linien und das offene Design verbinden sich mit der Schlichtheit der Waschtischplatte Rovere corteccia, während die Weißtöne im Kontrast zum Waschtisch stehen.

___ La introducción de soluciones de decoración que recuerdan los elementos de la naturaleza predispone al espíritu a acercarse al entorno exterior. El color claro y las simetrías escalonadas de los colgantes Climb recrean en la pared las sugerencias de un acantilado. Las líneas funcionales y la apertura se combinan con la esencialidad de la Encimera Rovere corteccia, mientras que los tonos niveos contrastan con el color del lavabo.



Upgrade | 11 | Climb Free

— M1 System Surf

— **Top Rovere Corteccia con bordo irregolare e lavabo Tuttofuori Modo in HPL Unicolor Pulpis scuro** — Top in Rovere Corteccia with irregular edge and Modo Sit-on washbasin in HPL Unicolor Pulpis scuro — **Plan Rovere Corteccia à bord irrégulier et Vasque à poser Modo en HPL Unicolor Pulpis scuro** — Waschtischplatte Rovere Corteccia mit unregelmäßigem Rand und Aufsatzwaschbecken Modo aus HPL Unicolor Pulpis scuro — **Encimera Rovere Corteccia con borde irregular y lavabo externo Modo de HPL Unicolor Pulpis scuro**





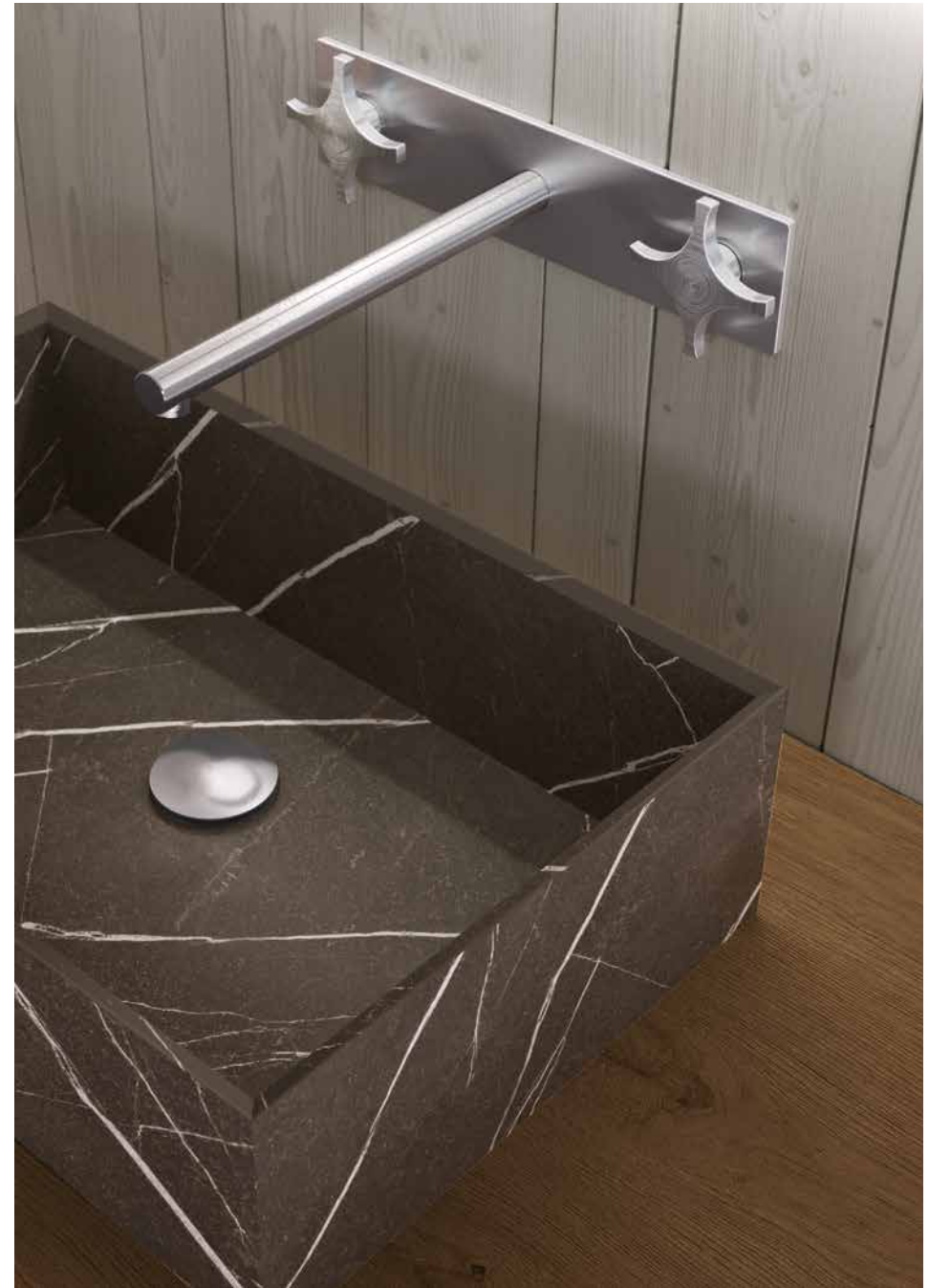





Upgrade | 12 | Climb

— M2 System

Vivere insieme il tempo della cura di sé. Il bagno come luogo di incontro con l'altro. Uno spazio speculare, che si realizza con una coppia di lavabi Tuttofuori, intervallati da pensili Climb posti in verticale. Un divisorio che unisce. Il bordo inclinato del lavabo invita dolcemente ad avvicinarsi e a dare inizio al rito quotidiano.

— Experience your personal care time together. The bathroom as a place to meet with one another. A specular space, developed with a pair of Sit-on washbasins, interspersed with vertically placed Climb wall units. A divider that unites. The sloping edge of the washbasin gently invites you to move closer and start your daily routine.

— Vivez ensemble le moment des soins personnels. La salle de bain comme lieu de rencontre avec son partenaire. Un espace spéculaire, réalisé avec deux Vasque à poser, séparées par des éléments hauts Climb fixés verticalement. Une séparation qui unit. Le bord incliné de la vasque vous invite à vous approcher doucement et à initier le rituel quotidien.

— Den Moment der Körperpflege gemeinsam erleben. Das Bad als gemeinsamer Treffpunkt. Ein Spiegelbereich mit zwei Aufsatzwaschtischen, die durch vertikal angebrachte Climb-Hängeelemente getrennt werden. Eine Zwischenwand, die verbindet. Der abgeschrägte Rand des Waschtischs lädt liebevoll dazu ein, sich zu nähern und das tägliche Ritual zu beginnen.

— Vivir juntos el tiempo del cuidado de sí mismo. El baño como lugar de encuentro con el otro. Un espacio espejular, realizado con un par de lavabos externos, intercalados con colgantes Climb colocados verticalmente. Un divisor que une. El borde inclinado del lavabo invita suavemente a acercarse e iniciar el ritual diario.



Upgrade | 12 | Climb

— M2 System

— **Lampada a soffitto Smile in metallo verniciato Bianco** — Smile ceiling light in Bianco painted metal — Suspension Smile en métal peint Bianco — Deckenlampe Smile aus lackiertem Metall Bianco — Lámpara de techo Smile de metal pintado Bianco

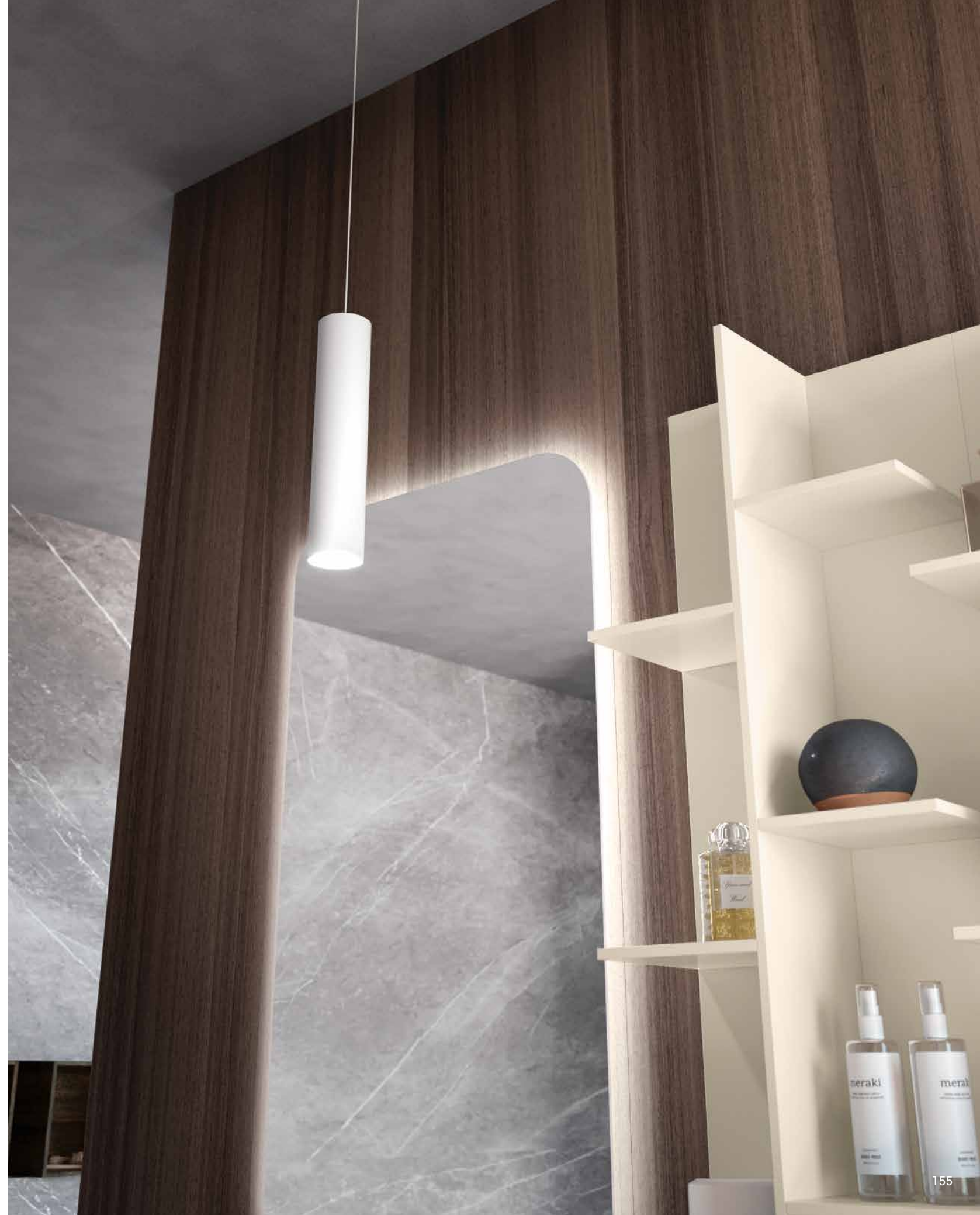





____ **Lavabo tuttofuori Modo in Gres Cava Noir Desir opaco con bordo inclinato** ____ Modo sit-on washbasin in matt Gres Cava Noir Desir with sloping edge ____ Vasque à poser Modo en Grès Cava Noir Desir mat à bord incliné ____ Aufsatzwaschtisch Modo aus Gres Cava Noir Desir matt mit abgeschrägtem Rand ____ Lavabo exterior Modo de Gres Cava Noir Desir mate con borde inclinado

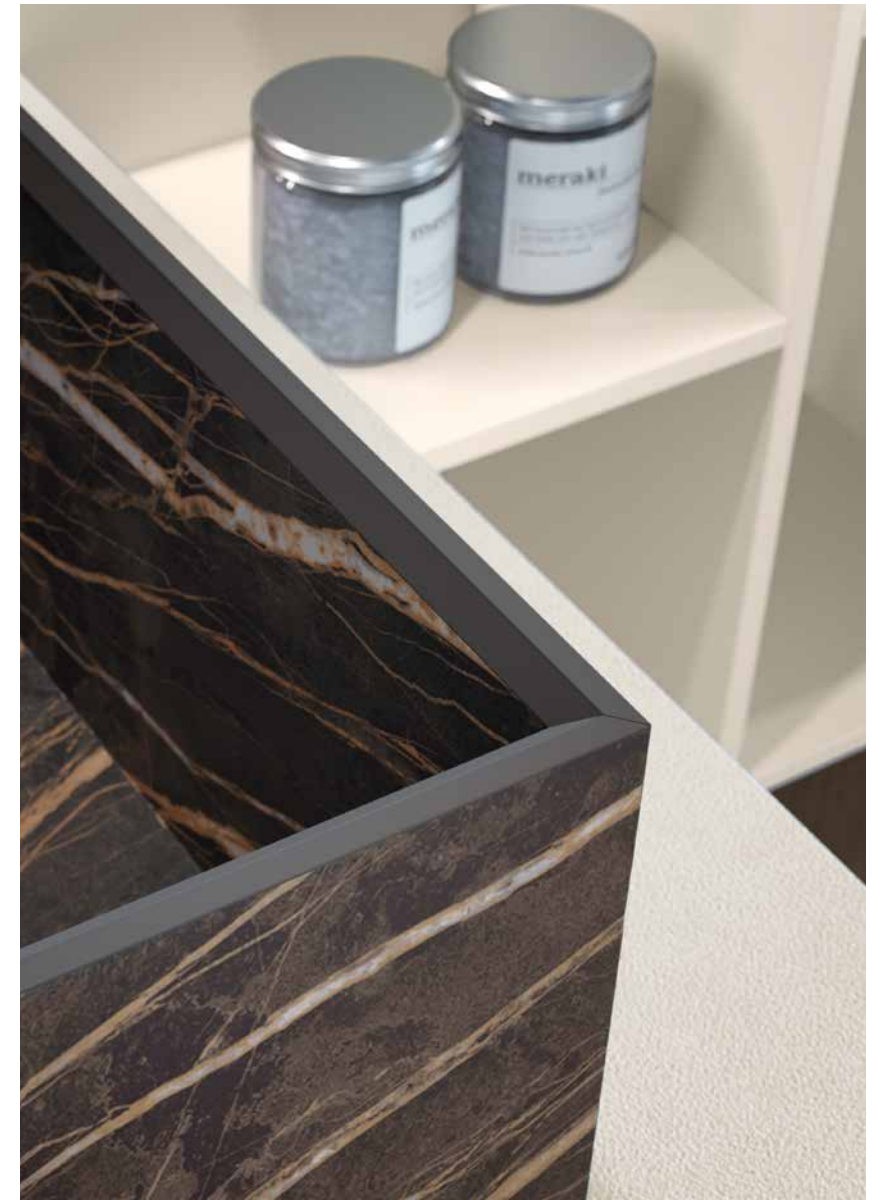





Materials Suggestions | A6 |

FOR YOUR PROJECT

- _01 Dekorativo 3D Pelle Pecari Tortora (1PE)
- _02 Ecomalta Grigio chiaro (TCC)
- _03 Deimos Stone Text Grigio Topo (TUC)
- _04 Gres Cava Orobico grigio (TQF)
- _05 Fenix Verde Comodoro (TFG)
- _06 Laccato Metal Piombo (2MB)
- _07 Laccato Canapa opaco (294)

Lo stile architettonico contemporaneo rompe gli schemi e diventa arte. Materiali come l'Ecomalta e il Deimos danno vita a complementi dalle linee razionali. Il Gres strizza l'occhio ai laccati Metal Piombo e Canapa opaco. Il Fenix Verde Comodoro diviene elemento d'arredo di design in stile industriale. Mitiga il rigore l'utilizzo un materiale all'aspetto morbido come il Dekorativo 3D Pelle Pecari Tortora.

/ The contemporary architectural style breaks the mould and becomes art. Materials such as Ecomalta and Deimos give life to furnishings characterised by rational lines. The Gres gives the nod to the matt lacquered Metal Piombo and Canapa. The Fenix Verde Comodoro becomes a designer furniture element with a distinctly industrial style. The overall rigour is mitigated by a soft-looking material such as Dekorativo 3D Pelle Pecari Tortora.

/ Le style architectural contemporain brise les règles et devient art. Des matériaux tels que l'Ecomalta et le Deimos donnent vie à des compléments aux lignes rationnelles. Le Grès fait un clin d'œil aux laqués Metal Piombo et Canapa mat. Le Fenix Verde Comodoro devient un élément de décoration design de style industriel. L'utilisation d'un matériau à l'aspect doux comme le Dekorativo 3D Pelle Pecari Tortora atténue la rigueur.

/ Der zeitgenössische Einrichtungsstil bricht alle Grenzen und wird zur Kunst. Materialien wie Ecomalta und Deimos werden verwendet, um Möbelergänzungen mit rationalen Linien zu schaffen. Die Ausführung in Gres harmoniert mit den Lacken Metal Piombo und Canapa matt. Fenix Verde Comodoro wird zum Gestaltungselement im Industriestil. Gemildert wird der strenge Charakter durch die Verwendung eines Materials mit weichem Erscheinungsbild wie Dekorativo 3D Leather Pecari Tortora.

/ El estilo arquitectónico contemporáneo rompe moldes y se convierte en arte. Materiales como la Ecomalta y el Deimos dan vida a complementos con líneas racionales. El Gres le guiña un ojo a los lacados Metal Piombo y Canapa mate. El Fenix Verde Comodoro se convierte en un elemento de decoración de diseño en estilo industrial. Atenúa el rigor el uso de un material de aspecto suave como el Dekorativo 3D Pelle Pecari Tortora.



Upgrade | 13 | Climb

— M2 System Double

Creare movimento e profondità ricorrendo a differenti volumi e gradazioni di colore. L'utilizzo di una base con frontale sporgente e vano laterale a giorno è una soluzione d'arredo che unisce rigore e praticità, nel rispetto di uno stile minimalista che bada all'essenziale. La Specchiera R80 con lampada rialzata riprende il gioco di sovrapposizioni e ingentilisce con le sue curve la composizione.

— Create recurring movement and depth with different volumes and shades of colour. The use of a base with protruding front and open side compartment is a furniture solution that combines order and practicality in line with a minimalist style mindful of essential needs. The R80 Mirror with raised lamp re-proposes a play on overlapping levels and refines the composition with its curves.

— Créer du mouvement et de la profondeur en utilisant différents volumes et nuances de couleurs. L'utilisation d'une base avec un devant avancé et un compartiment latéral ouvert est une solution d'ameublement alliant rigueur et fonctionnalité, dans le respect d'un style minimaliste qui vise l'essentiel. Le Miroir R80 avec lampe surélevée joue le jeu des superpositions et adoucit la composition avec ses courbes.

— Mit verschiedenen Volumen und Farbabstufungen Bewegung und Tiefe erzeugen. Die Verwendung eines Unterschranks mit vorspringender Front und offenem Seitenfach ist eine Einrichtungslösung, die Strenge und Zweckmäßigkeit miteinander verbindet und gleichzeitig einen minimalistischen Stil respektiert. Der Wandspiegel R80 mit erhöhter Lampe greift das Kontrastspiel auf und verfeinert die Komposition mit seinen Kurven.

— Crear movimiento y profundidad utilizando diferentes volúmenes y gradaciones de color. El uso de una base con frontal saliente y un compartimento lateral abierto es una solución de decoración que combina rigor y practicidad, respetando al mismo tiempo un estilo minimalista que cuida lo esencial. El Espejo R80 con lámpara levantada reanuda el juego de superposiciones y suaviza la composición con sus curvas.



Upgrade | 13 | Climb

— M2 System Double

— **Top sp. 1,2 cm con vasca integrata Scivolo L. 60 cm in Fenix Grigio Efeso** — Top th. 1.2 cm with Scivolo integrated washbasin W. 60 cm in Fenix Grigio Efeso — Plan ép. 1,2 cm avec vasque intégrée Scivolo L. 60 cm en Fenix Grigio Efeso — Waschtischplatte St. 1,2 cm mit integriertem Waschbecken Scivolo L. 60 cm aus Fenix Grigio Efeso — Encimera esp. 1,2 cm con cuba integrada Scivolo L. 60 cm de Fenix Grigio Efeso







____ **Specchiera R80 con lampada Two-face Rialzato** ____ R80
mirror with Two-face Rialzato lamp ____ Miroir R80 avec lampe
Two-face Rialzato ____ Wandspiegel R80 mit Lampe Two-face Rialzato
____ Espejo R80 con lámpara Two-face Rialzato







Materials Suggestions | A7 |

FOR YOUR PROJECT

- _01 Dekorativo 3D Paulownia Seppia (1F2)
- _02 Laccato Agata opaco (2BD)
- _03 Ecomalta Argilla (TCR)
- _04 HPL Unicolor Pulpis Chiaro (TKH)
- _05 Fenix Grigio Londra (TFD)
- _06 Mineralmarmo Calce Tortora (TAC)
- _07 Laccato Metal Bronzo (2MD)

Create nel luogo della cura di sé la fotografia di una vita dai ritmi lenti di un tempo con complementi in Dekorativo 3D Paulownia Seppia e Laccato Metal Bronzo. Oppure date un sapore di antico artigianato utilizzando Ecomalta Argilla o Mineralmarmo abbinato ad un Laccato Agata. Introducete materiali come il Fenix e l'HPL, innovativi e versatili, per coniugare con stile passato e presente.

/In the space dedicated to your personal care, create a photograph of a slower-paced life reminiscent of the past with furnishings in Dekorativo 3D Paulownia Seppia and lacquered Metal Bronzo. Or add a touch of antique artisan flavour using Ecomalta Argilla or Mineralmarmo combined with a lacquered Agata. Introduce materials such as Fenix and HPL, innovative and versatile, to combine past and present styles.

/ Créez dans le lieu de soins personnels l'image d'une vie aux rythmes lents du passé avec des compléments en Dekorativo 3D Paulownia Seppia et Laqué Metal Bronzo. Ou donnez le goût de l'artisanat antique en utilisant Ecomalta Argilla ou Minéralmarbre associé au Laqué Agata. Introduisez des matériaux tels que Fenix et l'HPL, innovants et polyvalents, pour allier le passé et le présent.

/ Schaffen Sie am Ort der Körperpflege eine entspannte Atmosphäre mit den langsamen Rhythmen Der Vergangenheit, mit Ergänzungen aus Dekorativo 3D Paulownia Seppia und Lack Metal Bronzo. Oder verleihen Sie ihm mit Ecomalta Argilla oder Mineralmarmor, kombiniert mit der Lackausführung Agata, einen Hauch antiker Handwerkskunst. Verwenden Sie innovative und vielseitige Materialien wie Fenix und HPL, um Vergangenheit und Gegenwart mit Stil miteinander zu vereinen.

/ Cree en el lugar del cuidado de sí mismo la fotografía de una vida con los ritmos lentos del pasado con complementos de Dekorativo 3D Paulownia Seppia y Lacado Metal Bronzo. O dé un toque de artesanía antigua usando Ecomalta Argilla o Mineralmarmo combinado con un Lacado Agata. Introduzca materiales innovadores y versátiles como el Fenix y el HPL, para combinar el pasado y el presente con el estilo.



Il sorgere del sole accompagna il compimento dei gesti della cura, ai quali il corpo si dedica al risveglio. La Specchiera Loop retroilluminata, posta sopra una base in HPL Unicolor Pulpis con frontale sporgente, si staglia come un astro nascente su un altare dedicato alle abluzioni quotidiane. Il vano a giorno è atto a contenere gli oggetti necessari al rituale mattutino.

— The rising sun accompanies the delicate gestures of personal care, routinely carried out by the body upon its awakening. The Loop backlit Mirror that sits above a base in HPL Unicolor Pulpis with protruding front, stands out like a rising star on an altar dedicated to daily purification rituals. The open compartment is designed to house all the elements forming part of your morning routine.

— Le lever du soleil accompagne l'accomplissement des gestes de soin, auxquels le corps se consacre au réveil. Le Miroir rétro-éclairé Loop placé sur une base en HPL Unicolor Pulpis à façade avancée, se démarque comme un astre naissant sur un autel dédié aux ablutions quotidiennes. Le compartiment ouvert peut contenir les objets nécessaires au rituel du matin.

— Der Sonnenaufgang begleitet die morgendliche Körperpflege. Der von hinten beleuchtete und über einem Unterschrank aus HPL Unicolor Pulpis mit vorspringender Front befestigte Wandspiegel Loop ist wie ein aufsteigender Stern über einem der täglichen Körperpflege gewidmeten Altar. Das offene Fach ist für die Aufbewahrung der für das Morgenritual benötigten Utensilien geeignet.

— La salida del sol acompaña la realización de los gestos del cuidado, a los que el cuerpo se dedica al despertar. El espejo Loop retroiluminado, colocado sobre una base de HPL Unicolor Pulpis con un frente saliente, destaca como una estrella emergente sobre un altar dedicado a las abluciones cotidianas. El compartimiento abierto está diseñado para contener los objetos necesarios para el ritual matutino.





Upgrade | 14 |

— M2 System Double

— **Specchiera Loop retroilluminata e lampade Smile a soffitto in metallo verniciato Nero**
— Loop backlit mirror and Smile ceiling lamps in Nero painted metal — Miroir Loop rétro-éclairé
et suspensions Smile en métal peint Nero — Von hinten beleuchteter Wandspiegel Loop und
Deckenlampen Smile aus lackiertem Metall Nero — Espejo Loop retroiluminado y lámparas de techo
Smile de metal pintado Nero









_____ **Base a giorno in Laccato opaco Torba** _____ Open base
unit in matt Lacquered Torba _____ Élément bas ouvert
en Laqué mat Torba _____ Offener Unterschrank in matter
Lackausführung Torba _____ Base abierta en Lacado mate Torba





LEGENDA ELEMENTI

— KEY TO THE ELEMENTS

- _01 base | base unit
- _02 base double | double base unit
- _03 vano a giorno | open compartment
- _04 maniglia | handle
- _05 maniglia integrata | integrated handle
- _06 gola | groove
- _07 top | top
- _08 lavabo | washbasin
- _09 pensile | wall unit
- _10 pensile a giorno | open wall unit
- _11 specchio | mirror
- _12 lampada | lamp
- _13 accessori | accessories



B

BAXAR UPDATE_ TECHNICAL DATA

Ogni complemento d'arredo è disponibile in molteplici colori e finiture diverse: Dekorativo 3D; HPL Unicolor; Fenix; Ecomalta e Ecomalta "Le terre"; Laccati; Rovere corteccia. La personalizzazione del singolo elemento consente di progettare un habitat confortevole in linea con la propria dimensione.

— Each furniture element is available in a selection of colours and different finishes: Dekorativo 3D; HPL Unicolor; Fenix; Ecomalta and Ecomalta "Le terre"; Lacquers; Rovere corteccia. The personalisation of each single element allows the design of a comfortable habitat in line with one's own dimension.

— Chaque meuble est disponible en plusieurs couleurs et finitions différentes: Dekorativo 3D; HPL Unicolor ; Fenix; Ecomalta et Ecomalta « Le terre »; Laqués; Rovere corteccia. La personnalisation des éléments individuels permet de concevoir un habitat confortable en accord avec sa propre dimension.

— Jedes Möbelstück ist in unzähligen Farben und Ausführungen erhältlich: Dekorativo 3D; HPL Unicolor; Fenix; Ecomalta und Ecomalta "Le terre"; Lackausführungen; Rovere corteccia. Die individuelle Anpassung jedes einzelnen Elements ermöglicht es Ihnen, einen komfortablen Lebensraum in der gewünschten Größe zu schaffen.

— Cada uno de los accesorios de decoración está disponible en muchos colores y acabados diferentes: Dekorativo 3D; HPL Unicolor; Fenix; Ecomalta e Ecomalta "Le terre"; Lacados; Rovere corteccia. La personalización de cada uno de los elementos permite diseñar un hábitat confortable acorde con su propio tamaño.

Upgrade | 01 | Cleo

___ M2 System Double

07 | Top Sp. 1,2 cm con vasca integrata Scivolo L. 50 cm HPL Unicolor Pulpis scuro (TKJ) ___EN Top Th. 1.2 cm with Scivolo integrated basin W. 50 cm in HPL Unicolor Pulpis scuro (TKJ) ___FR Plan Ép. 1,2 cm avec vasque intégrée Scivolo L. 50 cm, HPL Unicolor Pulpis scuro (TKJ) ___DE Waschtischplatten mit einer Stärke von 1,2 cm mit integriertem Waschbecken Scivolo L. 50 cm HPL Unicolor Pulpis scuro (TKJ) ___ES Encimera Esp. 1,2 cm con cuba integrada Scivolo L. 50 cm HPL Unicolor Pulpis Scuro (TKJ)

Upgrade | 02 | Cleo

___ M System Diagonal

07 | Top Scatolato Sp. 13 cm HPL Unicolor Pulpis chiaro (TKH) ___EN Box-type Top, Th. 13 cm in HPL Unicolor Pulpis chiaro (TKH) ___FR Plan à me creuse Ép. 13 cm HPL Unicolor Pulpis chiaro (TKH) ___DE Waschtischplatte kastenförmig, mit einer Stärke von 13 cm HPL Unicolor Pulpis chiaro (TKH) ___ES Encimera en forma de caja Esp. 13 cm HPL Unicolor Pulpis chiaro (TKH)

08 | Lavabo Tuttu fuori Modo Corian Bianco (T1C), con Cover in HPL Unicolor Pulpis chiaro (TKH) ___EN Modo Sit-on washbasin in Corian Bianco (T1C), with Cover in HPL Unicolor Pulpis chiaro (TKH) ___FR Vasque à poser Modo Corian Bianco (T1C), avec Cover en HPL Unicolor Pulpis chiaro (TKH) ___DE Aufsatzwaschtisch Modo Corian Bianco (T1C), mit Cover aus HPL Unicolor Pulpis chiaro (TKH) ___ES Lavabo externo Modo Corian Bianco (T1C), con Cover in HPL Unicolor Pulpis chiaro (TKH)

Upgrade | 03 | Look

___ M System

08 | Lavabo a terra Kant Gres Cava Noir Desir lucido (TQJ) ___EN Kant floor-standing washbasin in gloss Gres Cava Noir Desir (TQJ) ___FR Vasque au sol Kant Gres Cava Noir Desir brillant (TQJ) ___DE Freistehender Waschtisch Kant Gres Cava Noir Desir glänzend (TQJ) ___ES Lavabo de suelo Kant Gres Cava Noir Desir brillante (TQJ)

08 V | Lavabo a terra Kant HPL Unicolor Pulpis chiaro (TKH) ___EN Kant floor-standing washbasin in HPL Unicolor Pulpis chiaro (TKH) ___FR Vasque au sol Kant HPL Unicolor Pulpis chiaro (TKH) ___DE Freistehender Waschtisch Kant HPL Unicolor Pulpis chiaro (TKH) ___ES Lavabo de suelo Kant HPL Unicolor Pulpis chiaro (TKH)

Upgrade | 04 | Cube

___ M1 System Line

07 | Top Sp. 1,2 cm con vasca integrata Scivolo L. 60 cm HPL Unicolor Pulpis scuro (TKJ) ___EN Top Th. 1.2 cm with Scivolo integrated basin W. 60 cm in HPL Unicolor Pulpis scuro (TKJ) ___FR Plan Ép. 1,2 cm avec vasque intégrée Scivolo L. 60 cm, HPL Unicolor Pulpis scuro (TKJ) ___DE Waschtischplatten mit einer Stärke von 1,2 cm mit integriertem Waschbecken Scivolo L. 60 cm HPL Unicolor Pulpis scuro (TKJ) ___ES Encimera Esp. 1,2 cm con cuba integrada Scivolo L. 60 cm HPL Unicolor Pulpis scuro (TKJ)

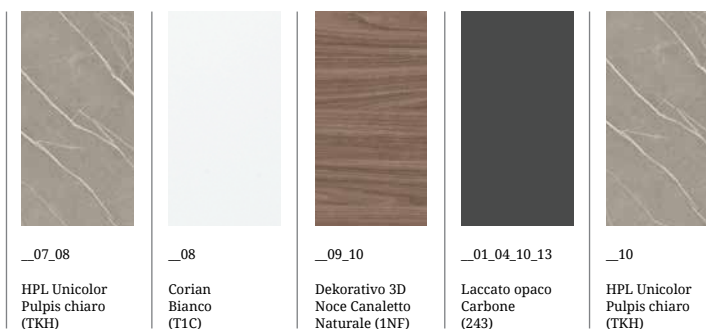
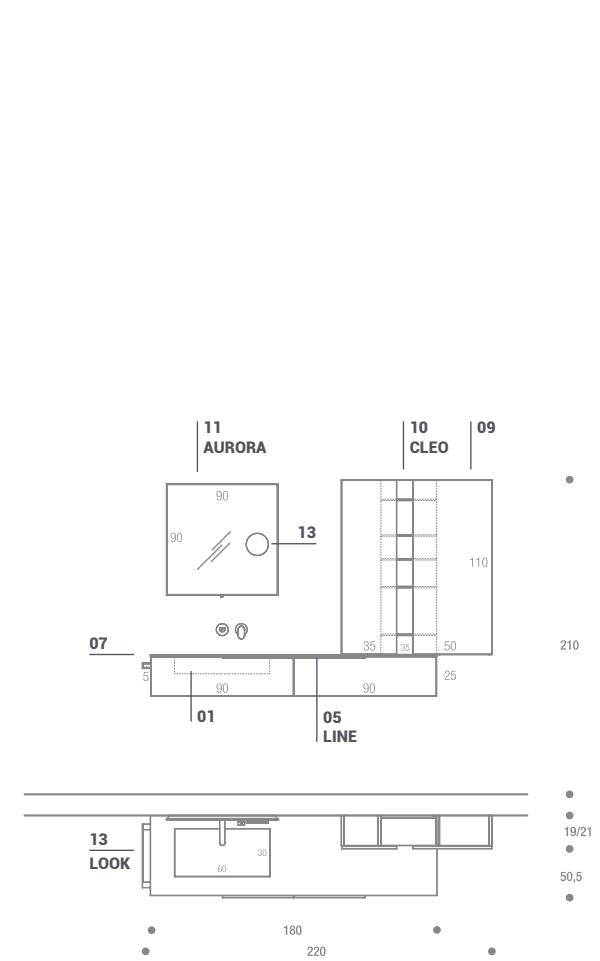
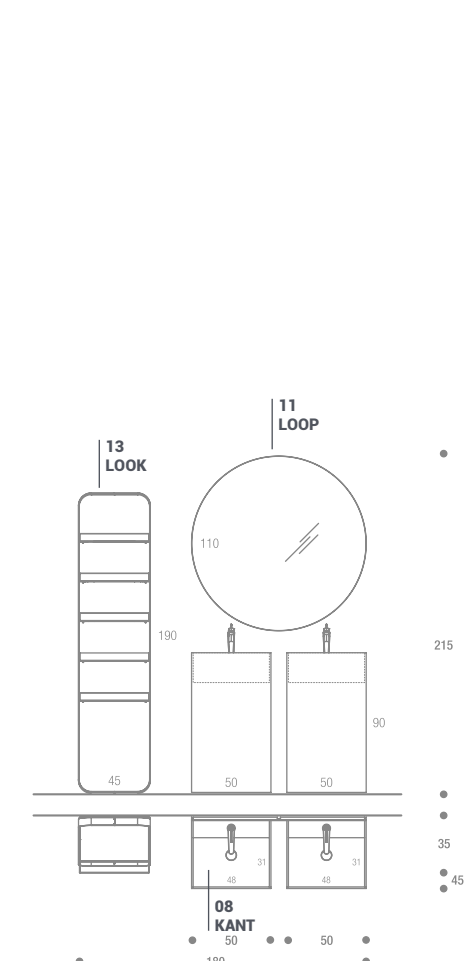
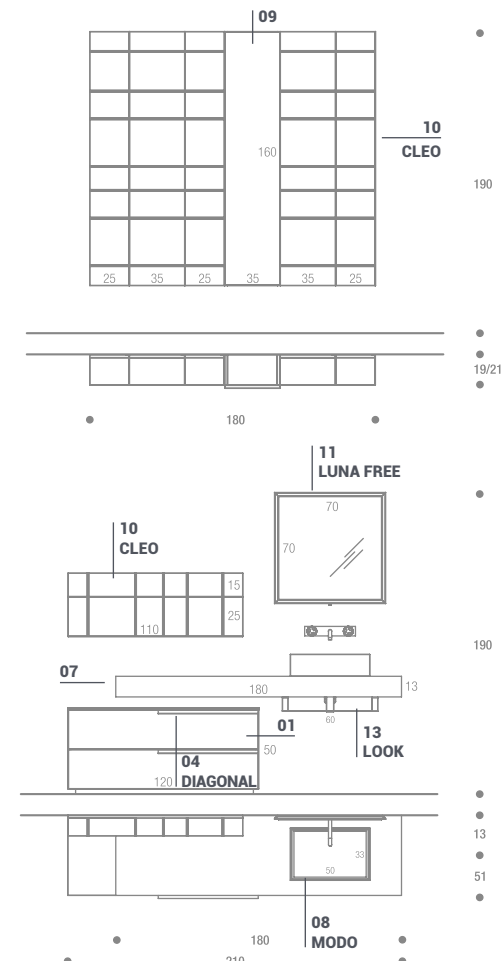
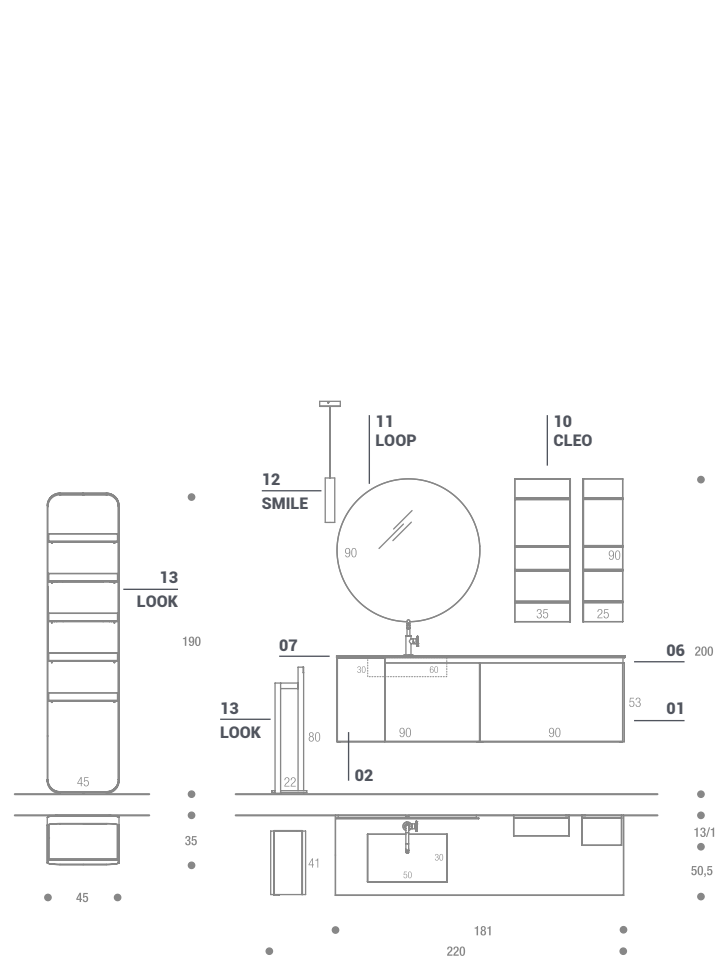

Upgrade | 05 | Cleo

___ M2 System

07 | Top e alzatina sp. 1,2 cm Deimos Stone Text Bianco (TUA) ___EN Top and Upstand th. 1.2 cm in Deimos Stone Text Bianco (TUA) ___FR Plan et rehausse ép. 1,2 cm Deimos Stone Text Bianco (TUA) ___DE Waschtischplatte und Abschlussprofil mit einer Stärke von 1,2 cm Deimos Stone Text Bianco (TUA) ___ES Encimera y alzada esp. 1,2 cm Deimos Stone Text Bianco (TUA)

08 | Lavabo Tuttofuori Blade11 Ceramica opaca Cemento (OCD) ___EN Blade11 Sit-on washbasin ceramic washbasin in matt Cemento (OCD) ___FR Vasque À poser Blade11 Céramique mate Cemento (OCD) ___DE Aufsatzbecken Blade11 Keramik matt Cemento (OCD) ___ES Lavabo exterior Blade11 Cerámica mate Cemento (OCD)

07 V | Variante Top sp. 1,2 cm Dekorativo 3D Pietra Piasentina Grigio chiaro (1AA) ___EN Top variant th. 1.2 cm in Dekorativo 3D Pietra Piasentina Grigio chiaro (1AA) ___FR Variante Plan ép. 1,2 cm, Dekorativo 3D Pietra Piasentina Grigio chiaro (1AA) ___DE Waschtischplatten-Variante mit einer Stärke von 1,2 cm Dekorativo 3D Pietra Piasentina Grigio chiaro (1AA) ___ES Variante Encimera esp. 1,2 cm Dekorativo 3D Pietra Piasentina Grigio chiaro (1AA)

08 V | Variante Tuttofuori Morris Mineralmarmo Bianco opaco con Cover in Dekorativo 3D Pietra Piasentina Grigio chiaro (1AA) ___EN Morris Sit-on washbasin variant in matt Bianco Mineralmarmor with Cover in Dekorativo 3D Pietra Piasentina Grigio chiaro (1AA) ___FR Variante Vasque à poser Morris Minéralmarmor Bianco mat avec Cover en Dekorativo 3D Pietra Piasentina Grigio chiaro (1AA) ___DE Variante Aufsatzbecken Morris Mineralmarmor Bianco matt mit Cover in Dekorativo 3D Pietra Piasentina Grigio chiaro (1AA) ___ES Variante lavabo exterior Morris Mineralmarmor Bianco mate con Cover in Dekorativo 3D Pietra Piasentina Grigio chiaro (1AA)

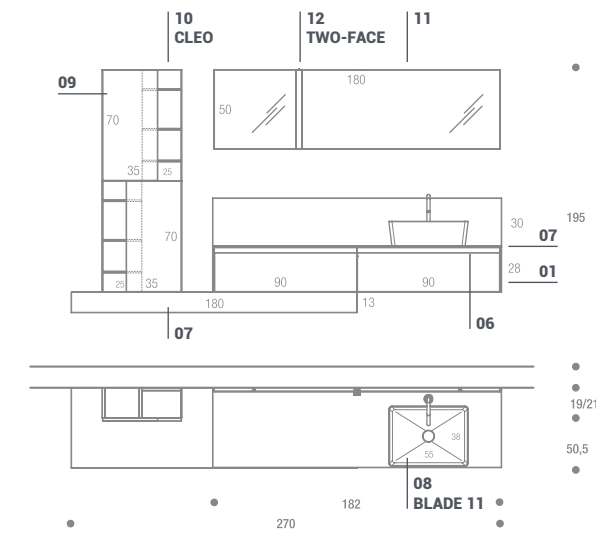

Upgrade | 06 | Cleo

___ M System Diagonal

07 | Top Sp. 1,2 cm con vasca integrata Cover L 60 in Fenix Grigio Londra (TFD) ___EN Top Th. 1.2 cm with Cover integrated washbasin W 60 in Fenix Grigio Londra (TFD) ___FR Plan Ép. 1,2 cm avec vasque intégrée Cover L 60 en Fenix Grigio Londra (TFD) ___DE Waschtischplatten mit einer Stärke von 1,2 cm mit integriertem Waschbecken Cover L 60 aus Fenix Grigio Londra (TFD) ___ES Encimera Esp. 1,2 cm con cuba integrada Cover L 60 de Fenix Grigio Londra (TFD)

07 V | Variante Top sp. 1,2 cm Dekorativo 3D Pietra Piasentina Grigio chiaro (1AA) ___EN Top variant th. 1.2 cm in Dekorativo 3D Pietra Piasentina Grigio chiaro (1AA) ___FR Variante Plan ép. 1,2 cm, Dekorativo 3D Pietra Piasentina Grigio chiaro (1AA) ___DE Waschtischplatten-Variante mit einer Stärke von 1,2 cm Dekorativo 3D Pietra Piasentina Grigio chiaro (1AA) ___ES Variante Encimera esp. 1,2 cm Dekorativo 3D Pietra Piasentina Grigio chiaro (1AA)

08 V | Variante Tuttofuori Morris Mineralmarmo Bianco opaco con Cover in Dekorativo 3D Pietra Piasentina Grigio chiaro (1AA) ___EN Morris Sit-on washbasin variant in matt Bianco Mineralmarmor with Cover in Dekorativo 3D Pietra Piasentina Grigio chiaro (1AA) ___FR Variante Vasque à poser Morris Minéralmarmor Bianco mat avec Cover en Dekorativo 3D Pietra Piasentina Grigio chiaro (1AA) ___DE Variante Aufsatzbecken Morris Mineralmarmor Bianco matt mit Cover in Dekorativo 3D Pietra Piasentina Grigio chiaro (1AA) ___ES Variante lavabo exterior Morris Mineralmarmor Bianco mate con Cover in Dekorativo 3D Pietra Piasentina Grigio chiaro (1AA)

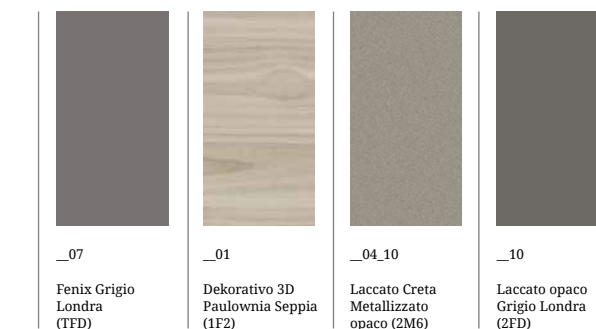
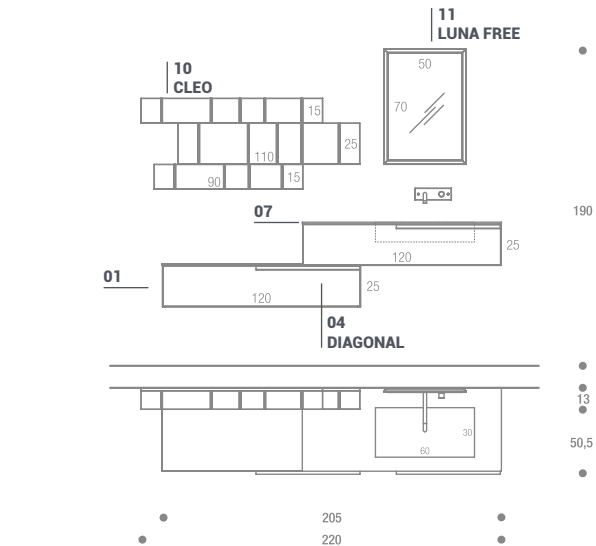

Upgrade | 07 | Cube

___ M2 System

07 | Top Sp. 1 cm con vasca fusa Nettuno L. 48 cm Cristallo Acidato Copper (FM7) ___EN Top Th. 1 cm with Nettuno cast washbasin W. 48 cm in Copper etched glass (FM7) ___FR Plan Ép. 1 cm avec vasque intégrée Nettuno L. 48 cm Verre Dépoli Copper (FM7) ___DE Waschtischplatten mit einer Stärke von 1 cm mit eingelassenem Waschbecken Nettuno L. 48 cm geätztes Kristallglas Copper (FM7) ___ES Encimera Esp. 1 cm con cuba fundida Nettuno L. 48 cm Cristal Esmerilado Copper (FM7)

07 V | Variante Top sp. 1 cm Dekorativo 3D Pietra Piasentina Grigio chiaro (1AA) ___EN Top variant th. 1 cm in Dekorativo 3D Pietra Piasentina Grigio chiaro (1AA) ___FR Variante Plan ép. 1 cm, Dekorativo 3D Pietra Piasentina Grigio chiaro (1AA) ___DE Waschtischplatten-Variante mit einer Stärke von 1 cm Dekorativo 3D Pietra Piasentina Grigio chiaro (1AA) ___ES Variante Encimera esp. 1 cm Dekorativo 3D Pietra Piasentina Grigio chiaro (1AA)

08 V | Variante Tuttofuori Morris Mineralmarmo Bianco opaco con Cover in Dekorativo 3D Pietra Piasentina Grigio chiaro (1AA) ___EN Morris Sit-on washbasin variant in matt Bianco Mineralmarmor with Cover in Dekorativo 3D Pietra Piasentina Grigio chiaro (1AA) ___FR Variante Vasque à poser Morris Minéralmarmor Bianco mat avec Cover en Dekorativo 3D Pietra Piasentina Grigio chiaro (1AA) ___DE Variante Aufsatzbecken Morris Mineralmarmor Bianco matt mit Cover in Dekorativo 3D Pietra Piasentina Grigio chiaro (1AA) ___ES Variante lavabo exterior Morris Mineralmarmor Bianco mate con Cover in Dekorativo 3D Pietra Piasentina Grigio chiaro (1AA)

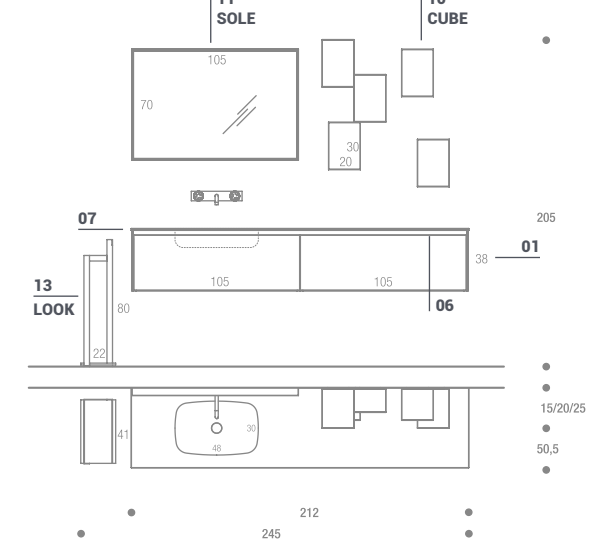

Upgrade | 08 | Cube

___ M System Surf

07 | Top Sp. 6 cm Rovere Corteccia Fumo (01S) ___EN Top Th. 6 cm in Rovere Corteccia Fumo (01S) ___FR Plan Ép. 6 cm Rovere Corteccia Fumo (01S) ___DE Waschtischplatten mit einer Stärke von 6 cm Rovere Corteccia Fumo (01S) ___ES Encimera Esp. 6 cm Rovere Corteccia Fumo (01S)

08 | Tuttofuori Blade18 Ceramica opaca Cenere (OCE) ___EN Blade18 Sit-on washbasin ceramic washbasin in matt Cenere (OCE) ___FR Vasque à poser Blade18 Céramique mate Cenere (OCE) ___DE Aufsatzbecken Blade18 matte Keramik Cenere (OCE) ___ES Lavabo exterior Blade18 Cerámica mate Cenere (OCE)

07 V | Variante Top Sp. 6 cm Rovere Corteccia Naturale (01P) ___EN Top variant Th. 6 cm in Rovere Corteccia Naturale (01P) ___FR Variante Plan Ép. 6 cm Rovere Corteccia Naturale (01P) ___DE Waschtischplatten-Variante mit einer Stärke von 6 cm Rovere Corteccia Naturale (01P) ___ES Variante Encimera Esp. 6 cm Rovere Corteccia Naturale (01P)

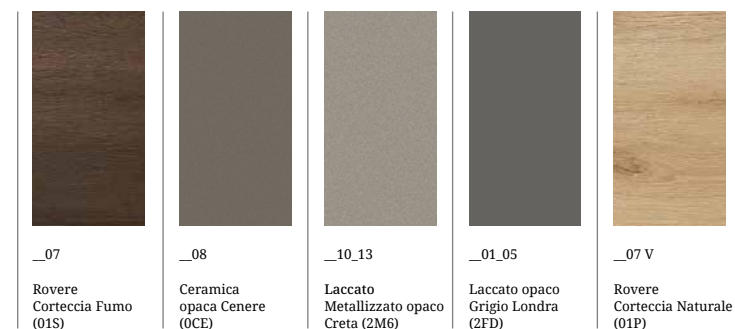
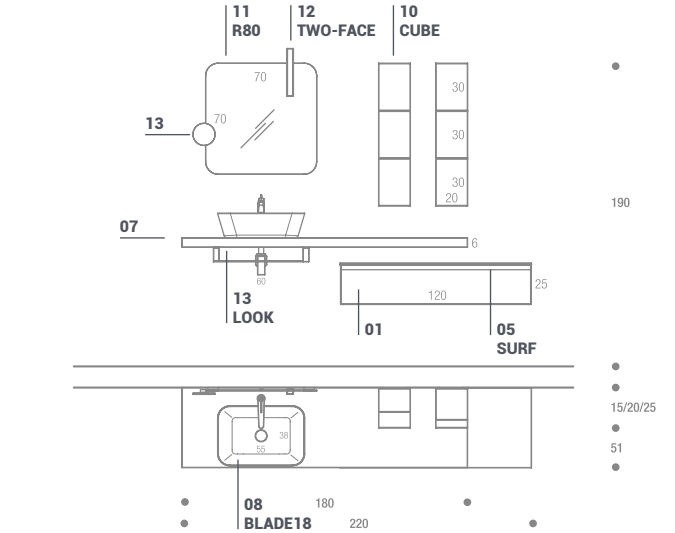

Upgrade | 09 | Kros

___ M2 System

07 | Top Sp. 1,2 cm con vasca integrata Scivolo L. 60 cm Fenix Nero Ingo (TFJ) ___EN Top Th. 1.2 cm with Scivolo integrated washbasin W. 60 cm in Fenix Nero Ingo (TFJ) ___FR Plan Ép. 1,2 cm avec vasque intégrée Scivolo L. 60 cm Fenix Nero Ingo (TFJ) ___DE Waschtischplatten mit einer Stärke von 1,2 cm mit integriertem Waschbecken Scivolo L. 60 cm Fenix Nero Ingo (TFJ) ___ES Encimera Esp. 1,2 cm con cuba integrada Scivolo L. 60 cm Fenix Nero Ingo (TFJ)

Upgrade | 10 | Kros

___ M1 System Line

07 | Top sp. 1,2 cm con vasca integrata Tivi L. 52 cm Mineralmarmo Calce Tortora (TAC) ___EN Top Th. 1.2 cm with Tivi W.52 cm integrated washbasin Calce Tortora Mineralmarbre (TAC) ___FR Plan ép. 1,2 cm avec vasque intégrée Tivi L. 52 cm Minéralmarbre Calce Tortora (TAC) ___DE Waschtischplatten mit einer Stärke von 1,2 cm mit integriertem Waschbecken Tivi L. 52 cm Mineralmarmor Calce Tortora (TAC) ___ES Encimera esp. 1,2 cm con cuba integrada Tivi L. 52 cm Mineralmarmo Calce Tortora (TAC)

07 V | Variante Top scatolato Sp. 13 con vasca integrata Orion 100 L. 100 cm Ocritch opaco Bianco (TD1) ___EN Box-type top variant Th. 13 with Orion 100 integrated washbasin W. 100 cm in matt Bianco Ocritch (TD1) ___FR Variante Plan à caisson Ép. 13 avec vasque intégrée Orion 100 L. 100 cm Ocritch mat Bianco (TD1) ___DE Waschtischplatten-Variante kastenförmig mit einer Stärke von 13 mit integriertem Waschbecken Orion 100 L. 100 cm Ocritch matt Bianco (TD1) ___ES Variante Encimera en forma de caja Esp. 13 con cuba integrada Orion 100 L. 100 cm Ocritch mate Bianco (TD1)

Upgrade | 11 | Climb Free

___ M1 System Surf

07 | Top Sp. 6 cm Rovere Corteccia Avena (01R) ___EN Top Th. 6 cm in Rovere Corteccia Avena (01R) ___FR Plan Ép. 6 cm Rovere Corteccia Avena (01R) ___DE Waschtischplatten mit einer Stärke von 6 cm Rovere Corteccia Avena (01R) ___ES Encimera Esp. 6 cm Rovere Corteccia Avena (01R)

08 | Lavabo Tuttofuori Modo HPL Unicolor Pulpis scuro (TKJ) ___EN Modo Sit-on washbasin in HPL Unicolor Pulpis scuro (TKJ) ___FR Vasque À poser Modo HPL Unicolor Pulpis scuro (TKJ) ___DE Aufsatzwaschbecken Modo HPL Unicolor Pulpis Scuro (TKJ) ___ES Lavabo externo Modo HPL Unicolor Pulpis Scuro (TKJ)

Upgrade | 12 | Climb

___ M2 System

07 | Top Sp. 1 cm Dekorativo 3D Pelle Pecari Tortora (1PE) ___EN Top Th. 1 cm in Dekorativo 3D Pelle Pecari Tortora (1PE) ___FR Plan Ép. 1 cm Dekorativo 3D Pelle Pecari Tortora (1PE) ___DE Waschtischplatten mit einer Stärke von 1 cm Dekorativo 3D Pelle Pecari Tortora (1PE) ___ES Encimera Esp. 1 cm Dekorativo 3D Pelle Pecari Tortora (1PE)

08 | Lavabo Tuttofuori Modo Gres Cava Noir Desir (TQH) ___EN Modo Sit-on washbasin in Gres Cava Noir Desir (TQH) ___FR Vasque À poser Modo Grès Cava Noir Desir (TQH) ___DE Aufsatzwaschbecken Modo Gres Cava Noir Desir (TQH) ___ES Lavabo externo Modo Gres Cava Noir Desir (TQH)

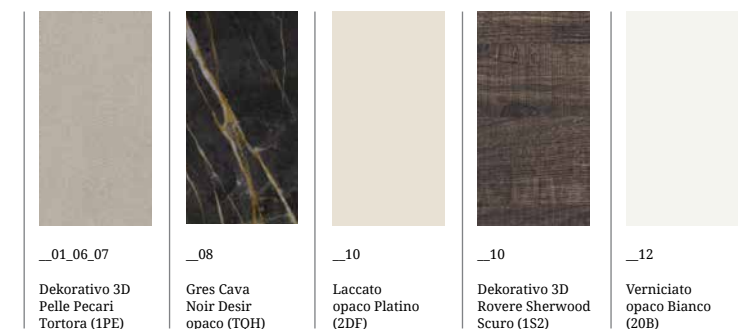
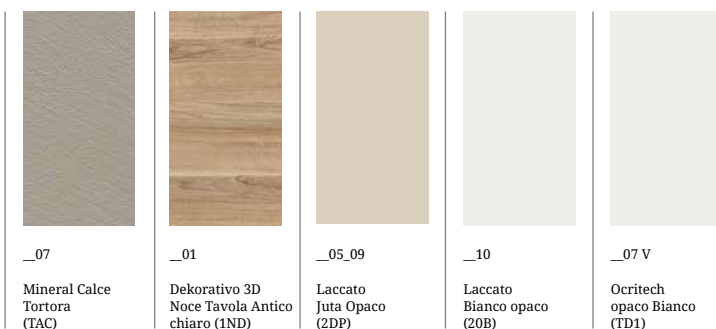
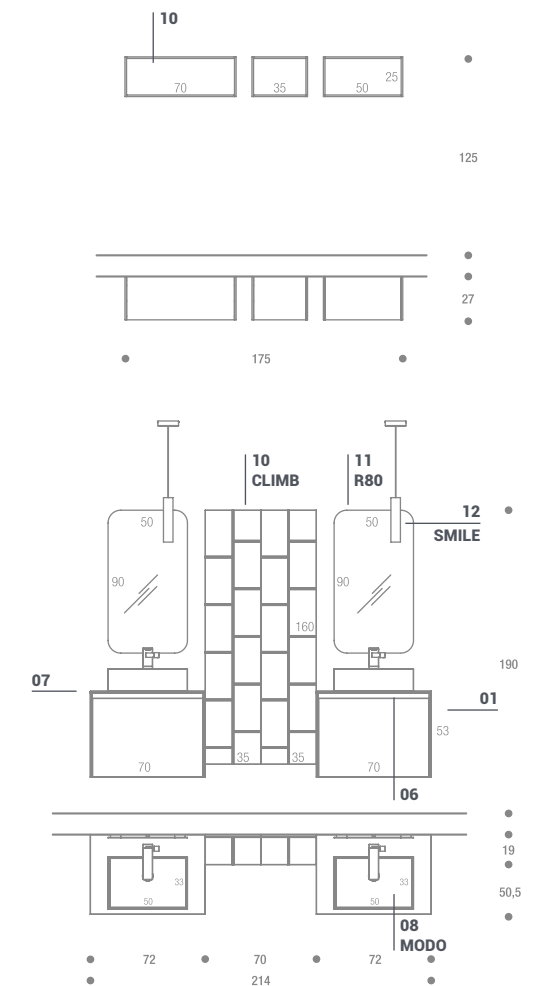
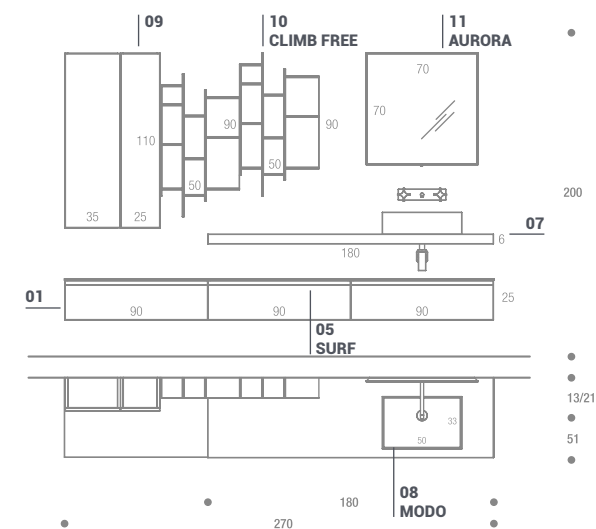
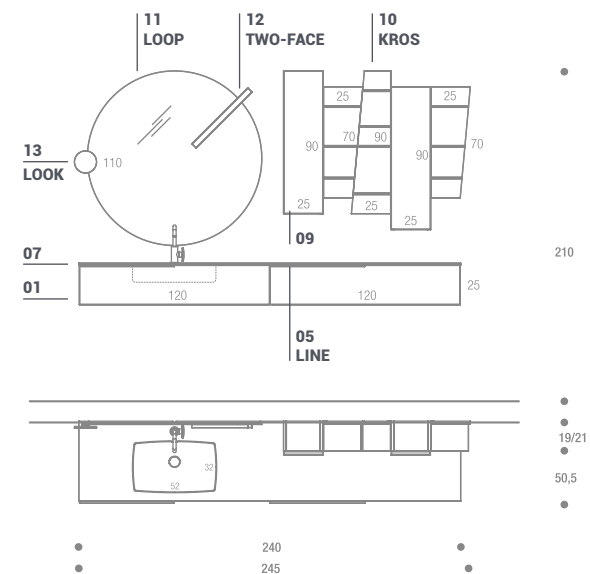
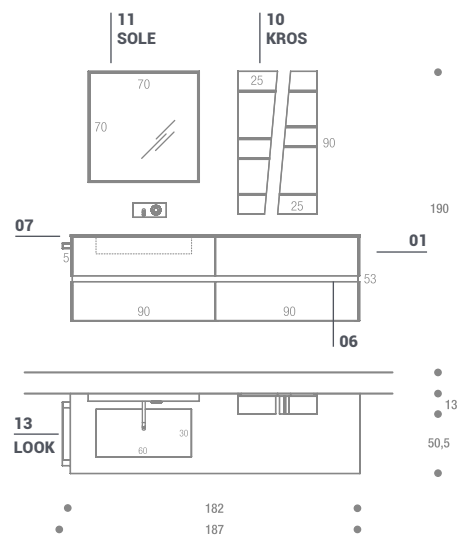

Upgrade | 13 | Climb

___ M2 System Double

07 | Top sp. 1,2 con vasca integrata Scivolo L. 60 cm Fenix Grigio Efeso (TFB) ___**EN** Top th. 1.2 with Scivolo integrated washbasin W. 60 cm in Fenix Grigio Efeso (TFB) ___**FR** Plan ép. 1,2 avec vasque intégrée Scivolo L. 60 cm Fenix Grigio Efeso (TFB) ___**DE** Waschtischplatten mit einer Stärke von 1,2 mit integriertem Waschbecken Scivolo L. 60 cm Fenix Grigio Efeso (TFB) ___**ES** Encimera esp. 1,2 con cuba integrada Scivolo L. 60 cm Fenix Grigio Efeso (TFB)

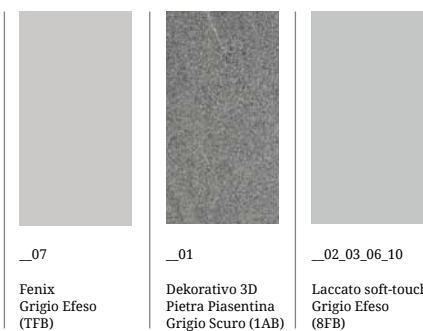
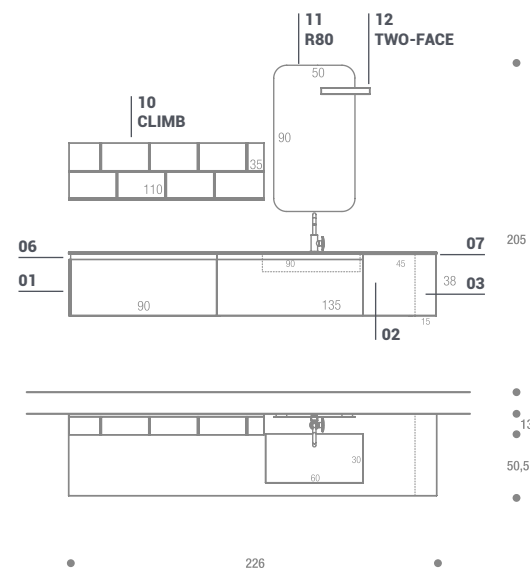

Upgrade | 14 |

___ M2 System Double

07 | Top Sp. 1,2 cm con vasca integrata Prisma L. 60 HPL Unicolor Pulpis chiaro (TKH) ___**EN** Top Th. 1.2 cm with Prisma integrated washbasin W. 60 in HPL Unicolor Pulpis chiaro (TKH) ___**FR** Plan Ép. 1,2 cm avec vasque intégrée Prisma L. 60 HPL Unicolor Pulpis chiaro (TKH) ___**DE** Waschtischplatten mit einer Stärke von 1,2 cm mit integriertem Waschbecken Prisma L. 60 HPL Unicolor Pulpis chiaro (TKH) ___**ES** Encimera Esp. 1,2 cm con cuba integrada Prisma L. 60 HPL Unicolor Pulpis chiaro (TKH)

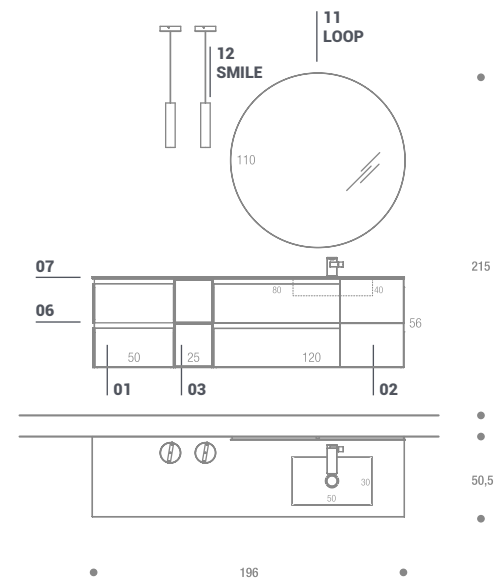

COLORI E FINITURE

___ COLOURS AND FINISHES

- | 22 | Dekorativo 3D
- | 11 | HPL Unicolor
- | 09 | Fenix
- | 10 | Ecomalta e Ecomalta "Le terre"
- | 53 | Laccati
- | 03 | Rovere corteccia

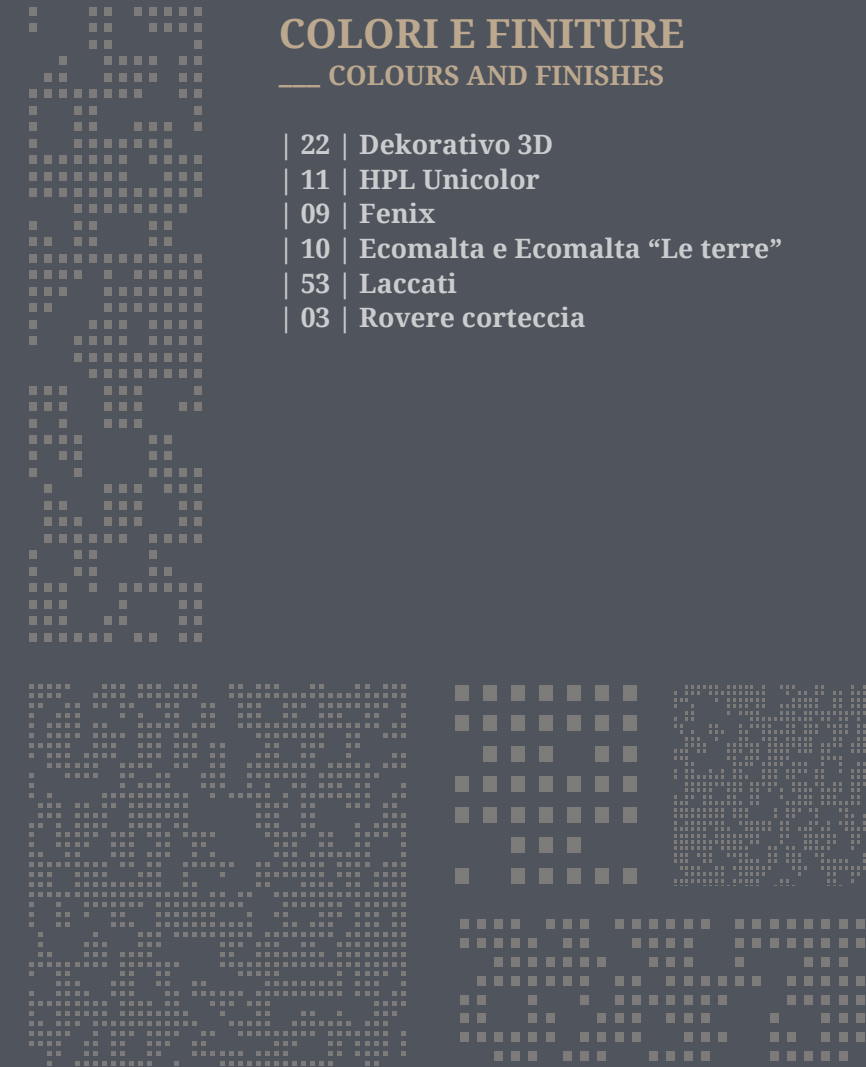

Melaminico usato per realizzare strutture, frontali, elementi giorno, top, fianchi di tamponamento e anche per il rivestimento delle gole. Top sp. 6 cm realizzato in Laminato Dekorativo 3D

___Melamine finish used for structures, front panels, open elements, tops side panels and also for the covering of groove coating. Top 6 cm thick in Laminate Dekorativo 3D

___Melaminé utilisé pour réaliser les structures, les façades, les éléments ouverts, les plans de toilettes, les joues mais aussi le revêtement des gorges. Plan travail ép. 6 cm en melamine Dekorativo 3D

___Verwendet wird es für Strukturen, Stirnseiten, offene Elemente, Waschtischplatten, Abdichtungsflächen und auch für die Verkleidung der Griffmulden. Platte St. 6 cm aus Melamin Dekorativo 3D

___Melamínico usado para realizar estructuras, frontales, elementos abiertos, encimeras, costados de compensación y también para el revestimiento de las golas Encimera Esp. 6 cm realizada en Laminado Dekorativo 3D

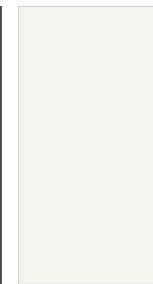

__10B
COLORTECH
BIANCO



__1PE
PELLE PECARI
TORTORA



__1S1
ROVERE SHERWOOD
CHIARO

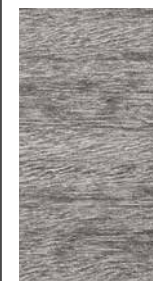

__1SA
EUCALIPTO SABLÈ
GRIGIO



__1F2
PAULOWNIA
SEPIA



__1AA
PIETRA
PIASENTINA
GRIGIO CHIARO



__1S3
ROVERE SHERWOOD
CASTANO



__1SB
EUCALIPTO SABLÈ
CANALETTO



__1ND
NOCE TAVOLA
ANTICO CHIARO



__1AB
PIETRA
PIASENTINA
GRIGIO SCURO



__1S2
ROVERE SHERWOOD
SCURO



__1SC
EUCALIPTO SABLÈ
TERMOCOTTO



__1NE
NOCE TAVOLA
ANTICO SCURO



__1P0
ROVERE DOGATO
BIANCO



__1A1
CEMENTO
CENERE



__1NF
NOCE CANALETTO
NATURALE



__1P1
ROVERE DOGATO
GRIGIO



__1A2
CEMENTO
TORTORA



__1NA
NODATO SPACCATO
BIONDO



__1A3
CEMENTO
CRETA



__1NB
NODATO SPACCATO
TABACCO



__1A4
CEMENTO
OLTREMARE

| 11 | HPL UNICOLOR
_BAXAR

Usato per realizzare strutture, frontali, elementi giorno, top e top con vasca integrata, fianchi di tamponamento e anche per il rivestimento delle gole.

___Used for structures, front panels, open elements, tops and washbasins integrated in tops, side panels and also for groove coating.

___Utilisé pour réaliser les structures, les façades, les éléments ouverts, les plans de toilettes standards et ceux avec vasque intégrée, les joues mais aussi le revêtement des gorges.

___Verwendet wird es für Strukturen, Stirnseiten, offene Elemente, Waschtischplatten und Platten mit integriertem Becken sowie Abdichtungsflächen und auch für die Verkleidung der Griffmulden.

___Usado para realizar estructuras, frontales, elementos abiertos, encimeras y encimeras con cuba integrada, costados de compensación y también para el revestimiento de las golas.



_TKH
PULPIS
CHIARO



_TKJ
PULPIS
SCURO



_TK4
QUERCIA
GRIGIA



_TKG
NOCE
SAVOIA



_TK2
ROVERE
WAFER



_TK3
ROVERE
MONET



_TK6
ROVERE
SLAVONIA



_TK1
BOTTICINO



_TKF
ARDESIA



_TKE
MALTA
GRIGIA



_TKD
MALTA
CANAPA

Il Fenix® è un materiale opaco che offre prestazioni tecnologiche all'avanguardia grazie alle sue caratteristiche superficiali. Usato per realizzare strutture, frontali, elementi giorno, top e top vasca integrata, fianchi di tamponamento e anche per il rivestimento delle gole.

__This is a matt material that offers a technologically advanced performance thanks to its surface characteristics. Used for structures, front panels, open elements, tops and washbasins integrated in tops, side panels and also groove coating.

__Il s'agit d'un matériau opaque qui offre des performances technologiques à l'avant-garde grâce à ses caractéristiques superficielles. Utilisé pour réaliser les structures, les façades, les éléments ouverts, les plans de toilettes standards et ceux avec vasque intégrée, les joues mais aussi le revêtement des gorges.

__Ist ein mattes Material, das dank seiner Oberflächeneigenschaften hochtechnologische Leistungen bietet. Verwendet wird es für Strukturen, Stirnseiten, offene Elemente, Waschtischplatten und Platten mit integriertem Becken sowie Abdichtungsflächen ächen und auch für die Verkleidung der Griffmulden.

__Es un material mate que ofrece prestaciones tecnológicas de vanguardia gracias a sus características superficiales. Usado para realizar estructuras, frontales, elementos abiertos, encimeras y encimeras con cuba integrada, costados de compensación y además para el revestimiento de las golas.



Resistenza ai graffi all'abrasione / Resistance to scratches and abrasion / Résistance aux rayures et à l'abrasion / Resistent gegen Kratzer und Abrieb / Resistencia a los arañazos y a la abrasión



Resistenza al calore secco / Resistance to dry heat / Résistance à la chaleur sèche / Resistent gegen trockene Hitze / Resistencia al calor seco



Anti-impronta / Anti-fingerprint / Aucune trace de doigts / Keine Fingerabdrucke / Anti-huella digital



Morbidezza al tatto / Soft touch / Toucher soyeux / Weicher Touch / Suave al tacto



Bassa riflessione della luce, superficie estremamente opaca / Low light reflectivity, extremely matt surface / Faible réflectivité, surface extrêmement mate / Geringe Lichtreflexion, extrem matte Oberfläche / Reflectancia mínima de la luz, superficie extremadamente mate



Riparabilità termica dei micrograffi / Thermal healing of microscratches / Réparation thermique des micro-rayures / Thermische Bearbeitung von Kratzen möglich / Reparabilidad térmica de microarañazos



Elevata resistenza a solventi acidi e ai reagenti di uso domestico / High resistance to acid solvents household reagents / Grande résistance aux solvants et nettoyeurs ménagers / Resistent gegen säurehaltige und alle haushaltsüblichen Reiniger / Alta resistencia a disolvente ácidos y reactivos para uso doméstico



Alta attività di abbattimento della carica batterica / Enhanced anti-bacterial properties / Propriétés antibactériennes renforcées / Verbesserte antibakterielle Eigenschaften / Propiedad anti-bacterias reforzada



_TFJ
NERO
INGO

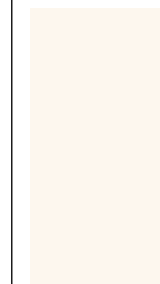

_TFA
BIANCO
MALÈ



_TFF
CACAO
ORINOCO



_TFB
GRIGIO
EFESO



_TFE
GRIGIO
BROMO

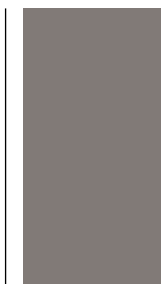

_TFD
GRIGIO
LONDRA



_TFG
VERDE
COMODORO



_TFC
CASTORO
OTTAWA



_TFH
ROSSO
JAIPUR

| 6 | ECOMALTA®
 | 4 | ECOMALTA® “LE TERRE”
 _BAXAR

L'Ecomalta è un materiale naturale, applicato artigianalmente attraverso delicati processi sequenziali. Pensato per realizzare strutture, frontali, top, fianchi di tamponamento e rivestimento gole, si presta altresì allo sviluppo dei top a vasca integrata. L'Ecomalta “Le Terre” si differenzia per l'aggiunta di pigmenti naturali colorati che consentono di ottenere superfici materiche di alto impatto estetico favorendo la personalizzazione degli arredi.

__This is a natural material applied using traditional techniques in different, delicate steps. Used to create structures, front panels, tops and side panels and also for groove coating. Tops with integrated basins can also be created. Ecomalta “Le Terre” differs for the addition of natural coloured pigments that allow the making of textural surfaces with high aesthetic impact. The customisation of the furniture is therefore possible.

__Il s'agit d'un matériau naturel appliqué artisanalement et soigneusement en plusieurs couches. Utilisé pour réaliser les structures, les façades, les plans de toilettes, les joues mais aussi le revêtement des gorges. Il est également possible de réaliser les plans de toilette avec vasque intégrée. Ecomalta « Le Terre » se différencie par l'ajout de pigments naturels colorés qui permet d'obtenir de surfaces de texture avec un haut impact esthétique en favorisant la personnalisation des meubles.

__Ein natürliches Material, das in Handarbeit durch heikle sequentielle Prozesse aufgebracht wird. Verwendet für Konstruktionen, Stirnseiten, Waschtischplatten, seitliche Abdeckplatten und Verkleidung der Einschnitte und Abdichtungsflächen. Die Waschtischplatten können mit eingelassenem Waschbecken hergestellt werden. Die “Le Terre” Ecomalta zeichnet sich durch den Zusatz von natürlichen Farbpigmenten aus, die es ermöglichen, Materialoberflächen mit einer hohen ästhetischen Wirkung zu erhalten, die die Personalisierung der Einrichtungen begünstigen.

__Es un material natural aplicado artesanalmente con diversos pasos. Usado para realizar estructuras, frontales, encimeras, costados y también para el revestimiento de las golas. Se pueden realizar además las encimeras con cuba integrada. Ecomalta “Le terre” se diferencia por la adición de pigmentos naturales coloridos que permiten obtener superficies texturales de alto impacto estético, favoreciendo la personalización de los muebles.



| 53 | LACCATI

OPACHI | LUCIDI | SOFT-TOUCH | NUANCE_LACCATI METAL

_BAXAR

LACCATI OPACHI, LUCIDI, SOFT-TOUCH, NUANCE

Laccati usati per realizzare strutture, frontali, elementi giorno, top, fianchi di tamponamento e anche per il rivestimento delle gole.

48 Colori Laccati in finitura Lucida - Opaca - Soft-touch - Nuance

5 Colori Metallizzati Laccati in finitura Lucida - Opaca - Soft-touch - Nuance.

53 Colori Soft-Touch Laccato molto opaco con finitura superficiale morbida al tatto, anti-impronta, a bassa riflessione della luce, resistente ai graffi e all'abrasione.

9 Colori Soft-touch Abbinabili agli stessi colori dei top con vasca integrata realizzati in Fenix.

53 Colori Nuance Laccatura opaca applicata al Dekorativo 3D Rovere Dogato Bianco

5 Colori laccati opachi per elementi in metallo (Cube - Cleo - Kros - Look)

4 Colori Laccati Metal: Laccato opaco con componenti metallici (senza metalli pesanti), applicato artigianalmente con diversi passaggi.

MATT, GLOSSY, SOFT-TOUCH, NUANCE LACQUERED FINISHES

Lacquered finishes for structures, front panels, open elements, tops, side panels and also for groove coating.

48 Colours Gloss - Matt - Soft-touch - Nuance finish

5 Colours Metallised Lacquers in Gloss - Matt - Soft-touch - Nuance finish

for lacquered metals.

53 Colours Soft-Touch Ultra-matt lacquer with soft-touch, fingerprint-proof, low light reflection finish and scratch and abrasion resistance.

9 Colours Soft-Touch available in the same colours as the Fenix tops with integrated basin.

53 Nuance colours: Matt lacquer applied to Dekorativo 3D Rovere Dogato Bianco

5 Matt lacquered colours for metal parts (Cube - Cleo - Kros - Look)

4 Metal lacquered colours matt lacquered with metallic components (no heavy metals), applied using traditional techniques in various steps.

FINITIONS LAQUÉES MATES, BRILLANTES, SOFT-TOUCH, NUANCE

Finitions laquées utilisées pour réaliser les structures, les façades, les éléments ouverts, les plans de toilettes, les joues mais aussi le revêtement des gorges.

48 Couleurs Finitions laquées brillantes - mates - Soft-touch - Nuance

5 Couleurs Métallisées laquées en finition brillante - mate - Soft-touch - Nuance.

53 Couleurs Soft-Touch Il s'agit d'une finition laquée très mate avec une finition superficielle douce au toucher, anti-trace, à basse réflexion de la lumière, résistant aux rayures et à l'abrasion.

9 Couleurs Soft-Touch assorties aux mêmes couleurs que les plans de toilette avec vasque intégrée réalisée en Fenix.

53 Couleurs Nuances Laquage mat appliqué au Dekorativo 3D Rovere Dogato Bianco

5 Couleurs laquées mat pour éléments en métal (Cube - Cleo - Kros - Look)

4 Ccouleurs laquées Metal Il s'agit d'une finition laquée mate aux composants métalliques (sans métaux lourds), appliquée artisanalement en plusieurs couches.

MATT LACKIERT, GLÄNZEND, SOFT-TOUCH, NUANCE

Lacke zur Herstellung von Strukturen, Frontseiten, offenen Elementen, Waschtischplatten, Abdichtflächen und auch zum Verkleiden der Einschnitte.

48 Farben Lackiert im Finish Glänzend - Matt - Soft-Touch - Nuance

5 Farben lackiert in glänzendem Finish - Matt - Soft-Touch - Nuance.

53 Farben Soft-Touch Sehr deckender Lack mit Soft-Touch-Oberfläche, Anti-Fingerprint, geringer Lichtreflexion, Kratz- und Abriebfestigkeit.

9 Soft-Touch Farben kombinierbar mit den gleichen Farben wie die Platten mit integriertem Waschbecken aus Fenix.

53 Farben Nuance Mattlack, auf dem Rovere Dogato Bianco 3D Dekorativo aufgetragen

5 Farben matt lackiert für Metallelemente (Cube - Cleo - Kros - Look)

4 Lackierte Farben Metal Matt lackiert mit Metallteilen (ohne Schwermetalle), in mehreren Arbeitsschritten von Hand aufgetragen.

LACADOS MATES, BRILLANTES, SOFT-TOUCH, NUANCE

Lacados usados para realizar estructuras, frontales, elementos abiertos, encimeras, costados de compensación y también para el revestimiento de las golas.

48 Colores Lacados en acabado Brillo - Mate - Soft-touch - Nuance

5 Colores Lacados Metalizados en acabado Brillante - Mate - Soft-touch - Nuance.

53 Colores Soft-Touch Lacado muy mate con acabado superficial suave al tacto, anti-huellas, con baja reflexión de la luz, resistente a los arañazos y a la abrasión.

9 Colores Soft-touch Combinables con los mismos colores de las encimeras en Fenix con cuba integrada.

53 Colores Nuance Lacado mate aplicado al Dekorativo 3D Rovere Dogato Bianco.

5 Colores lacados mate para elementos de metal (Cube - Cleo - Kros - Look)

4 Colores Lacados Metal Lacado mate con componentes metálicos (sin metales pesados), aplicado artesanalmente con diversos pasos.



_2MA
METAL ACCIAIO



_2MB
METAL PIOMBO



_2MC
METAL TITANIO



_2MD
METAL BRONZO

| 53 | LACCATI

OPACHI | LUCIDI | SOFT-TOUCH | NUANCE_LACCATI METALLIZZATI

 _0B BIANCO	 _DA BIANCO CALCE	 _FA BIANCO MALE	 _DF PLATINO	 _DP YUTA	 _90 CANYON	 _91 NEBBIA
 _BD AGATA	 _94 CANAPA	 _BE TORTORA	 _93 TITANIO	 _CE ROCCIA	 _DB TERRA	 _92 CENERE
 _FC CASTORO OTTAWA	 _DR ARGILLA	 _B5 GRIGIO TALPA	 _FD GRIGIO LONDRA	 _DS TORBA	 _DD ARDESIA	 _79 MARRONE HAVANA
 _FF CACAO ORINOCO	 _05 CACAO	 _FH ROSSO JAIPUR	 _19 ROSSO RUBINO	 _21 ROSSO FUOCO	 _77 ARAGOSTA	 _09 ARANCIO ZUCCA



N° 9 Colori Laccati Soft-Touch abbinati ai Top in Fenix® _9 lacquered Soft-Touch colours matching the Fenix® tops _9 Couleurs Laquées Soft-Touch assorties aux Plan-travail en Fenix® _9 Soft-Touch lackierten Farben, mit den Platten aus Fenix® kombiniert _N° 9 Colores lacados Soft-touch combinados a las encimeras en Fenix®

 _08 GIALLO CURRY	 _31 VERDE GHIAIA	 _34 VERDE POLVERE	 _42 VERDE SALVIA	 _FG VERDE COMMODORE	 _A6 BLU PAVONE	 _A7 BLU LAGUNA
 _BG BLU OLTREMARE	 _37 BLU ARTICO	 _41 BLU AVIO	 _33 GRIGIO PERLA	 _A8 GRIGIO CHIARO	 _FB GRIGIO EFESO	 _07 GRIGIO LUCE
 _80 GRIGIO PIOGGIA	 _A9 GRIGIO LAVAGNA	 _FE GRIGIO BROMO	 _02 GRIGIO GRAFITE	 _43 CARBONE	 _03 NERO	
 _M1 METALLIZZATO ALLUMINIO	 _M6 METALLIZZATO CRETA	 _M7 METALLIZZATO COPPER	 _M4 METALLIZZATO BRONZO	 _M5 METALLIZZATO ANTRACITE		



N° 5 Colori per elementi in metallo _5 colours for metal elements
_5 Couleurs pour éléments en métal _5 Farben für Elemente aus Metall
_N° 5 colores para elementos de metal

| 3 | ROVERE CORTECCIA (IMPIALLACCIATO) _BAXAR

LE PROPRIETÀ DELLA CORTECCIA

Top Sp. 6 cm con impiallacciatura in legno di Rovere spazzolato, tinto e verniciato. Bordo frontale irregolare in massello di Rovere tinto e verniciato. Disponibile in tre colorazioni: Naturale, Avena e Fumo.

THE PROPERTIES OF CORTECCIA

__Top, Th. 6 cm with brushed, dyed and painted veneered Oak wood. Irregular front edge in dyed and painted solid Oak wood. Available in three colours: Naturale, Avena and Fumo.

LES PROPRIÉTÉS DE L'ÉCORCE

__Plan de toilette ép. 6 cm plaqué en bois de Chêne spatulé, teint et vernis. Bord frontal irrégulier en bois massif de Chêne teint et vernis. Disponible en trois couleurs: Naturale, Avena et Fumo.

DIE EIGENSCHAFTEN DER RINDE

__Waschtischplatte St. 6 cm dick mit Furnier in gebürstetem, gebeiztem und lackiertem Eiche. Unregelmäßige Frontseite in massivem Eiche, gebeizt und lackiert. Erhältlich in drei Farben: Naturale, Avena und Fumo.

LAS PROPIEDADES DE LA CORTEZA

__Encimera Esp. 6 cm con enchapado en madera de Roble cepillado, tinto y pintado. Borde frontal irregular en maciza de Roble tinto y pintado. Disponible en tres colores: Naturale, Avena y Fumo.



_01P
ROVERE CORTECCIA
NATURALE



_01R
ROVERE CORTECCIA
AVENA



_01S
ROVERE CORTECCIA
FUMO



NUOVI COMPONENTI ___ NEW COMPONENTS

Pensili a giorno | Open wall units

_Cleo
_Kros
_Cube
_Climb / Climb Free

Portasalviette / Portaoggetti | Towel racks / Organiser shelves

_Serie Look

Specchi | Mirrors

_Sole
_Aurora
_Luna Free
_Loop
_R80

Lavabi | Washbasins

_Serie Blade
_Morris
_Modo
_Kant



C

BAXAR UPGRADE_ NEW COMPONENTS

Vengono qui presentate le novità dei componenti della linea Baxar, pensati per rendere il rito quotidiano dell'abluzione un momento di comunione fra corpo e spirito. Ampia scelta fra i Pensili a giorno (Cleo, Kros, Cube, Climb e Climb Free), combinati con i Portasalviette e Portaoggetti Serie Look e con gli Specchi (Sole, Aurora, Luna, Free, Loop, R80). Il tutto a incorniciare i Lavabi (Blade, Morris, Modo, Kant) proposti in colori e materiali diversi.

___Here we present all the newest components of the Baxar line, designed to make your daily purification rituals a moment of sharing between the body and soul. A broad choice of open wall units (Cleo, Kros, Cube, Climb and Climb Free), combined with towel racks and organiser shelves from the Look series and mirrors (Sole, Aurora, Luna, Free, Loop, R80). All perfectly framing the washbasins (Blade, Morris, Modo, Kant) proposed in a range of colours and different materials.

___Voici les nouveautés des composants de la ligne Baxar, conçues pour faire du rituel quotidien des ablutions un moment de communion entre le corps et l'esprit. Large choix d'Éléments hauts ouverts (Cleo, Kros, Cube, Climb e Climb Free), associés aux Porte-serviettes et Porte-objets de la Série Look et aux Miroirs (Sole, Aurora, Luna, Free, Loop, R80). Le tout pour encadrer les Vasques (Blade, Morris, Modo, Kant) proposées en différentes couleurs et matériaux.

___Hier stellen wir die Neuheiten der Linie Baxar vor, die das tägliche Pflegeritual zu einem Moment der Vereinigung von Körper und Geist machen sollen. Eine große Auswahl an offenen Hängeelementen (Cleo, Kros, Cube, Climb und Climb Free), kombiniert mit den Handtuchhaltern und Ablageregalen der Serie Look und mit den Spiegeln (Sole, Aurora, Luna, Free, Loop, R80). Sowie die Waschbecken (Blade, Morris, Modo, Kant) in verschiedenen Farben und Materialausführungen.

___Aquí se presentan las novedades de los componentes de la línea Baxar, diseñados para hacer del ritual cotidiano de la ablución un momento de comunión entre el cuerpo y el espíritu. Amplia elección de entre los Colgantes abiertas (Cleo, Kros, Cube, Climb y Climb Free), combinadas con los Porta toallas y Portaobjetos Serie Look y con los Espejos (Sole, Aurora, Luna, Free, Loop, R80). Todo a enmarcar los Lavabos (Blade, Morris, Modo, Kant) propuestos en diferentes colores y materiales.

ELEMENTI IN METALLO / METAL ELEMENTS_CLEO_KROS_CUBE_serie LOOK

FOR YOUR PROJECT

Gli elementi in metallo presenti in questo catalogo si compongono di pensili a giorno posizionabili in orizzontale o in verticale, di pratici portasalviette e di portaoggetti, disponibili in 3 colorazioni opache (Bianco, Carbone e Nero) e 2 con effetto metallizzato (Creta e Copper).

The metal elements in this catalogue consist of open wall units which can be arranged either horizontally or vertically, practical towel rails and storage shelves, available in 3 matt colours (Bianco, Carbone and Nero) and 2 with metallised effect (Creta and Copper).

Les éléments en métal présentés dans ce catalogue sont composés d'éléments hauts ouverts à accrocher aussi bien en position verticale qu'horizontale, de porte-serviettes et de tablettes de rangement, disponibles en 3 couleurs mates (Bianco, Carbone e Nero) et 2 avec effet métallisé (Creta et Copper).

Die Metallelemente in diesem Katalog sind waagrecht oder senkrecht positionierbare offene Hängeelemente, praktische Handtuchhalter und Ablagen, die in 3 matten Farben (Bianco, Carbon und Nero) sowie 2 mit Metallic-Effekt erhältlich sind (Kreta und Copper).

Los elementos en metal presentes en este catálogo se componen de colgantes abiertos colocables en horizontal o en vertical, de prácticos Porta toallas y portaobjetos, disponibles en 3 colores mates (Bianco, Carbone y Nero) y 2 con efecto metalizado (Creta y Copper).

CLEO _PENSILI / WALL UNITS

Pensile a giorno con fianco in metallo verniciato disponibile in Orizzontale o Verticale. Aperto 3 Lati

EN Open wall unit available in the horizontal and vertical version with shelf/side panel in painted metal. Open on 3 sides
FR Élément haut ouvert horizontal ou vertical avec tablette/joue en métal laqué. Ouvert sur 3 côtés
DE Offenes Hängeelement, erhältlich in Waagrecht oder Senkrecht mit Seitenwand aus lackiertem Metall. Auf 3 Seiten offen
ES Colgante abierto disponible en Horizontal o Vertical con estante/costado en metal Porta toallas. Abierto por 3 Lados

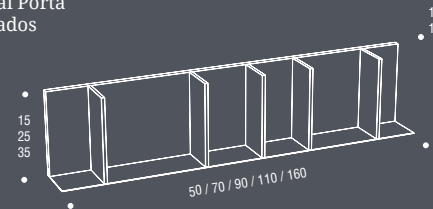
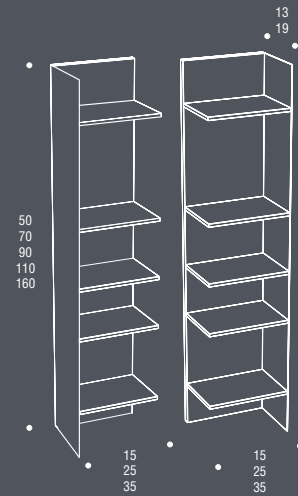

KROS _PENSILI / WALL UNITS

Pensile a giorno con fianco in metallo verniciato disponibile in Verticale Dx/Sx. Aperto 3 Lati

EN Open wall unit available in version with right/left-hand vertical side in painted metal. Open on 3 sides
FR Élément haut ouvert disponible en vertical DROITE/GAUCHE avec joue en métal peint. Ouvert sur 3 côtés
DE Hängeelement, erhältlich in senkrechter Ausführung Rechts/Links mit Seite aus lackiertem Metall. Auf 3 Seiten offen
ES Colgante abierto disponible en Vertical Dch/lz con costado en metal Porta toallas. Abierto por 3 Lados

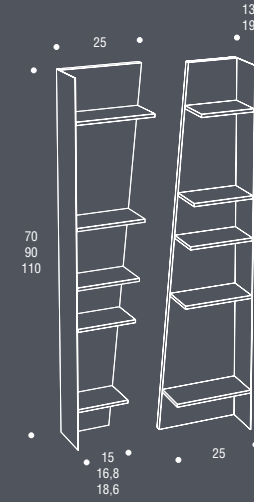

SERIE LOOK _PORTA SALVIETTE CON BASAMENTO/ FLOOR-STANDING TOWEL RAIL

Portasalviette da terra con basamento disponibile in 6 tipologie di materiali

EN Floor-standing towel rail with base available in 6 types of finishes
FR Porte-serviettes sur pied avec 6 finitions disponibles pour la base
DE Stehender Handtuchhalter mit Grundplatte, erhältlich in 6 Ausführungen
ES Porta toallas de suelo con base, disponible en 6 tipos de acabados

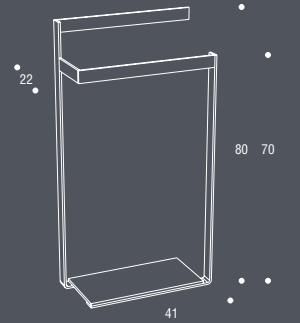

PORTASALVIETTE FRONTALE E LATERALE / SIDE AND FRONTAL TOWEL RAIL

Portasalviette Laterale da fissare sul fianco delle Basi. Portasalviette Frontale da utilizzare sotto al top sp. 6/10/13 cm

EN Side towel rail to attach to the side on the base units. Front towel rail to use under the top, Th. 6/10/13 cm
FR Porte-serviettes Latéral à fixer sur la joue des bases. Porte-serviettes Frontal à utiliser sous le plan de toilette, ép. 6/10/13 cm
DE Seitlicher Handtuchhalter, der am Seitenteil der Unterschranke anzubringen ist. Frontaler Handtuchhalter, der unter der Waschtischplatte St. 6/10/13 cm anzubringen ist
ES Porta toallas Lateral para colgar en el costado de las Bases. Porta toallas Frontal para utilizar debajo de la encimera esp. 6/10/13 cm

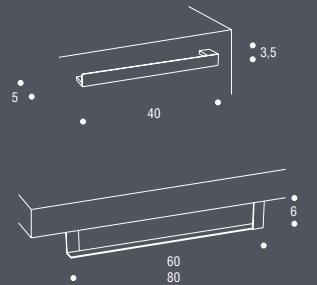

CUBE _PENSILI / WALL UNITS

Pensile a giorno in metallo disponibile in 3 profondità, installabile in verticale singolarmente, in coppia o triplo tramite 3 diverse staffe a muro.

EN Metal open wall unit available in 3 depths to install on their own vertically or in two and threes using wall-mounted brackets.
FR Élément ouvert en métal disponible en 3 profondeurs, pouvant être installé individuellement en vertical, à deux ou à trois avec des pattes murales.
DE Offenes Hängeelement, erhältlich in 3 Tiefen und kann einzeln senkrecht, zu zweit oder zu dritt mit Wandhalterungen, installiert werden
ES Colgante abierto de metal disponible en 3 profundidades, instalable en vertical individualmente, en pares o triples mediante soportes de pared.

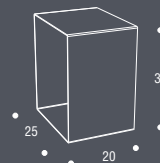
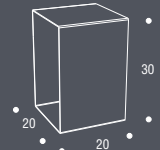
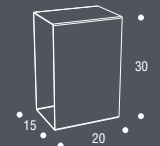

SERIE LOOK _PORTAOGGETTI / SHELVES

Portaoggetti con ripiani a mensola o a vassoio con fondo disponibile in 6 tipologie di materiali, ripiano disponibile anche con portasalviette

EN Flat or tray-style shelves with base available in 6 different types of finishes; shelf also available with towel rail
FR Porte-serviettes à tablettes ou étagères creuses avec fonds disponibles en 6 finitions, tablette disponible aussi avec porte-serviettes
DE Ablageregal mit Ablageflächen oder -Wannen und Böden, die in 6 verschiedenen Ausführungen erhältlich sind, Ablagen auch mit Handtuchhalter verfügbar
ES Porta objetos con estantes o estantes de bandeja con fondo disponible en 6 tipos de acabados, estante disponible también con Porta toallas

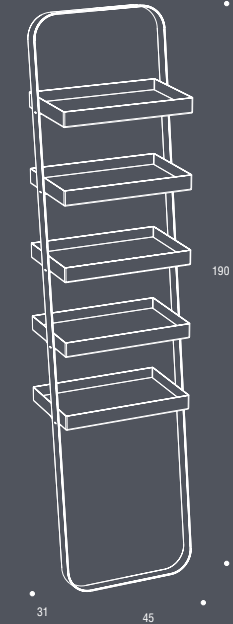
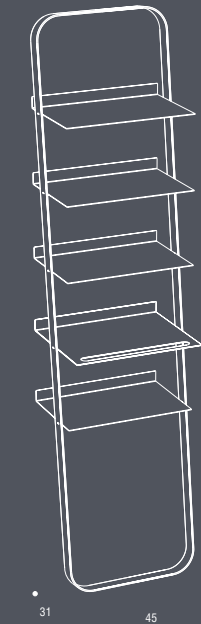

_2M6 METALLIZZATO CRETA



_2M7 METALLIZZATO COPPER

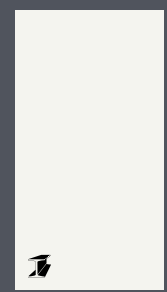

_20B BIANCO



_203 NERO



_243 CARBONE

PENSILI / WALL UNITS CLIMB_CLIMB FREE FOR YOUR PROJECT

CLIMB_ PENSILI VERTICALI / VERTICAL WALL UNITS

**Pensile a giorno disponibile
in verticale. Aperto 4 Lati,
3 Lati, 2 Lati**

EN_Open wall unit available
in vertical version.
Open on 4 sides, 3 sides, 2 sides
FR_Élément haut ouvert
disponible en vertical.
Ouvert sur 4, 3 ou 2 côtés
DE_Offenes Hängeelement,
erhältlich in senkrechter
Ausführung. Offen auf
4 Seiten, 3 Seiten, 2 Seiten
ES_Colgante abierto disponible
en vertical. Abierto en 4 Lados,
3 Lados, 2 Lados

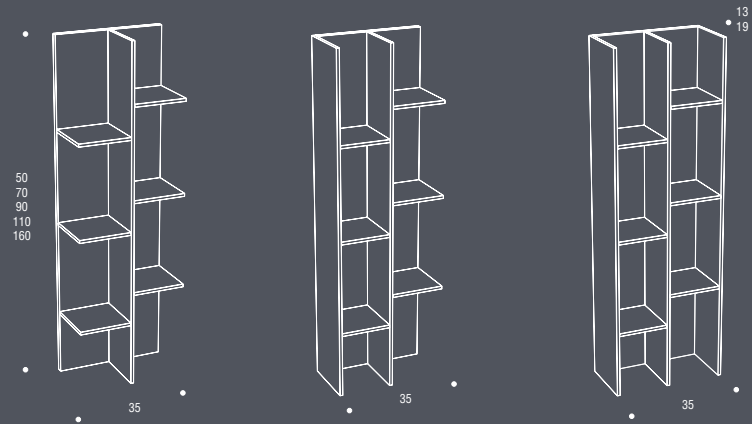

CLIMB PENSILI ORIZZONTALI / HORIZONTAL WALL UNITS

**Pensile a giorno disponibile
in orizzontale. Aperto 3 Lati**

EN_Open wall unit available
in horizontal version.
Open on 3 sides
FR_Élément haut ouvert
disponible en horizontal.
Ouvert sur 3 côtés
DE_Offenes Hängeelement,
erhältlich in waagerechter
Ausführung. Auf 3 Seiten offen
ES_Colgante abierto disponible
en horizontal. Abierto en 3 Lados

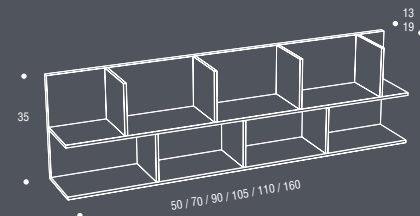

CLIMB FREE PENSILI VERTICALI / VERTICAL WALL UNITS

**Pensile a giorno disponibile in
verticale. Aperto 4 Lati**

EN_Open wall unit available
in vertical version. Open on 4 sides
FR_Élément haut ouvert disponible
en vertical. Ouvert sur 4 côtés
DE_Offenes Hängeelement, erhältlich
in senkrechter Ausführung.
Auf 4 Seiten offen
ES_Colgante abierto disponible
en vertical. Abierto en 4 Lados

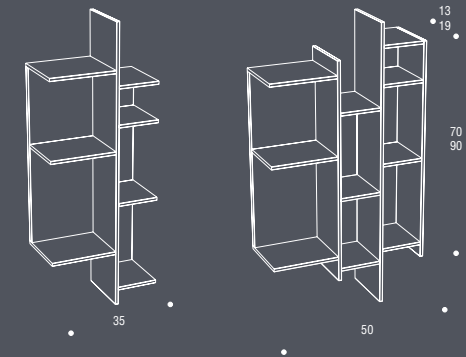

SPECCHI / MIRROR_SOLE_AURORA_LUNA_FREE_LOOP_R80

FOR YOUR PROJECT

SOLE _SPECCHIO / MIRROR

Specchio con telaio in metallo nero e lampada a LED superiore

EN_Mirror with black metal frame and overhead LED light
FR_Miroir avec structure en métal noir et lampe supérieure à LED
DE_Spiegel mit schwarzem Metallrahmen und oberer LED-Lampe
ES_Espejo con bastidor en metal negro y lámpara a LED superior

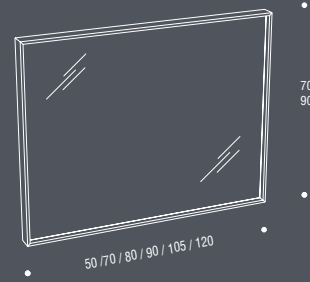

AURORA _SPECCHIO / MIRROR

Specchio con retrotelaio in alluminio, disponibile anche con retroilluminazione a LED

EN_Back frame-lit mirror in aluminium, available with LED back-lighting, too
FR_Miroir avec contre-structure en aluminium; disponible aussi avec rétroéclairage à LED.
DE_Spiegel mit Halterahmen in Aluminium, auch mit LED-Hintergrundbeleuchtung erhältlich
ES_Espejo con retrobastidor en aluminio, disponible también con retroiluminación LED

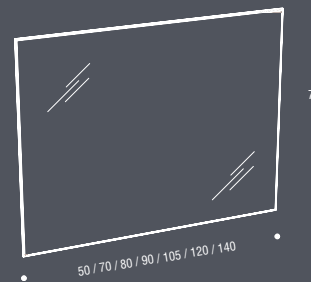

LOOP _SPECCHIO / MIRROR

Specchio filo lucido tondo, disponibile anche con retroilluminazione a LED

EN_Rounded polished-edge mirror, available with LED back-lighting, too
FR_Miroir bord brillant rond, disponible aussi avec rétroéclairage à LED
DE_Runder Spiegel mit polierter Kante, auch mit LED-Hintergrundbeleuchtung erhältlich
ES_Espejo borde pulido redondo, disponible también con retroiluminación LED

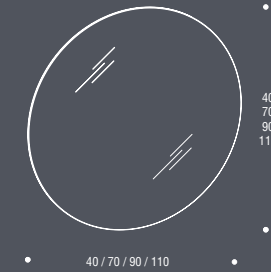

R80 _SPECCHIO / MIRROR

Specchio filo lucido con angoli arrotondati, disponibile anche con retroilluminazione a LED

EN_Polished-edge mirror with rounded corners, available with LED back-lighting
FR_Miroir bord brillant aux angles arrondis, disponible avec rétroéclairage à LED
DE_Spiegel mit polierter Kante und abgerundeten Ecken, mit LED-Hintergrundbeleuchtung erhältlich
ES_Espejo borde pulido con ángulos redondeados, disponible con retroiluminación a LED

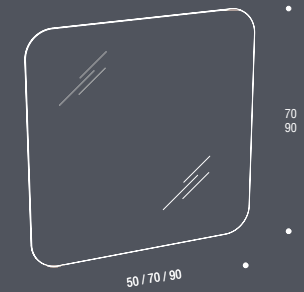

LUNA FREE _SPECCHIO / MIRROR

Specchio con telaio in alluminio o verniciato bianco con illuminazione perimetrale a LED

EN_Mirror with aluminium or white painted frame and perimeter LED lighting
FR_Miroir avec structure en aluminium ou peint blanc avec bord éclairé à LED
DE_Spiegel mit Aluminiumrahmen oder lackiert Bianco mit umlaufender LED-Beleuchtung
ES_Espejo con bastidor en aluminio o pintado blanco con iluminación perimetral a LED

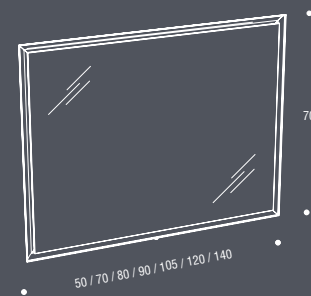

LAVABI / WASHBASINS BLADE_MORRIS_MODAL_KANT

FOR YOUR PROJECT

BLADE 06

Lavabo Tuttofuori in ceramica con bordo sottile da 5 mm, disponibile in versione bianco lucido, bianco opaco e 3 colori opachi (Cemento, Cenere, Antracite)

EN_Ceramic Sit-on washbasin with 5-mm slimline edge, available in glossy bianco, matt bianco and 3 matt colours (Cemento, Cenere, Antracite)

FR_Vasque à poser en céramique avec bord étroit de 5 mm, disponible en version Bianco brillant, Bianco mat et 3 couleurs mates (Cemento, Cenere, Antracite)

DE_Aufsatzwaschbecken aus Keramik mit dünnem Rand mit 5 mm, erhältlich in den Versionen, Bianco glänzend, Bianco matt und 3 Mattfarben (Cemento, Cenere, Antracite)

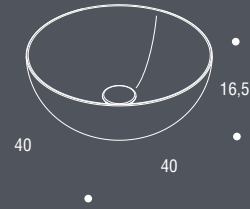

BLADE 11

Lavabo Tuttofuori in ceramica con bordo sottile da 5 mm, disponibile in versione bianco lucido, bianco opaco e 3 colori opachi (Cemento, Cenere, Antracite)

EN_Ceramic Sit-on washbasin with 5-mm slimline edge, available in glossy bianco, matt bianco and 3 matt colours (Cemento, Cenere, Antracite)

FR_Vasque à poser en céramique avec bord étroit de 5 mm, disponible en version Bianco brillant, Bianco mat et 3 couleurs mates (Cemento, Cenere, Antracite)

DE_Aufsatzwaschbecken aus Keramik mit dünnem Rand mit 5 mm, erhältlich in den Versionen, Bianco glänzend, Bianco matt und 3 Mattfarben (Cemento, Cenere, Antracite)

ES_Lavabo Exterior en cerámica con borde fino de 5 mm, disponible en versión blanco brillo, blanco mate y 3 colores mates (Cemento, Cenere, Antracite)

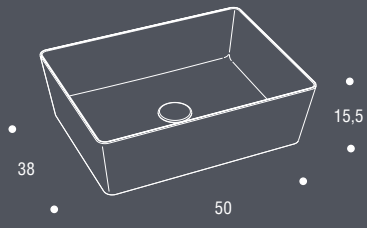

BLADE 18

Lavabo Tuttofuori in ceramica con bordo sottile da 5 mm, disponibile in versione bianco lucido, bianco opaco e 3 colori opachi (Cemento, Cenere, Antracite)

EN_Ceramic Sit-on washbasin with 5-mm slimline edge, available in glossy bianco, matt bianco and 3 matt colours (Cemento, Cenere, Antracite)

FR_Vasque à poser en céramique avec bord étroit de 5 mm, disponible en version Bianco brillant, Bianco mat et 3 couleurs mates (Cemento, Cenere, Antracite)

DE_Aufsatzwaschbecken aus Keramik mit dünnem Rand mit 5 mm, erhältlich in den Versionen, Bianco glänzend, Bianco matt und 3 Mattfarben (Cemento, Cenere, Antracite)

ES_Lavabo Exterior en cerámica con borde fino de 5 mm, disponible en versión blanco brillo, blanco mate y 3 colores mates (Cemento, Cenere, Antracite)

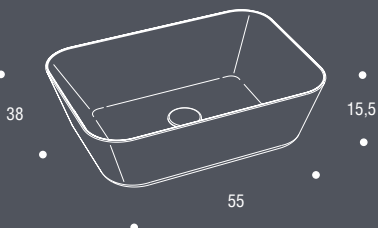

MORRIS

Lavabo Tuttofuori in Mineralmarmo bianco lucido o opaco, optional con "Cover" copripiletta personalizzabile disponibile in Dekorativo 3D, HPL Unicolor o Fenix

EN_Sit-on washbasin in glossy or matt bianco Mineralmarbre, with optional customisable drain lid "Cover" available in Dekorativo 3D, HPL Unicolor or Fenix

FR_Vasque à poser en Minéralmarbre bianco brillant ou mat, avec cache-bonde «Cover» personnalisable, disponible en Dekorativo 3D, HPL Unicolor ou Fenix

DE_Aufsatzwaschbecken aus Mineralmarmor Bianco glänzend oder matt, optional mit "Cover" Abflussabdeckung nach Kundenwunsch anpassbar, erhältlich in Dekorativo 3D, HPL Unicolor oder Fenix

ES_Lavabo Exterior en Mineralmarmo bianco brillo o mate, opcional con fondo removible "Cover" personalizable disponible en Dekorativo 3D, HPL Unicolor o Fenix

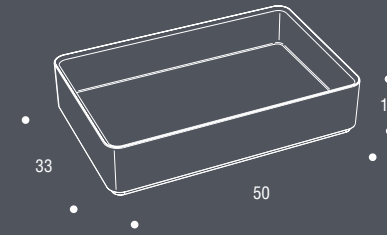

MODO

Lavabo Tuttofuori con bordo inclinato disponibile in Gres, HPL Unicolor o Corian (Bianco o Nero), optional "Cover" copripiletta personalizzabile disponibile in Dekorativo 3D, HPL Unicolor o Fenix

EN_Sit-on washbasin with sloping edge available in Gres, HPL unicolor or Corian (Bianco or Nero), optional customisable drain lid "Cover" available in Dekorativo 3D, HPL Unicolor or Fenix

FR_Vasque à poser avec bord incliné disponible en Gres, HPL unicolor ou Corian (Bianco ou Nero), disponible aussi avec cache-bonde «Cover» personnalisable, disponible en Dekorativo 3D, HPL Unicolor ou Fenix

DE_Aufsatzwaschbecken mit geneigtem Rand, verfügbar in Gres, HPL Unicolor oder Corian (Bianco oder Nero), optional mit "Cover" Abflussabdeckung nach Kundenwunsch anpassbar, erhältlich in Dekorativo 3D, HPL Unicolor oder Fenix

ES_Lavabo Exterior con borde inclinado disponible en Gres, HPL unicolor o Corian (Bianco o Nero), opcional fondo removible "Cover" personalizable disponible en Dekorativo 3D, HPL Unicolor o Fenix

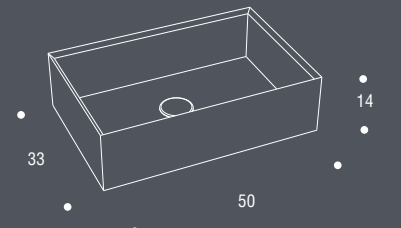

KANT

Lavabo Tuttofuori a terra con bordo inclinato disponibile in Gres, HPL Unicolor o Corian (Bianco o Nero)

EN_Floor-standing Sit-on washbasin with sloping edge available in Gres, HPL Unicolor or Corian (Bianco or Nero)

FR_Vasque à poser sur pied avec bord incliné disponible en Gres, HPL Unicolor ou Corian (Bianco ou Nero)

DE_Freistehender Waschtisch mit geneigtem Rand und Unterschrank, erhältlich in Gres, HPL Unicolor oder Corian (Bianco oder Nero)

ES_Lavabo Externo de tierra con borde inclinado disponible en Gres, HPL Unicolor o Corian (Bianco o Nero)

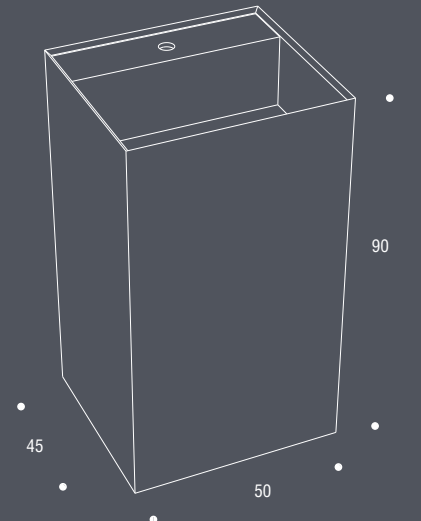

BIANCO LUCIDO
(OCB)

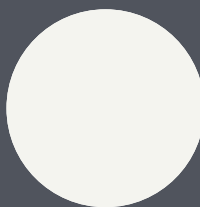

BIANCO OPACO
(OCC)



CEMENTO OPACO
(OCD)

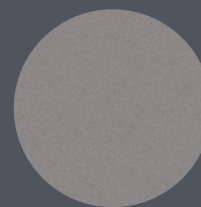

CENERE OPACO
(OCE)

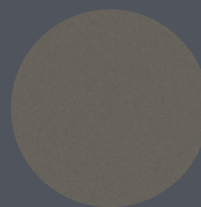

ANTRACITE OPACO
(OCF)

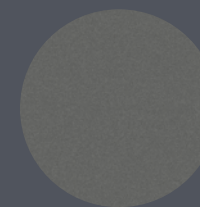

INDICE

— Index



| 01 | Cleo

— 6 | 17
— 194



| 08 | Cube

— 100 | 111
— 197



| 02 | Cleo

— 20 | 31
— 194



| 09 | Kros

— 112 | 123
— 198



| 03 | Look

— 34 | 47
— 195



| 10 | Kros

— 124 | 137
— 198



| 04 | Cleo

— 48 | 59
— 195



| 11 | Climb Free

— 140 | 151
— 199



| 05 | Cleo

— 62 | 73
— 196



| 12 | Climb

— 152 | 163
— 199



| 06 | Cleo

— 74 | 85
— 196



| 13 | Climb

— 166 | 177
— 200



| 07 | Cube

— 86 | 97
— 197



| 14 |

— 180 | 191
— 200

Baxar

Gennaio 2020

AD: sciutoarchitetti.it

Concept grafico e testi: **Regia**
Photo / 3D: **Gabriotti Fotografi**
Stylist: **Carla Bernardis**

Fotolito: **Luce group**
Printed in Italy by: **Grafiche Antiga**

BAXAR by Azzurra Group s.r.l.
33087 Cecchini di Pasiano (PN) Italia
Via Codopè, 62
tel. +39 0434 610347
fax +39 0434 611066
info@baxarbagni.com
www.baxarbagni.com

È vietata la riproduzione, anche parziale,
di questo catalogo in qualsiasi forma o su
qualsiasi supporto senza l'autorizzazione
di Azzurra Group s.r.l.

Total or partial reproduction by any means
of this catalogue is forbidden without
autohorization fromm Azzurra Group s.r.l.

